

HAVAL H6

# Manual Del Usuario

---

HAVAL H6

**HAVAL**

Manual Del Usuario

**HAVAL**

2021.12- X





# HAVAL

Gracias por elegir el automóvil de HAVAL.

A medida que se familiarice con su vehículo, descubrirá que su aplicación traerá más alegría y comodidad. Para esto favor tenga presente lo siguiente:

Antes de que empiece a usar su vehículo, favor lea este manual cuidadosamente. Esto le permitirá entender puntos importantes acerca de la operación del vehículo, además de darle un conocimiento total sobre cómo utilizar sus ventajas tecnológicas. Adicionalmente, puede obtener información muy útil sobre la seguridad de conducción del vehículo y la mejor forma de mantener su valor.

¡Le deseamos un viaje seguro y feliz!

06/09/2021

## Resumen

### Equipamiento del vehículo

Por favor tenga en cuenta que este manual incluye todos los equipamientos estándar, equipamientos por país y equipamientos especiales de esta serie de modelos.

Por tanto, es posible que algunos de los equipamientos o funciones descritos en este manual no estén instalados en su vehículo, o bien solo están disponibles en ciertos mercados. Para obtener información precisa sobre el equipamiento, por favor lea la documentación de venta correspondiente o bien consulte con el concesionario donde ha adquirido el vehículo.

En los modelos de vehículos con el volante a la derecha, algunos de los elementos de operación pueden ser diferentes de los que aparecen en las fotos.

### Accesorios, repuestos y aditamentos

Ahora no solo puede comprar los componentes y partes originales, sino también otros repuestos y accesorios de todo tipo aplicables para este vehículo. Si necesita reemplazar los componentes y partes, le recomendamos que utilice los originales u otros que cumplan con los mismos estándares de calidad.

No ofrecemos ninguna garantía ni asumimos ninguna responsabilidad u obligación para los repuestos y accesorios no originales, así como en caso de su aplicación en el reemplazo y instalación. Por ello, cualquier daño o problema de rendimiento

resultante del uso de repuestos y accesorios no originales no está cubierto por la garantía.

### Validez del manual

Toda la información contenida en este manual es la más reciente a fecha de entrega. Sin embargo, debido al mejoramiento continuo de los productos, el contenido de este manual puede ser actualizado en cualquier momento sin previo aviso para mantenerse al corriente con dicho proceso.

De acuerdo a las especificaciones del vehículo, los equipamientos presentados aquí en las figuras pueden variar de los de su vehículo.

### Respecto a las señales

#### Advertencia

Esto representa una advertencia.

Si no se toma en cuenta estas advertencias, pueden producirse lesiones graves o muerte. Estas advertencias le informan de lo debido y lo prohibido, con el propósito de reducir el riesgo de lesiones graves o muerte.

#### Atención

Esto representa una precaución.

Si no se toman en cuenta estas precauciones, pueden producirse daños del vehículo o sus equipamientos. Estas precauciones le informan de lo debido y lo

prohibido, con el propósito de reducir el riesgo de daños del vehículo o sus equipamientos.

### **i** Nota

Esto representa un aviso.

Este tipo de mensaje contiene información auxiliar que puede serle de ayuda.



El círculo con una barra diagonal es un símbolo que indica "No", "No realizar esta operación" o "No permitir que esto ocurra".

### **(>Page X)**

Esta señal le avisa que consulte esta página para más detalles.

## Consejos de seguridad

### **⚠** Advertencia

Observaciones Comunes Durante el Funcionamiento:

- › Conduzca Sobrio: No conduzca este vehículo después de haber bebido o de haber tomado ciertos medicamentos (que afecten su capacidad para controlar el vehículo) lo cual afecta su conducción.

El alcohol y otras drogas pueden retardar su tiempo de reacción y afectar su juicio, además de su capacidad de hacer ajustes en el mismo. Esto podría causar lesiones o la muerte.

- › Precauciones al Conducir: el conductor debe estar prevenido. Mientras conduce

preste atención a los demás conductores o peatones y sus tendencias de error en el camino para realizar juicios de manera oportuna y así evitar accidentes.

- › Concentración al manejar: Mientras está conduciendo debe estar mentalmente enfocado en esa acción. Cualquier distracción del conductor para cualquier tipo de cosa, como por ejemplo ajustar los botones de control, usar su teléfono o leerlo, podría originar una colisión y causar a los pasajeros a bordo, lesiones graves o la muerte.

### **⚠** Advertencia

Está prohibido dejar a los niños sin vigilancia dentro del vehículo y no les permita que lleven o jueguen con las llaves del vehículo.

Los niños pueden arrancar el vehículo o cambiar arbitrariamente la posición de la palanca de cambios. Los niños pueden dañarse a sí mismos al jugar con las ventanas, el techo corredizo u otros equipos del vehículo. Adicionalmente, la temperatura en el vehículo puede hacerse demasiado alta o baja y por lo tanto causar daño a los niños.

## Exterior

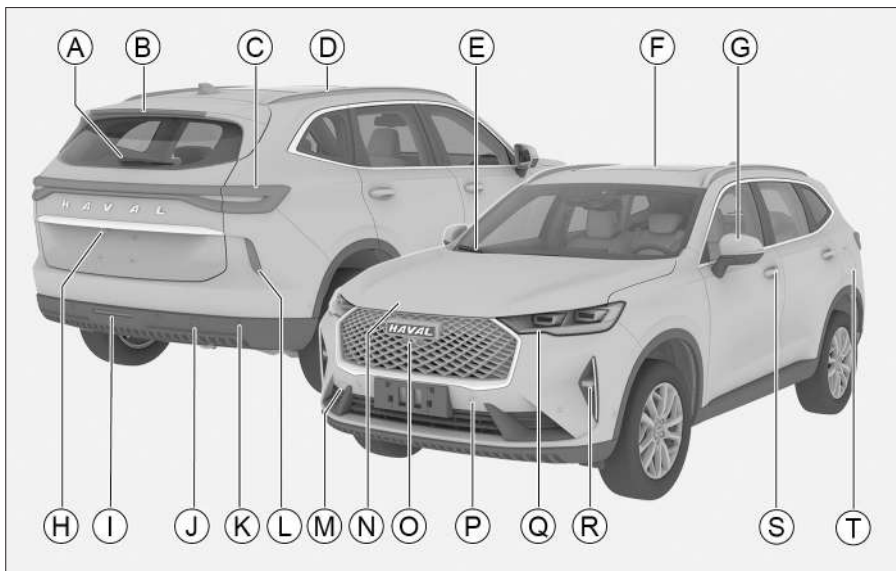

2F1830D38071

- Ⓐ Limpiaparabrisas trasero 66
- Ⓑ Luz de freno alta parada 57
- Ⓒ Grupos ópticos traseros 57
- Ⓓ Barandas de techo 55
- Ⓔ Limpiaparabrisas delantero 64
- Ⓕ Quemacocos 34
- Ⓖ Espejos retrovisores exteriores 51
- Ⓗ Vídeo de reversa 125
- Ⓘ Luces antiniebla traseras 57
- Ⓝ Tapa del gancho de remolque trasera 255
- Ⓚ Radar de reversa 122
- Ⓛ Responder al reflector
- Ⓜ Tapa del gancho de remolque delantera 253
- Ⓝ Capó 38
- Ⓞ Vídeo panorámico 126
- Ⓟ Radar anticollisión 123
- Ⓠ Grupos ópticos delanteros 57
- Ⓡ Luces antiniebla delanteras 57
- Ⓢ Tirador de puerta 22
- Ⓣ Puerta del depósito de combustible 40

## Adornos internos-timón izquierdo

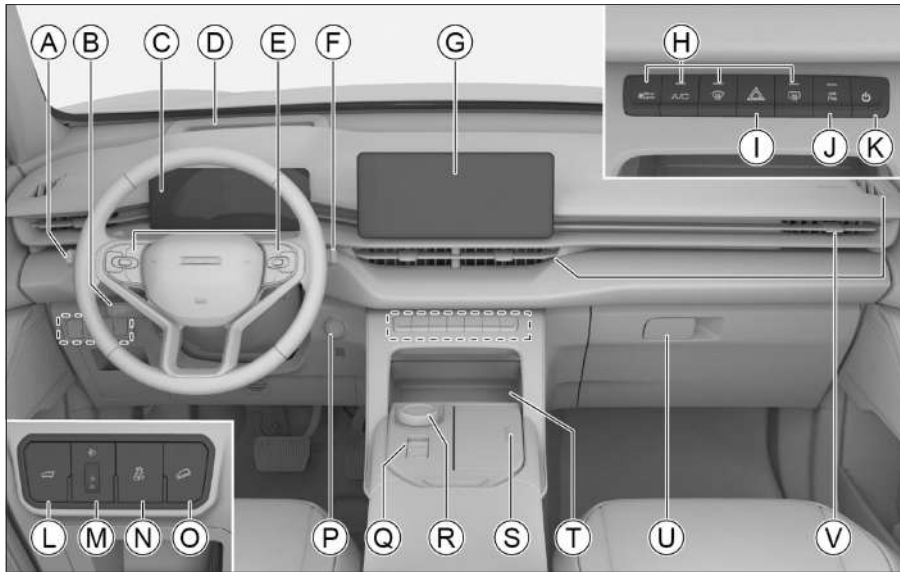

- Ⓐ Telecomando de luces [59](#)
- Ⓑ Dependiendo de la configuración del vehículo, se puede utilizar para:
  - Sistema de control de cruceo [139](#)
  - Sistema de asistencia de cruceo [142](#)
- Ⓒ Tablero virtual [173](#)
- Ⓓ Pantalla de encabezar [171](#)
- Ⓔ Los botones del volante se utiliza para:
  - Sistema audiovisual (botón izquierdo) [196](#)
  - Ajuste de instrumentos (botón derecho) [175](#)
- Ⓕ Palanca del limpiaparabrisas, se utiliza para:
  - Limpiaparabrisas delantero [64](#)
  - Limpiaparabrisas trasero [66](#)
- Ⓖ Pantalla multimedia [202](#)
- Ⓗ Sistema de aire acondicionado [68](#)
- Ⓘ Luces de emergencia [61](#)
- Ⓝ Sistema de aparcamiento asistido [121](#)
- Ⓚ Botón de fuente de alimentación del sistema audiovisual [197](#)
- Ⓛ Puerta de maletero eléctrica [26](#)
- Ⓜ Ajuste de altura del haz de luz [62](#)
- Ⓝ Sistema de control electrónico de estabilidad [167](#)
- Ⓞ Sistema de bajada lenta de la pendiente empinada [163](#)
- Ⓟ Botón de encendido [103](#)
- Ⓠ Freno de estacionamiento eléctrico [106](#)
- Ⓡ Palanca de cambios [109](#)
- Ⓢ Portavasos delantero [80](#)
- Ⓣ Zona de carga inalámbrica del teléfono



móvil 77  
① Guanterera 79

② Salida de aire del aire acondiona-  
do 75

## Adornos internos - timón derecho

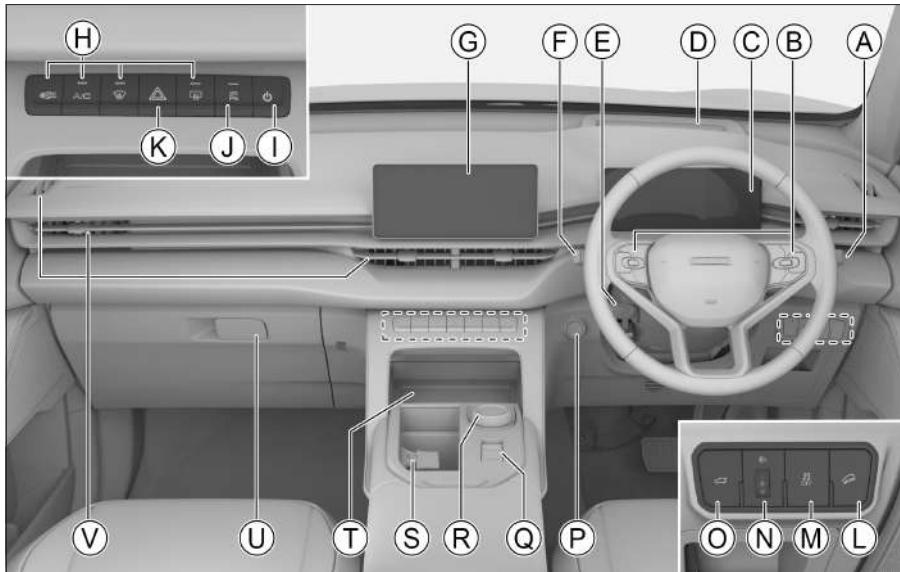

CA2EB561F723

- A** Palanca del limpiaparabrisas, se utiliza para:  
 Limpiaparabrisas delantero [64](#)  
 Limpiaparabrisas trasero [66](#)
- B** Los botones del volante se utiliza para:  
 Sistema audiovisual (botón izquierdo) [196](#)  
 Ajuste de instrumentos (botón derecho) [175](#)
- C** Tablero virtual [173](#)
- D** Pantalla de encabezar [171](#)
- E** Dependiendo de la configuración del vehículo, se puede utilizar para:  
 Sistema de control de crucero [139](#)  
 Sistema de asistencia de crucero [142](#)
- F** Telecomando de luces [59](#)
- G** Pantalla multimedia [202](#)
- H** Sistema de aire acondicionado [68](#)
- I** Botón de fuente de alimentación del sistema audiovisual [197](#)
- J** Sistema de aparcamiento asistido [121](#)
- K** Luces de emergencia [61](#)
- L** Sistema de bajada lenta de la pendiente empinada [163](#)
- M** Sistema de control electrónico de estabilidad [167](#)
- N** Ajuste de altura del haz de luz [62](#)
- O** Puerta de maletero eléctrica [26](#)
- P** Botón de encendido [103](#)
- Q** Freno de estacionamiento eléctrico [106](#)
- R** Palanca de cambios [109](#)
- S** Portavasos delantero [80](#)
- T** Zona de carga inalámbrica del teléfono

móvil 77

① Guanterera 79

② Salida de aire del aire acondiona-  
do 75

# CONTENIDO

---

## 1 Operación

Se da una introducción a la llave y a los métodos de operación y aplicación de los equipos interiores tales como puertas, ventanas, asientos y palancas.

## 2 Conducción

Se da una introducción a los métodos de arranque del vehículo, cambios de marcha, instrumentos y otros contenidos sobre la conducción.

## 3 Sistema audiovisual

Se introducen teléfonos Bluetooth, configuraciones del sistema y otros contenidos relacionados con el sistema audiovisual.

## 4 Seguridad

Se da una introducción a los dispositivos funcionales que protegen al usuario y el vehículo, tales como el sistema antirrobo, el cinturón de seguridad y la bolsas de aire.

## 5 Situaciones de Emergencia

Se da una introducción a los métodos de tratamiento del reventón de neumáticos, la descarga de batería y otros fallos del vehículo.

## 6 Mantenimiento

Se da una introducción la inspección diaria de vehículo y los ítems de mantenimiento periódico.

## 7 Datos Técnicos

Se da una introducción a los parámetros del vehículo, el número de identificación del vehículo, entre otra información.

## 8 Índice

Se presenta el índice de letras de este manual.

## Operación

---

Llave .....	18	Cierre conveniente .....	33
Información de la llave .....	18	Inicialización .....	33
Introducción a los botones .....	18	Quemacocos .....	34
Reemplazo de batería .....	19	Apertura y cierre del quemacocos ..	34
Cerradura de puertas .....	22	Apertura y cierre del parasol .....	35
Bloqueo y desbloqueo con el sistema de entrada inteligente .....	22	Función de interconexión .....	35
Bloqueo y desbloqueo con botones de la llave .....	23	Función de antiatrapamiento .....	35
Bloqueo y desbloqueo con botones de cierre centralizado .....	23	Función de retardo .....	36
Desbloqueo con el tirador interior ...	23	Cierre conveniente .....	36
Bloqueo y desbloqueo con llave me- cánica .....	24	Función de cierre automático .....	36
Bloqueo en situaciones de emergen- cia .....	24	Inicialización .....	36
Puerta de maletero .....	25	Capó .....	38
Seguro para niños .....	29	Apertura .....	38
Desbloqueo de apagado .....	29	Desactivación .....	38
Bloqueo automático en conducción .....	29	Llenado de combustible .....	40
Rebloqueo automático .....	30	Método de llenado .....	40
Desbloqueo automático en caso de colisión .....	30	Información del combustible .....	41
Bloqueo a prueba de errores .....	30	Asientos .....	42
Ventanas .....	31	Reposacabezas .....	42
Interruptor de ventanas .....	31	Asientos delanteros .....	43
Función de protección térmica .....	32	Asientos traseros .....	47
Función de antiatrapamiento .....	32	Espejos retrovisores .....	50
Función de retardo .....	33	Espejo retrovisor interior .....	50
		Espejos retrovisores exteriores .....	51
		Volante .....	53
		Método de ajuste .....	53
		Función de calefacción .....	53
		Bocina .....	54
		Barrera del techo de vehículo .....	55
		Barrera del techo de vehículo .....	55

Control de luces .....	57	Almacenamiento .....	79
Ubicación de luces .....	57	Cortina de cubierta .....	81
Configuración de luces .....	58	La cubierta del maletero .....	83
Palanca de luces .....	59	Toma de corriente .....	84
Luces de emergencia .....	61		
Luces de conducción diurna .....	61	<b>Conducción</b>	
Función de retardo de apagado de faros delanteros .....	61	Criterios de conducción .....	89
Iluminación auxiliar de las luces anti-niebla delanteras .....	61	Antes de conducir .....	89
Alarma de frenada de emergencia ..	62	Mientras conduce .....	90
Ajuste de altura del haz de luz .....	62	Precauciones al viajar en el vehículo .....	93
Luces interiores del vehículo .....	62	Estacionando .....	93
Control del limpiaparabrisas .....	64	Conducción económica .....	94
Limpiaparabrisas automático .....	64	Recomendaciones para conducir en condiciones severas .....	95
Configuración del lavado del limpiaparabrisas delantero .....	66	Conducción en la niebla .....	95
Sistema de aire acondicionado .....	68	Conducción en la lluvia .....	95
Panel de control de aire acondicionado .....	68	Vadeo .....	96
Interfaz de configuración de aire acondicionado .....	69	Conducción durante la temporada caliente .....	96
Interfaz de configuración de confort de aire acondicionado .....	72	Conducción durante la temporada fría .....	97
Control del A/C .....	74	Recomendaciones para la conducción en el período de rodaje .....	101
Salidas de aire .....	75	Neumáticos .....	101
Carga inalámbrica del teléfono móvil ..	77	Pastillas de freno .....	101
Método de uso .....	77	Motor .....	101
Equipamiento interior del vehículo .....	79	Botón de encendido .....	103
Visera .....	79	De tipo botón .....	103
Espejo de maquillaje .....	79	Arranque y apagado del vehículo .....	104
		Arranque del vehículo .....	104

Apagado del vehículo.....	105	Sistema de estacionamiento de fusión totalmente automatizado.....	129
Freno de estacionamiento .....	106	Asistencia de marcha atrás.....	132
Consejos de seguridad .....	106	Sistema de monitoreo de presión de neumáticos .....	135
Freno de estacionamiento eléctrico .....	106	Introducción al sistema .....	135
Transmisión automática.....	109	Función de monitoreo .....	135
Selector de marcha electrónico.....	109	Función de alarma .....	136
Modos de conducción.....	114	Sistema de monitoreo de fatiga del conductor.....	137
Método de cambio.....	114	Introducción al sistema .....	137
Modo de dirección asistida .....	115	Método de uso .....	137
Método de cambio.....	115	Sistema de control de crucero.....	139
Sistema de arranque y parada inteligente.....	116	Introducción al sistema .....	139
Introducción al sistema .....	116	Método de uso .....	139
Método de encender/ apagar .....	116	Sistema de asistencia de crucero.....	142
Método de uso .....	116	Introducción al sistema .....	142
Función de seguridad.....	117	Pantalla del grupo de instrumentos .....	143
Sistema de control todo terreno.....	119	Método de uso .....	143
Introducción al sistema .....	119	Función de asistencia de alinear... ..	147
Método de cambio.....	119	Función de asistencia de curva.....	147
Descripción de los modos .....	119	Función de centrado de carril durante el crucero .....	147
Precauciones para la conducción del vehículo de tracción en las 4 ruedas: .....	120	Limitación funcional.....	148
Sistema de aparcamiento asistido....	121	Sensores .....	149
Consejos de seguridad .....	121	Sistemas inteligentes de asistencia a la conducción.....	150
Radar de reversa .....	122	Interfaz principal de configuración de conducción inteligente.....	150
Radar anticollisión.....	123	Sistema de asistencia adelante ....	151
Vídeo de reversa.....	125		
Vídeo panorámico .....	126		

Sistema de asistencia de carril .....	154	evaporativas .....	169
Sistema auxiliar trasero lateral .....	157	Dispositivo de control de emisiones del cárter .....	169
Información de señalización de tráfico .....	160	Sistema de diagnóstico a bordo .....	169
Sistema de bajada lenta de la pendiente empinada .....	163	Sistema de visualización frontal .....	171
Introducción al sistema .....	163	Introducción al sistema .....	171
Método de uso .....	163	Método de uso .....	171
Sistemas de asistencia a la conducción .....	165	Tablero virtual .....	173
Consejos de seguridad .....	165	Vista general .....	173
Sistema de frenos antibloqueo .....	165	Botones del volante .....	175
Sistema de distribución electrónica de la fuerza de frenado .....	166	Pantalla de datos de circulación ...	176
Sistema de asistencia a la frenada	166	Interfaz de información multimedia	177
Sistema de control de tracción .....	166	Interfaz de información de navegación .....	177
Sistema antivuelco .....	166	Interfaz del menú de ajustes .....	177
Sistema de mitigación de segunda colisión .....	166	Mensajes de alarma .....	178
Sistema de asistencia para el arran- que en pendiente .....	166	Visualización de marcha .....	179
Sistema de dirección asistida eléctrico .....	167	Avisos de cambio de marcha .....	179
Sistema de control electrónico de es- tabilidad .....	167	Luces indicadoras de los instrumentos .....	180
Sistema de control de emisiones .....	168	Luces indicadoras de los instrumen- tos .....	180
Consejos de seguridad .....	168	Tonos de advertencia .....	189
Sensor de oxígeno .....	168	Tonos de advertencia .....	189
Convertidor catalítico .....	168	Sistema de administración de energía .....	190
Sobrealimentador .....	169	Introducción al sistema .....	190
Dispositivo de control de emisiones		Las informaciones que deben ser conocidas por usted .....	191



## Sistema audiovisual

---

Consejos de seguridad .....	194
Sobre seguridad .....	194
Sobre uso .....	194
Sobre radio .....	194
Sobre dispositivos de almacenamiento de USB .....	194
Sobre Bluetooth .....	194
Introducción de panel .....	196
Botones del volante .....	196
Chapa de contacto .....	197
Dispositivos externos .....	198
Introducción de pantalla .....	200
Operación de pantalla .....	200
Barra de estado de la pantalla central .....	200
Introducción a la interfaz .....	202
Inicio .....	202
Panel rápido .....	202
Pantalla de menú .....	203
Teléfono Bluetooth .....	206
Configuración de sistema .....	207

## Seguridad

---

Cinturón de seguridad .....	212
Consejos de seguridad .....	212
Usar el cinturón de seguridad correctamente .....	213
Cinturones de seguridad tipo pretensado .....	214
Método de uso de los cinturones de	

seguridad de tres puntos .....	215
Bolsas de aire .....	216
Consejos de seguridad .....	216
Bolsas de aire .....	217
Bolsas de aire frontales .....	218
Interruptor de Airbag del lado del copiloto .....	220
Bolsas de aire laterales .....	221
Bolsas de aire de cortina .....	222
Airbag remoto .....	223
Sistemas de retención infantil .....	224
Tipo de silla de infantil recomendable .....	224
Puntos de fijación de la silla infantil .....	224
Información de aplicabilidad de las sillas infantiles .....	225
Método de montaje de la silla infantil .....	227
Precauciones de montaje de la silla infantil .....	228
Sistema antirrobo del vehículo .....	231
Introducción al sistema .....	231
Activación del sistema .....	231
Condiciones de disparo de alarma .....	231
Método de levantamiento de alarma .....	231
Desactivación del sistema .....	232
Sistema de corte de combustible por colisión .....	233
Sistema de corte de combustible por	

colisión .....	233
Registrador de datos de accidentes .	234
Introducción al sistema .....	234
Lectura de datos .....	234
Revelación de datos.....	234
Etiquetas de seguridad .....	236
Signo de advertencia de vaso de expansión.....	236
Etiqueta de advertencia del compartimiento del motor .....	236
Señal de advertencia de batería ...	236

## Situaciones de Emergencia

---

Herramientas del vehículo .....	240
Ubicación de las herramientas a bordo .....	240
Rueda de repuesto .....	241
Introducción a la rueda de repuesto .....	241
Ubicación de colocación .....	241
Método de sacado y reposición ....	241
Reemplazo de la rueda de repuesto.	243
Síntomas de avería de neumático	243
Preparativos para reemplazar una rueda delantera .....	243
Método para reemplazar la rueda de repuesto .....	244
En caso de accidentes del vehículo .	247
Cuando el vehículo está involucrado en un accidente .....	247
Cuando el coche se atasca accidentalmente .....	247

Arranque con cable puente.....	248
Síntomas de bajo voltaje de batería del vehículo: .....	248
Método de arranque de conexión por puente .....	248
Sobrecalentamiento del motor .....	250
Sobrecalentamiento del motor .....	250
Remolque .....	252
Remolque con vehículos profesionales.....	252
Remolcar con el gancho de remolque .....	253
Remolcar un vehículo averiado.....	255
Sistema de asistencia de emergencia .....	257
Sistema de asistencia de emergencia .....	257

## Mantenimiento

---

Necesidad del mantenimiento del vehículo .....	260
Compartimiento del motor .....	261
Consejos de seguridad .....	261
Nivel de aceite.....	262
Aceite de motor .....	264
Líquido de freno .....	265
Refrigerante del motor .....	266
Detergente de limpiaparabrisas ....	266
Batería.....	267
Reemplazo de partes.....	268
Fusibles.....	268

Plumilla.....	270	Índice de luces indicadoras .....	295
Bombillas.....	272		
Mantenimiento del vehículo .....	273		
Mantenimiento de los neumáticos .	273		
Mantenimiento del techo Sunroof .	275		
Mantenimiento del exterior.....	276		
Mantenimiento interior del vehículo .....	278		
Medidas de protección contra la cor- rosión .....	279		
Almacenamiento del vehículo por un período largo .....	280		

## Datos Técnicos

---

Identificación del vehículo.....	284
Número de identificación del vehículo .....	284
Número de serie del motor.....	285
Placa de identificación de código de color .....	285
Parámetros del vehículo .....	286
Parámetros básicos .....	286
Parámetros del motor.....	286
Especificaciones de los neumáticos .....	287
Parámetros de ruedas.....	287
Parámetros de freno .....	288
Parámetros del asiento .....	288
Parámetros del aceite .....	288

## Índice

---

Índice alfabético.....	292
------------------------	-----

# 1

## Operación

Llave .....	18
Cerradura de puertas .....	22
Ventanas .....	31
Quemacocos .....	34
Capó .....	38
Llenado de combustible .....	40
Asientos .....	42
Espejos retrovisores .....	50
Volante .....	53
Barrera del techo de vehículo .....	55
Control de luces .....	57
Control del limpiaparabrisas .....	64
Sistema de aire acondicionado .....	68
Carga inalámbrica del teléfono móvil .....	77
Equipamiento interior del vehículo .....	79

# Llave

1

Operación

## Equipamiento del vehículo

Favor tenga en cuenta que este manual incluye todos los equipamientos estándar, equipamientos por país y equipamientos especiales de esta serie de modelos. Por tanto, es posible que algunos de los equipamientos o funciones descritos en este manual no estén instalados en su vehículo, o bien solo estén disponibles en ciertos mercados. Para obtener información precisa sobre el equipamiento, favor lea la documentación de venta correspondiente o bien consulte con el concesionario donde ha adquirido el vehículo.

## Información de la llave

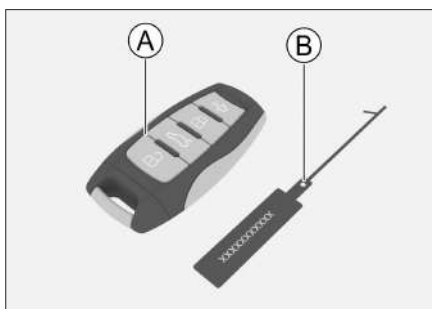

25AD69C6CC4B

- Ⓐ Llave inteligente
- Ⓑ Tarjeta de códigos de la llave

### **i** Nota

- › Por favor, guarde apropiadamente la tarjeta de códigos de la llave. Esta tarjeta tiene los códigos para crear una llave nueva, sólo con estos códigos puede usted solicitar una llave de repuesto a servicio Great Wall.
- › Al momento de comprar o transferir el

vehículo, se debe entregar esta tarjeta de códigos al nuevo propietario.

## Introducción a los botones

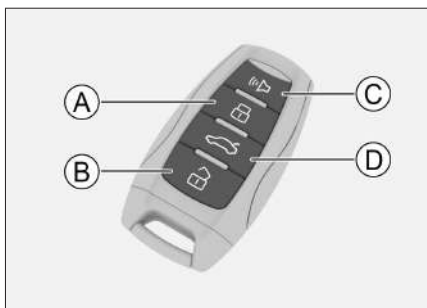

964859EEC481

- Ⓐ Botón de bloqueo
- Ⓑ Botón de desbloqueo
- Ⓒ Botón localizador del vehículo
- Ⓓ Botón de control del portón trasero

### **Botón de bloqueo**

Al presionar el botón de bloqueo, se pueden bloquear todas las puertas y el portón trasero. En ese instante, las luces de dirección parpadearán 1 veces.

### **i** Nota

Al bloquear las puertas, si las luces de dirección no parpadean, por favor revisa si todas las puertas, el portón trasero y el capó están completamente cerrados.

### **Botón de desbloqueo**

Al presionar el botón de desbloqueo, se pueden desbloquear todas las puertas y el portón trasero. En ese instante, las luces de dirección parpadearán 2 veces.

**i Nota**

A través de **【configuración del vehículo multimedia】** → **【interfaz de configuración de conducción】**, se puede configurar el modo de desbloqueo.

Si está configurado el modo de desbloqueo para **【el conductor principal】**, cuando se presiona el botón de desbloqueo, solo se desbloqueará la puerta del conductor y la puerta del maletero. En este momento, si presiona el botón de desbloqueo otra vez, se desbloquearán todas las puertas.

**Botón localizador del vehículo**

Si todas las puertas y la puerta del maletero están bloqueados, al presionar el botón de localización del vehículo, se activará la función de localización para ayudarle a encontrar su vehículo rápidamente en el estacionamiento y otros lugares.

Al presionar el botón de localización del vehículo durante la alarma de localización, se puede desactivar la función de localización.

**i Nota**

A través de **【configuración del vehículo multimedia】** → **【interfaz de configuración de luces】**, se puede configurar el modo de búsqueda del vehículo.

**Botón de control del portón trasero****› Portón trasero manual**

Al presionar de manera prolongada el

botón de control del portón trasero, puede desbloquear el portón trasero. Para abrirlo, basta con presionar el microinterruptor del portón trasero dentro de los 30 segundos después del desbloqueo.

**› Puerta de maletero eléctrica**

Pulse el botón de control de la puerta trasera dos veces dentro de 2 segundos para abrirla.

Cuando la puerta trasera esté completamente abierta, pulse el botón de control de la puerta trasera para cerrarla.

**⚠ Atención**

- › No debe cambiar la frecuencia de transmisión e incrementar la potencia de transmisión (lo que incluye instalar adicionalmente un amplificador de potencia), y no debe conectar la antena sin autorización ni utilizar otra antena transmisora.
- › Durante el uso, no debe causar ninguna interferencia perjudicial a los servicios de radiocomunicación legales; si descubre tal interferencia deberá dejar de utilizar la llave y tomar medidas para eliminar la interferencia antes de volver a usarla.
- › Durante el uso, puede ser interferida por diversos tipos de equipos de radio, causando corto fallo de función.

**Reemplazo de batería**

Durante la manipulación, asegúrese de

tener ambas manos secas. La humedad puede hacer que la batería se oxide.

### ⚠ Atención

- › No toque o mueva cualquier otra parte.
- › La batería debe ser instalada con los terminales positivo y negativo en las posiciones correctas.
- › Cuando cambie la batería, asegúrese de no perder ninguna de sus partes.

1. Se empuja el botón de liberación de la llave inteligente para sacar la llave mecánica.

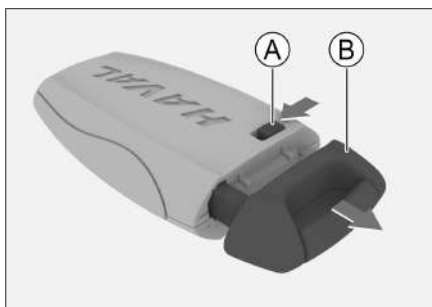

C1BA6E3E9AB8

Ⓐ Botón de liberación

Ⓑ Llave mecánica

2. Abra la tapa posterior de la llave suavemente con un destornillador de cabeza plana y desmóntela.



77636832C0AF

3. Saque la batería vieja y coloque la nueva batería en la hendidura.



B0B391378D50

Al instalar la batería, el lado positivo está hacia abajo.

Modelo de la batería: CR2032.

4. Monte la tapa posterior de la llave. Después de la instalación, confirme si pueden funcionar normalmente los botones de la llave.

### ⚠ Advertencia

- › Por favor mantener las baterías retiradas fuera del alcance de los niños, y la deglución inadvertida por lo niños podrá causar la asfixia o la muerte.

- › Por favor deseche las baterías según las leyes locales, y el tratamiento incorrecto de las baterías usadas dañará el medio ambiente.
- 

1

Operación



# Cerradura de puertas

1

Operación

## Equipamiento del vehículo

Favor tenga en cuenta que este manual incluye todos los equipamientos estándar, equipamientos por país y equipamientos especiales de esta serie de modelos. Por tanto, es posible que algunos de los equipamientos o funciones descritos en este manual no estén instalados en su vehículo, o bien solo estén disponibles en ciertos mercados. Para obtener información precisa sobre el equipamiento, favor lea la documentación de venta correspondiente o bien consulte con el concesionario donde ha adquirido el vehículo.

## Bloqueo y desbloqueo con el sistema de entrada inteligente

Cuando usted lleva consigo la llave inteligente, puede utilizar el sistema de entrada inteligente para bloquear y desbloquear las puertas.

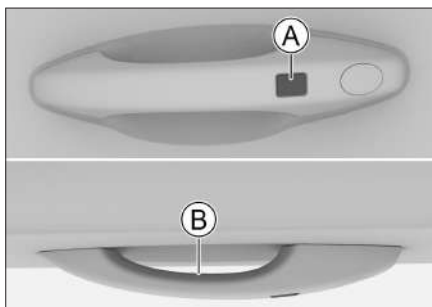

Ⓐ Sensor de bloqueo

Ⓑ Sensor de desbloqueo

### Operación de desbloqueo

Tocar el sensor de desbloqueo para desbloquear todas las puertas y puerta del

maletero. En ese instante, las luces de dirección parpadearán 2 veces.

### **i** Nota

Con la **【configuración del vehículo multimedia】** → **【interfaz de configuración de conducción】**, se puede configurar el modo de desbloqueo.

Si está configurado el modo de **【desbloqueo para el conductor principal】**, cuando se toca el sensor de desbloqueo de la puerta del conductor, solo se desbloquearán la puerta del conductor y la puerta del maletero. En este momento, si se toca otra vez el sensor de desbloqueo, se desbloquearán todas las puertas.

### Operación de bloqueo

Tocar el sensor de bloqueo para bloquear todas las puertas y puerta del maletero. En ese instante, las luces de dirección parpadearán 1 veces.

### **i** Nota

Al bloquear las puertas, si las luces de dirección no parpadean, por favor revisa si todas las puertas, el portón trasero y el capó están completamente cerrados.

### **i** Nota

- › Solo es posible operar las puertas que pueda detectar la llave inteligente.
- › No se permite realizar las operaciones de bloqueo y desbloqueo al mismo tiempo.

- › Puede que no sea posible bloquear o desbloquear las puertas si opera la manilla de puerta llevando guantes.
- › La señal de radio para el sistema de entrada inteligente es bastante débil, por lo que la comunicación entre la llave inteligente y el vehículo puede verse afectada si hay otros equipos de radio u obstáculos en los alrededores, lo que hará que el sistema no funcione con normalidad.
- › Cada vez después de haberse bloqueado o desbloqueado las puertas, el sistema de entrada inteligente dejará de funcionar durante 3 segundos.

## Bloqueo y desbloqueo con botones de la llave

Por favor véase la introducción a los botones de la llave. (▷ Page 18)

## Bloqueo y desbloqueo con botones de cierre centralizado



FAC75A46F297

Los botones de cierre centralizado están en la puerta del conductor. Presione repetidamente el botón de cierre centralizado para bloquear o desbloquear todas las

puertas.

La luz indicadora del botón se enciende, lo que significa que la puerta está bloqueada

La luz indicadora del botón se apaga, lo que indica que la puerta está abierta.

## Desbloqueo con el tirador interior



64E3E053DB08

Con las puertas bloqueadas, tire el tirador interior de la puerta para desbloquearla, y tire otra vez para abrirla.

### **i** Nota

Al utilizar el tirador interior para abrir las puertas traseras, asegúrese de que el seguro para niños esté cerrado, de lo contrario, no será posible abrir las puertas traseras.

## Bloqueo y desbloqueo con llave mecánica

1. Tire hacia arriba de la manilla de la puerta en el lado del conductor y empuje la cubierta protectora desde el interior para desmontarla.



13C8240C238F

2. Inserte la llave mecánica en la cerradura de las puertas, gírela para bloquear y desbloquear las puertas. Para el método de obtener la llave mecánica, consulte el reemplazo de la batería de la llave. (▷ Page 19)



3A2FA273D7A7

### ⚠ Atención

Una vez desbloqueadas las puertas, debe sacar la llave mecánica primero, y luego abrir la puerta del conductor.

### **i** Nota

Al utilizar la llave mecánica para desbloquear las puertas, puede activar la alarma antirrobo del vehículo. (▷ Page 231)

## Bloqueo en situaciones de emergencia



2071210DF831

La puerta del lado de copiloto y las puertas de la fila trasera están equipadas con los dispositivos de bloqueo de emergencia de puertas.

Inserte la llave mecánica en la ranura del orificio de la cerradura de emergencia como se muestra en la figura, mueva la unidad blanca a la posición más baja a través del principio de palanca y cierre la puerta para bloquear la puerta.

### **i** Nota

Cuando necesite utilizar este método para bloquear la puerta, significa que existe falla en el sistema de bloqueo eléctrico de la puerta, realice una inspección y reparación en servicio Great Wallo antes posible.

## Puerta de maletero

### Portón trasero manual

#### Apertura



45B34EB30E06

- › Cuando lleve con la llave inteligente, presione el micro-interruptor de la puerta del maletero y retire hacia arriba.
- › En modo LOCK del interruptor de encendido, mantenga presionado el botón de control del portón trasero en la llave. Mientras presiona el micro interruptor del portón trasero durante los 30 segundos, tírelo hacia arriba.
- › Con la puerta del conductor desbloqueado, presione el micro interruptor del portón trasero mientras tire hacia arriba el portón trasero.

#### Desactivación



0311AE597385

1. Retire la manija interior de la puerta del maletero y suelte la manija antes de que la puerta del maletero esté completamente cerrada.
2. Presione el portón trasero por el exterior, para que se cierre completamente.

#### **⚠ Advertencia**

- › Después de cerrar el portón manualmente, ha de presionarlo por el exterior, para que se cierre completamente. Si utiliza la manilla interior para cerrar directamente el portón, le quedarán fácilmente atrapadas las manos, causando lesiones.
- › Está prohibido conducir el vehículo con el portón abierto.
- › Está prohibido llevar pasajeros en el área de equipaje.
- › Tener especial cuidado al cerrar el portón cuando otras personas estén cerca de este.
- › Al cerrar el portón, tenga cuidado para que la bolsa que lleve consigo o la corbata no queden atrapadas.
- › No le deje al niño operar el portón, de lo contrario, es posible causar lesiones inesperadas.

#### **⚠ Atención**

- › Una vez abierto el portón, está prohibido usar demasiada fuerza, de lo contrario, este se dañará fácilmente.
- › Debe tener cuidado al abrir el portón en un entorno muy ventoso. Debido a la

presión del viento, el portalón se podría deformar.

- › Cuando el portón trasero esté congelado o cubierto por el hielo y la nieve, no lo abra de manera forzada, aumente la temperatura dentro del vehículo a través de la función de calefacción del aire acondicionado, luego abra el portón trasero.

Si necesita abrir el portalón en una situación de emergencia, primero deberá verter agua tibia para derretir el hielo, para intentar abrir el portalón.

- › No monte ni pegue ningún objeto decorativo en la barra de soporte del portalón.
- › No aplique la fuerza transversal para tirar el portalón, de lo contrario, se deformará la barra de soporte.

#### **i** Nota

- › A una temperatura ambiental inferior a 0 °C, puede que la barra de soporte del portalón no sea capaz de levantarlo, y en tal caso, puede levantarlo manualmente para abrirlo.
- › No monte accesorios pesados en el portalón, de lo contrario, será posible que la barra de soporte no pueda abrir el portalón por completo.
- › El movimiento contraíble de la varilla de soporte de la puerta trasera requiere la lubricación del aceite, por lo que es normal la existencia de manchas de aceite cerca de la cubierta contra polvo de la

varilla de soporte.

## Puerta de maletero eléctrica

### Apertura

Para la seguridad, abra la puerta de maletero en el estado de estacionamiento según los siguientes métodos:

- › Cuando la puerta del lado de conductor esté abierta, presione el botón de la puerta trasera cerca del volante.



E9888FA6AC4F

- › Con la puerta del conductor desbloqueado, presione el micro interruptor de la puerta de maletero.
- › Cuando lleve con la llave inteligente, presione el micro-interruptor de la puerta del maletero.
- › En modo LOCK del interruptor de encendido, pulse el botón de control del portón trasero 2 veces en 2 segundos.

## Cerrar

- › Pulse el botón de cierre de la puerta de maletero.



C4D5970FAF38

- › Pulse el botón de la puerta de maletero cerca del volante.
- › En modo LOCK del interruptor de encendido, pulse el botón de control del portón trasero en la llave.

### ⚠ Advertencia

- › En algunos casos, si es necesario cerrar la puerta trasera manualmente, se debe presionar la puerta trasera fuera del automóvil para cerrarla por completo.

Si utiliza la manilla interior para cerrar directamente el portón, le quedarán fácilmente atrapadas las manos, causando lesiones.

- › Está prohibido conducir el vehículo con el portón abierto.
- › Está prohibido llevar pasajeros en el área de equipaje.
- › Tener especial cuidado al cerrar el portón cuando otras personas estén cerca de este.
- › Al cerrar el portón, tenga cuidado para

que la bolsa que lleve consigo o la corbata no queden atrapadas.

- › No le deje al niño operar el portón, de lo contrario, es posible causar lesiones inesperadas.

### ⚠ Atención

- › En algunos casos, si es necesario abrir o cerrar manualmente la puerta trasera, se debe mantener una velocidad baja y constante para la apertura o cierre de la puerta trasera. Está prohibido acelerar repentinamente la apertura o cierre forzando la puerta trasera.
- › Debe tener cuidado al abrir el portón en un entorno muy ventoso. Debido a la presión del viento, el portón se podría deformar.
- › Cuando el portón trasero esté congelado o cubierto por el hielo y la nieve, no lo abra de manera forzada, aumente la temperatura dentro del vehículo a través de la función de calefacción del aire acondicionado, luego abra el portón trasero.  
Si necesita abrir el portón en una situación de emergencia, primero deberá verter agua tibia para derretir el hielo, para intentar abrir el portón.
- › No monte ni pegue ningún objeto decorativo en la barra de soporte del portón.
- › No aplique la fuerza transversal para tirar el portón, de lo contrario, se deformará la barra de soporte.

- › Cuando se abre o cierra el portón trasero, está prohibido moverlo en una dirección opuesta con fuerza excesiva, de lo contrario, es posible causar lesiones personales y daños al portón trasero.

#### **i** Nota

- › A una temperatura ambiental inferior a 0 °C, puede que la barra de soporte del portón no sea capaz de levantarlo, y en tal caso, puede levantarlo manualmente.
- › No monte accesorios pesados en el portón, de lo contrario, será posible que la barra de soporte no pueda soportar el portón por completo.

#### **Función de antiatrapamiento**

Si la puerta de maletero encuentra un obstáculo durante el cierre automático, la puerta de maletero volverá automáticamente a la posición abierta.

#### **Ajuste del ángulo de apertura**

Si necesita ajustar el ángulo de apertura de la puerta de maletero, haga lo siguiente:

1. Abra la puerta de maletero y ajústela a la altura deseada y sostén esta altura.
2. Mantenga pulsado el botón de cierre de la puerta de maletero hasta que el vehículo se emite el aviso de luz y el ángulo de apertura de la puerta de maletero se ajuste correctamente.

#### **Desbloqueo en situaciones de emergencia**

1. Use destornillador de cabeza plana para levantar la cubierta de emergencia ubicada en la parte inferior del lado interior del portón trasero.



E54679D44D0F

#### **i** Nota

Envuelva la cabeza del destornillador con un paño antes de retirarla.

2. Mueva con un destornillador de cabeza plana el dispositivo de apertura de emergencia en la dirección que se muestra en la figura para abrir el portón trasero.

Portón trasero manual

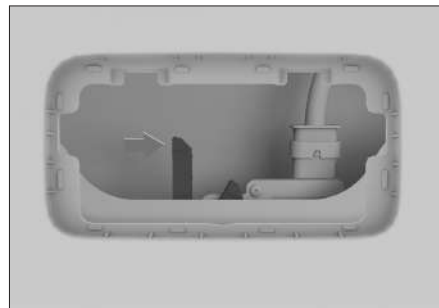

EC34B8F212CF

## Puerta de maletero eléctrica



49B02CAA18C8

### **i** Nota

En algunos casos, si necesita mover el dispositivo de apertura de emergencia con la mano, intente no tocar las piezas de chapa para evitar rasguños.

## Seguro para niños

Si el vehículo lleva niños, es recomendable sentarlos en los asientos traseros relativamente más seguros, porque las puertas de la fila trasera vienen equipadas con seguro para niños, con lo que se puede prevenir que los niños abran las puertas de forma fortuita.



3AEFE94D475D

Empuje la palanca en la dirección de la flecha para activar el seguro para niños. Empuje en sentido contrario para cerrar el seguro para niños.

### **!** Advertencia

Las puertas traseras son las únicas que se equipan del seguro para niños, si un niño viaja solo en la fila trasera, active a la vez los seguros para niños en ambas puertas traseras, a fin de evitar que las abra fortuitamente y cause un accidente.

### **i** Nota

Tras activar el seguro para niños solo se podrán abrir las puertas tirando desde fuera de la manilla exterior.

## Desbloqueo de apagado

Una vez apagado el interruptor de encendido, todas las puertas y el portón trasero se desbloquean automáticamente.

Se puede ajustar la función para desactivar o activar mediante el multimedia **【 configuración del vehículo 】** → **【 configuración de conducción del vehículo 】**

## Bloqueo automático en conducción

Una vez que la velocidad del automóvil sobrepasa los valores establecidos, todas las puertas y el portón trasero se bloquean automáticamente.

A través de **【 configuración del vehículo 】** → **【 configuración de conducción 】** → **【 bloqueo por velocidad del vehículo del**



multimedia】, se puede establecer la velocidad para bloqueo automático durante la circulación.

#### **i** Nota

Antes de conducir, debe asegurarse de que todas las puertas y el portalón estén completamente cerrados.

### Rebloqueo automático

Cuando todas las puertas y el portalón están bloqueados, después de haberlos desbloqueado por tocar el sensor de desbloqueo en la manilla de puerta o pulsar el botón de desbloqueo en la llave, si el botón de encendido y todas las puertas y el portalón no cambian de estado dentro de 30 segundos, se bloquearán de manera automática todas las puertas y el portalón.

### Desbloqueo automático en caso de colisión

Cuando el botón de encendido está en modo ON, y el sistema detecta una colisión, todas las puertas se desbloquean de manera automática.

### Bloqueo a prueba de errores

La puerta del conductor está bloqueada, bloqueará automáticamente todos los cierres de las puertas después de cerrar la última puerta.

## Equipamiento del vehículo

Favor tenga en cuenta que este manual incluye todos los equipamientos estándar, equipamientos por país y equipamientos especiales de esta serie de modelos. Por tanto, es posible que algunos de los equipamientos o funciones descritos en este manual no estén instalados en su vehículo, o bien solo estén disponibles en ciertos mercados. Para obtener información precisa sobre el equipamiento, favor lea la documentación de venta correspondiente o bien consulte con el concesionario donde ha adquirido el vehículo.

## Interruptor de ventanas

### Interruptor de alzávidrios del lado de conductor

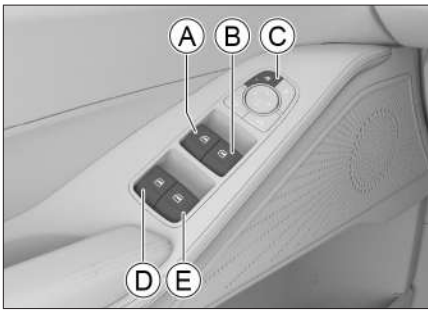

75887624EB0C

- Ⓐ Interruptor de alzávidrios del lado de conductor
- Ⓑ Interruptor de alzávidrios del lado de ocupante delantero
- Ⓒ Interruptor de alzávidrios
- Ⓓ Interruptor de alzávidrios del lado trasero izquierdo
- Ⓔ Interruptor de alzávidrios del lado trasero derecho

## Operación manual

Cuando desea abrir o cerrar la ventana, presione o jale el interruptor correspondiente y manténgalo hasta que la ventana alcance la posición adecuada, luego suelte el interruptor.

### ⚠ Advertencia

Antes de cerrar la ventana, compruebe que la cabeza y las manos de todos los ocupantes estén fuera del auto. De lo contrario, causará lesión muy grave.

### Elevación por un solo botón

Presione el interruptor de alzávidrios hasta sobrepasar el punto de presión y luego suéltelo, y la ventana se abrirá completa y automáticamente. Si quiere que el alzávidrios se detenga a mitad del recorrido, puede jalar el interruptor.

Tire hacia arriba el interruptor de alzávidrios hasta sobrepasar el punto de presión y luego suéltelo, y la ventana se cerrará completa y automáticamente. Si quiere que la ventana se detenga a mitad del recorrido, puede presionar el interruptor.

### ⓘ Nota

Debido a las diferentes configuraciones de modelo, en algunos modelos, sólo la ventana del lado del conductor tiene esta función.

### ⚠ Atención

En el entorno de baja temperatura, el vidrio de la ventana y el marco de la

ventana pueden congelarse y congelarse, lo que hace que el vidrio no pueda levantarse o descenderse normalmente. En este momento, no fuerce la operación de repetidamente para evitar daños en el mecanismo de elevación. Después de que sube la temperatura dentro del automóvil, el vidrio se puede subir y bajar normalmente después de descongelarlo.

### Bloqueo de ventana

Después de presionar el interruptor de bloqueo de la ventana, no se podrá utilizar el interruptor de ventana en las puertas de fila trasera para controlar la ventana correspondiente.

Vuelva a presionar el interruptor de bloqueo de ventana, la función del interruptor de ventana de fila trasera se recuperará.

### ⚠ Advertencia

Si el vehículo lleva niños, es recomendable sentarlos en los asientos traseros relativamente más seguros, y activar la función de bloqueo de ventana.

### Interruptores de las ventanas de los pasajeros

En cada apoyabrazos de puerta del ocupante hay un interruptor del elevavinas eléctrico. Al operar este interruptor se puede abrir o cerrar la correspondiente ventana.

### Función de protección térmica

Después de la operación repetida del

interruptor del elevavinas, es posible activar la función de protección térmica para proteger el motor del elevavinas. En este caso, el interruptor del elevavinas desactivará temporalmente y no podrá controlar la elevación del elevavinas. Después de que se enfríe el motor, el interruptor del elevavinas se volverá normal automáticamente.

### Función de antiatrapamiento

En el proceso de cierre automático de las ventanas, si se detectan sustancias extrañas entre la ventana y su marco, la ventana dejará de cerrarse y bajará automáticamente por una distancia.

### ℹ Nota

Debido a las diferentes configuraciones del vehículo, solo la ventana del lado del conductor está equipada con esta función para algunos modelos.

### ⚠ Advertencia

- › Está prohibido utilizar cualquier parte del cuerpo para probar la función antiatrapamiento.
- › En el instante cuando la ventana se cierra completamente, si algún objeto está atrapado, el función antiatrapamiento no podrá actuar.

### ℹ Nota

En condiciones adversas, tales como baja temperatura y turbulencias severas, el vidrio puede activar la función

antiplastamiento durante la subida, y no puede lograr cerrarse. En tal caso, tire hacia arriba el interruptor de la ventana hasta que sobrepase el punto de presión para cerrarla.

## Función de retardo

En unos segundos después de cambiar el interruptor de encendido al modo LOCK, las ventanas todavía pueden operarse.

### **i** Nota

Debido a las diferentes configuraciones de modelo del vehículo, algunos vehículos tienen una sola función de descenso con un toque en el lado de conductor según su modelo.

## Cierre conveniente

Con el interruptor de encendido en modo LOCK y con todas las puertas y el portón trasero bien cerrados, pulse de manera prolongada el botón de bloqueo en la llave o el sensor de bloqueo en el tirador de puerta, todas las ventanas se cerrarán automáticamente.

En el proceso de subida automática de las ventanas, si presione el botón de desbloqueo o de bloqueo en la llave, las ventanas dejarán de subir.

### **i** Nota

En el proceso de subida automática de la ventana, si hay obstáculo entre la ventana y el obstáculo, la función anti-atrapamiento activará. Asegúrese de que la ventana

esté completamente cerrada antes de salir.

## Inicialización

En caso de trastorno de la función de elevación por un solo botón, puede restaurarla mediante las siguientes operaciones.

1. Cambie el interruptor de encendido en el modo ON.
2. Levante el interruptor con la función de elevación por un solo botón encima del punto de presión hasta que la ventana esté completamente cerrada, manténgala durante aproximadamente 3 segundos.
3. Vuelva a operar los interruptores de cada elevación, para que cada uno lleve a cabo una subida completa y una bajada completa.

### **i** Nota

Cuando la función de elevación está en desorden, las ventanillas con función de Una Clave tienen que restablecer, y también necesita hacer el restablecimiento después de cada desconexión de la batería y nueva energización.

# Quemacocos

1

Operación

## Equipamiento del vehículo

Favor tenga en cuenta que este manual incluye todos los equipamientos estándar, equipamientos por país y equipamientos especiales de esta serie de modelos. Por tanto, es posible que algunos de los equipamientos o funciones descritos en este manual no estén instalados en su vehículo, o bien solo estén disponibles en ciertos mercados. Para obtener información precisa sobre el equipamiento, favor lea la documentación de venta correspondiente o bien consulte con el concesionario donde ha adquirido el vehículo.

## Apertura y cierre del quemacocos



8F381662804D

### Operación manual

- › Mantenga presionado el botón del techo corredizo hacia arriba, el techo corredizo se detendrá hasta que se llegue el ángulo máximo; Mantenga presionado el botón nuevamente, el techo corredizo se abrirá gradualmente.
- › Mantenga presionado el botón del techo corredizo hacia abajo para que el techo

corredizo se cierre gradualmente.

- › Puede soltar el botón a fin de detener el quemacocos en proceso.

### Operación automática

- › Presione el botón del techo corredizo hacia arriba y suéltelo, y el techo corredizo se inclinará automáticamente al ángulo máximo y luego se detendrá; presionará el botón otra vez y lo soltará, y el techo corredizo se abrirá automáticamente a una posición cómoda; presionará el botón la tercera vez y suéltelo, el techo corredizo se abrirá automáticamente por completo.
- › Presione el botón del techo corredizo hacia abajo y suéltelo, el techo corredizo se cerrará automáticamente.
- › Presione de nuevo el botón a fin de detener el quemacocos en proceso.

### ⚠ Advertencia

- › No se asome las manos o la cabeza por la quemacocos durante la conducción. Si choca con objetos fuera del vehículo o se encuentra con frenado de emergencia, es fácil causar lesiones graves o incluso la muerte.
- › Cuando el quemacocos se esté cerrando, tenga cuidado de no dejar aprisionados a las manos, la cabeza, el cuello u otras partes del cuerpo de otra persona para evitar lesiones graves.
- › No permita que los niños operen el quemacocos.

## Apertura y cierre del parasol

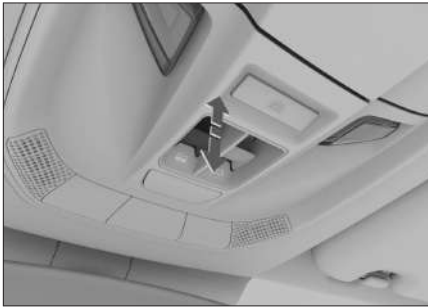

F25C33079349

### Operación manual

- › Mantenga presionado el botón del parasol hacia arriba, el parasol se abrirá gradualmente.
- › Mantenga presionado el botón del parasol hacia abajo, el parasol se cerrará gradualmente.
- › Para detener el parasol durante el proceso, suelte el botón.

### Operación automática

- › Presione el botón del parasol hacia arriba y suéltelo, y el parasol se abrirá automáticamente.
- › Presione el botón del parasol hacia abajo y suéltelo, y el parasol se cerrará automáticamente.
- › Para detener el parasol durante el proceso, presione el botón.

### ⚠ Advertencia

- › Cuando el parasol se esté cerrando, tenga cuidado de no dejar aprisionados a las manos, la cabeza, el cuello u otras partes del cuerpo de otra persona para

evitar lesiones graves.

- › No permita que los niños operen el parasol.

### ⚠ Atención

Por favor no presione con fuerza el parasol del quemacocos, para evitar que se desprenda o dañe el parasol.

En caso de estacionamiento por un largo tiempo, se recomienda cerrar el quemacocos y el parasol para evitar que la temperatura aumentada dentro del vehículo dañe los interiores debido a la exposición prolongada.

## Función de interconexión

Con el parasol en la posición de cierre, durante el proceso de apertura del techo corredizo, el sistema ajustará automáticamente el grado de apertura del parasol de acuerdo con el grado de apertura del techo corredizo.

## Función de antiatrapamiento

Si se detecte un objeto durante el cierre automático del quemacocos o parasol, el quemacocos o parasol se detendrá y se retrocederá por una cierta distancia.

### ⚠ Advertencia

Está prohibido utilizar cualquier parte del cuerpo para probar la función antiatrapamiento.

En el instante cuando el quemacocos o parasol se cierra completamente, si algún objeto está atrapado, el función

antiatrapamiento no podrá actuar.

## Función de retardo

En unos segundos después de cambiar el interruptor de encendido al modo LOCK, el techo corredizo y el parasol todavía pueden operarse.

## Cierre conveniente

El interruptor de encendido está en modo LOCK y todas las puertas y puerta del maleteros están cerradas. Mantenga presionado el botón de bloqueo de la llave o el sensor de bloqueo de la manija de la puerta y el techo corredizo se cerrará automáticamente.

## Función de cierre automático

- › Cuando el interruptor de arranque está en el modo de LOCK (BLOQUEADO), en caso de que el detector de luz y lluvia detecte lluvia, nieve, etc., el quemacocos cerrará automáticamente.

### **i** Nota

Si la tendencia de la lluvia es débil, es posible que el quemacocos no cierre automáticamente; por lo tanto, antes de salir del vehículo, deberá confirmar que el quemacocos está cerrado plenamente.

- › Cuando el vehículo supere los 120 km/h durante la conducción, cerrará automáticamente el quemacocos.

## Inicialización

En caso de trastorno del sistema, puede

restaurarlo mediante las siguientes operaciones.

1. Cierre completamente el techo corredizo y el parasol, y luego mantendrá presionado el botón del techo corredizo hasta que el techo corredizo y el parasol se muevan.
2. En los 5 segundos, presione y mantenga el botón del techo corredizo otra vez hasta que el techo corredizo y el parasol estén terminados completamente el movimiento desde la apertura hasta el cierre total, así que se completa el restablecimiento.

Si el techo corredizo rebota durante el proceso de cierre, puede obligar a inicializar mediante las siguientes operaciones:

1. Cuando el techo corredizo rebote, presione inmediatamente el botón del techo corredizo hacia abajo y lo mantendrá presionado, después del rebote, continuará presionando el botón del techo corredizo hasta que el techo corredizo esté completamente cerrado y se mueva.
2. En los 5 segundos, presione el botón del techo corredizo otra vez y lo mantendrá presionado hasta que se suelte el techo corredizo después de completar el movimiento desde la apertura hasta el cierre total, para completar la inicialización del techo corredizo.

Si el parasol rebota durante el proceso de cierre, se puede obligar a inicializar mediante las siguientes operaciones:

1. Cerrar completamente el techo corridizo.
2. Cierre el parasol otra vez e inmediatamente presione el botón del parasol y lo mantendrá presionado cuando se produzca el rebote. Después de que termine el rebote, mantenga presionado el botón del parasol hacia abajo hasta que el parasol esté completamente cerrada y se mueva.
3. En los 5 segundos, presione el botón del parasol otra vez y lo mantenga presionado hasta que se suelte el parasol después de completar el movimiento desde la apertura hasta el cierre total, para completar la inicialización del parasol.



# Capó

## Equipamiento del vehículo

Favor tenga en cuenta que este manual incluye todos los equipamientos estándar, equipamientos por país y equipamientos especiales de esta serie de modelos. Por tanto, es posible que algunos de los equipamientos o funciones descritos en este manual no estén instalados en su vehículo, o bien solo estén disponibles en ciertos mercados. Para obtener información precisa sobre el equipamiento, favor lea la documentación de venta correspondiente o bien consulte con el concesionario donde ha adquirido el vehículo.

1

Operación

## Apertura

1. Tirar la manilla de apertura de la tapa del compartimento de tablero de instrumentos y el mismo se levantará ligeramente.



E4BA9F62D17F

2. Levantar ligeramente el capó; introducir la mano en el espacio y mover la manija de bloqueo del capó en la dirección señalada por la flecha para abrir la cubierta.



207FB5551337

3. Sacar la varilla de soporte desde la ranura para tarjeta y luego insertar su extremo delantero en la ranura del capó para fijar la cubierta abierta.



COD8AA3AD3C7

## Desactivación

1. Levante ligeramente el capó.
2. Libere la barra de la ranura y déjela en su lugar original,
3. Suelte el capó y déjelo caer libremente desde en torno de 30 centímetros de altura de la cerradura.

4. Confirme que el capó esté completamente bloqueado.

#### Advertencia

Antes de conducir verifique que el capó haya quedado bien cerrado y bloqueado. De lo contrario se puede abrir accidentalmente y causar un accidente.

---

#### Atención

- › Antes de cerrar el capó, revise que no haya quedado nada en el compartimiento del motor.
-

# Llenado de combustible

## Equipamiento del vehículo

Favor tenga en cuenta que este manual incluye todos los equipamientos estándar, equipamientos por país y equipamientos especiales de esta serie de modelos. Por tanto, es posible que algunos de los equipamientos o funciones descritos en este manual no estén instalados en su vehículo, o bien solo estén disponibles en ciertos mercados. Para obtener información precisa sobre el equipamiento, favor lea la documentación de venta correspondiente o bien consulte con el concesionario donde ha adquirido el vehículo.

1

Operación

## Método de llenado

1. En caso de que la puerta del conductor esté desbloqueada, presione el extremo de la puerta del tanque de combustible cerca de la parte trasera del vehículo, y la puerta del tanque de combustible se abrirá ligeramente.

2. Gire en sentido antihorario la tapa del depósito de combustible para abrirla, sujete el cable tirante de la capa del depósito de combustible en la puerta del depósito de combustible, para evitar manchar la carrocería.



9E025F6D2927

## ⚠ Advertencia

- › Al desenroscar la tapa del tanque de combustible, si escucha un sonido de "zip", no siga abriendo la tapa del tanque de combustible. Abra la tapa del tanque de combustible lentamente después de que desaparezca el sonido. En climas cálidos, el combustible a alta presión puede escupir de la salida del tanque de combustible debido a una presión interna excesiva, causando lesiones personales.
- › Al repostar, los siguientes atenciones deben ser considerados:
  - El motor debe estar apagado.
  - Se prohíbe que los fuegos artificiales se acerquen al vehículo.
  - Está prohibido hacer o recibir llamadas.

Obedezca otras precauciones publicadas por la estación de servicio.

### **⚠** Atención

- › No llene el combustible demasiado, llénelo hasta el primer disparo. De lo contrario, el combustible puede entrar fácilmente en el bote de carbón, reduciendo la vida útil del bote de carbón.
  - › Al repostar, no deje que el combustible salpique en la carrocería del vehículo, de lo contrario, la pintura podría corroerse.
  - › Debe llenarse con combustible del tipo especificado.
3. Al cabo del llenado depósito de combustible, retorna la tapa del depósito de combustible y gírela en sentido horario, hasta que se oiga el sonido "clic", lo que supone que la tapa del depósito de combustible está bien montada.

### **i** Nota

La tapa del tanque de combustible debe estar instalada en su lugar, de lo contrario, puede hacer que se encienda la luz de falla del motor.

4. Cierre la puerta del depósito de combustible.

## Información del combustible

Ítem	Datos
Especificaciones del combustible	Gasolina sin plomo No. 91 y superior (para EAU, Qatar, Bahréin, Kuwait, Omán, Líbano, Siria, Yemen, Arabia Saudita, Australia)
	Gasolina sin plomo de 91 o más octanos (para otras regiones)
Volumen del depósito	61±1.8 (tracción en las dos ruedas)
[L] (valor de referencia)	61±1.8 (tracción en las cuatro ruedas)

# Asientos

1

Operación

## Equipamiento del vehículo

Favor tenga en cuenta que este manual incluye todos los equipamientos estándar, equipamientos por país y equipamientos especiales de esta serie de modelos. Por tanto, es posible que algunos de los equipamientos o funciones descritos en este manual no estén instalados en su vehículo, o bien solo estén disponibles en ciertos mercados. Para obtener información precisa sobre el equipamiento, favor lea la documentación de venta correspondiente o bien consulte con el concesionario donde ha adquirido el vehículo.

## Reposacabezas

### Ajuste del reposacabezas

Sólo cuando usted ajusta la altura del centro del reposacabezas de modo que quede alineado a la parte superior de sus orejas, el reposacabezas podrá ofrecerle la máxima protección.

### Advertencia

Está prohibido ajustar el reposacabezas durante la circulación del vehículo.

### Reposacabezas delantero

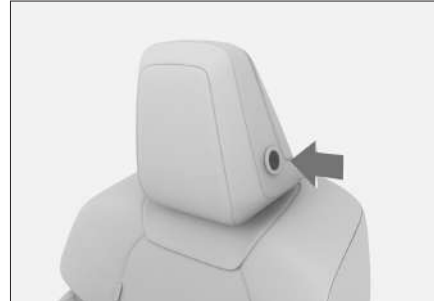

7EDD23BC90D0

### Reposacabezas trasero



FB7265D0C9CF

- › Para subir el reposacabezas, puede levantarlo directamente hasta la posición deseada.
- › Para bajar el reposacabezas, pulse de manera prolongada el botón de ajuste del reposacabezas y al mismo tiempo presione el reposacabezas para bajarlo hasta la posición deseada.

### Nota

La altura mínima de los reposacabezas no es su altura de utilización; a la hora de usarlos, deberá elevarlos a su posición de bloqueo.

**i Nota**

Después de ajustar el reposacabezas, empujelo para asegurar que esté bloqueado fijamente.

**Desmontaje del reposacabezas**

Reposacabezas delantero

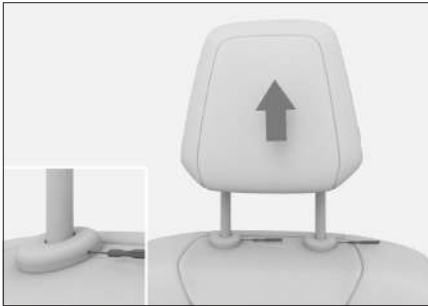

D3128ADCE603

Para levantar el reposacabezas, una persona use dos destornilladores finos y presiona el orificio de la cerradura al mismo tiempo, y la otra persona puede tirar del reposacabezas hacia arriba.

Si es necesario, ajuste el respaldo del asiento para que se pueda quitar el reposacabezas convenientemente.

Reposacabezas trasero

Para desmontar el reposacabezas, pulse el botón de ajuste del reposacabezas y al mismo tiempo sacarlo completamente.

Si es necesario, ajuste el respaldo del asiento para que se pueda quitar el reposacabezas convenientemente.

**⚠ Atención**

Después de instalar el reposacabezas, agítelo hacia arriba y hacia abajo para asegurarse de que esté bloqueado en su

lugar.

**⚠ Advertencia**

Está prohibido conducir con los reposacabezas quitados. De lo contrario, de producirse una colisión, el cuello recibirá un gran impacto que puede resultar en lesiones graves o incluso la muerte.

**Asientos delanteros****Asientos manuales****⚠ Advertencia**

- › Está prohibido ajustar el asiento durante la conducción del vehículo.
- › Antes de conducir, ajuste el asiento para facilitar una posición correcta de conducción. De lo contrario, no sólo tendrán lugar fácilmente las operaciones erróneas, e incluso podrá provocarse un accidente, sin que los cinturones de seguridad, las bolsas de aire, los reposacabezas y otros equipos puedan jugar completamente su desempeño de seguridad.
- › No incline demasiado el respaldo del asiento, a fin de evitar que el cuerpo salga de la banda horizontal en caso de colisión. El cinturón de seguridad sólo le podrá proporcionar la máxima protección cuando esté sentado rectamente con las espaldas bien apoyadas en el respaldo del asiento.

### Ajuste longitudinal del asiento



886B2B189620

Jale la palanca de ajuste de la posición del asiento, deslice el asiento hacia adelante y atrás hasta la posición necesaria, suelte la palanca de ajuste.

#### **i** Nota

Al cabo de ajustar el asiento, debe confirmar que esté bloqueado fijamente.

### Ajuste de inclinación del respaldo



ACD776C3BC4F

Pegue el cuerpo en el respaldo, jale la palanca de ajuste del ángulo de inclinación del respaldo del asiento, incline el cuerpo hacia atrás para ajustar el respaldo al ángulo necesario, suelte la palanca de ajuste.

#### **⚠** Atención

Levante la manija del ángulo de inclinación del respaldo completamente antes de ajustar el respaldo. De lo contrario, podrá provocar fallas mecánicas del asiento.

### Ajuste de altura del asiento



15967DE4714C

- › Si desea subir el asiento, jale la palanca de ajuste de altura del asiento repetidamente hacia arriba.
- › Si desea bajar el asiento, presione la palanca de ajuste de altura del asiento repetidamente hacia abajo.

#### **i** Nota

Algunas funciones sólo son aplicables al asiento del conductor.

### Asientos eléctricos

#### **⚠** Advertencia

- › Está prohibido ajustar el asiento durante la conducción del vehículo.
- › Antes de conducir, ajuste el asiento para facilitar una posición correcta de conducción. De lo contrario, no sólo tendrán lugar fácilmente las operaciones

erróneas, e incluso podrá provocarse un accidente, sin que los cinturones de seguridad, las bolsas de aire, los reposacabezas y otros equipos puedan jugar completamente su desempeño de seguridad.

- › No incline demasiado el respaldo del asiento, a fin de evitar que el cuerpo salga de la banda horizontal en caso de colisión. El cinturón de seguridad sólo le podrá proporcionar la máxima protección cuando esté sentado rectamente con las espaldas bien apoyadas en el respaldo del asiento.

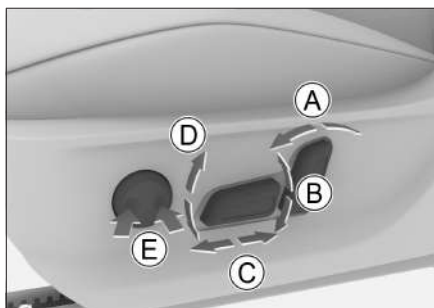

A1450B14751D

- Ⓐ Ajuste de inclinación del respaldo
- Ⓑ Ajuste de altura del asiento
- Ⓒ Ajuste longitudinal del asiento
- Ⓓ Ajuste de ángulo de cojín del asiento
- Ⓔ Ajuste de soporte lumbar

Presione la parte delantera o trasera del botón para fortalecer o debilitar el soporte lumbar.

#### **i** Nota

Algunas funciones sólo son aplicables al

asiento del conductor.



## Configuración del asiento

Cuando el interruptor de encendido está en modo ON, con la 【configuración del vehículo de pantalla multimedia】 → 【configuración del asiento】, se puede ingresar a la interfaz de configuración del asiento. Puede seleccionar el ajuste para la calentamiento o la ventilación del asiento.

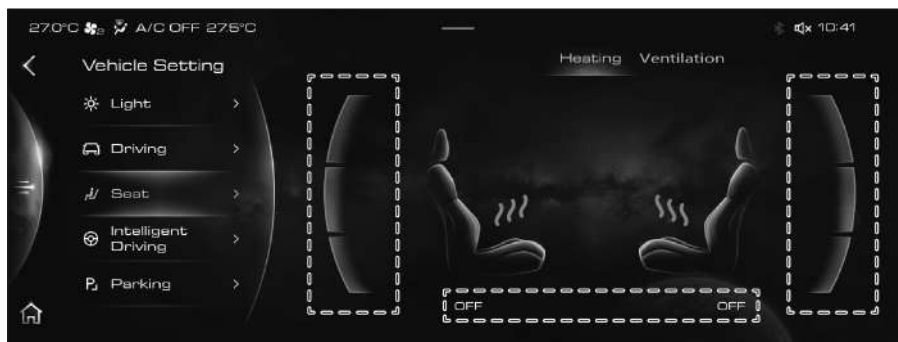

0DB6A5602BC0

Toque el interruptor de la parte inferior para activar o desactivar la función de calentamiento (o ventilación) del asiento.

Toque o deslice hacia arriba y hacia abajo el área de ajuste en ambos lados para ajustar el nivel de la función de calentamiento (o ventilación) del asiento correspondiente.

### **i** Nota

No se pueden activar las funciones de calefacción y ventilación del mismo asiento al mismo tiempo.

### **!** Advertencia

**Los siguientes ocupantes deben tener especial atención cuando la función de calefacción del asiento está activada:**

- › Bebés, niños, ancianos, enfermos o discapacitados.
- › Persona de piel sensible.
- › Persona agotada.
- › Persona soñolienta por beber o tomar el medicamento.

### **!** Atención

- › Está prohibida cualquier modificación del asiento y de su sistema eléctrico. Ya que podrá afectar la función y la vida del calefactor del asiento.

- › Para evitar el sobrecalentamiento del asiento, al emplear la función de calefacción del asiento, no coloque objetos de aislamiento térmico sobre el asiento, tales como mantas y cojines.
- › Para evitar la pérdida de energía de la batería, está prohibido usar la función de calefacción del asiento durante mucho tiempo cuando no se arranca el vehículo.
- › El calefactor del asiento puede haberse dañado en las siguientes condiciones, y no debe usarse antes de recibir la inspección:

Cuando hay un montón de agua en el asiento;

Cuando el asiento queda roto por algo puntiagudo (alfileres o cuchillos);

Cuando el asiento huele mal.

## Asientos traseros

### Ajuste del asiento trasero

#### Método de plegado del respaldo

Después de plegar los respaldos de los asientos traseros, se puede obtener más espacio de almacenamiento. El respaldo izquierdo y el derecho se pueden plegar por separado.

#### **i** Nota

- › Antes de plegar, ajuste el reposacabezas a una posición adecuada para evitar la interferencia con el cojín o el asiento delantero.
- › Coloque el cinturón de seguridad en su posición original, a fin de evitar interferencias al doblar el respaldo.

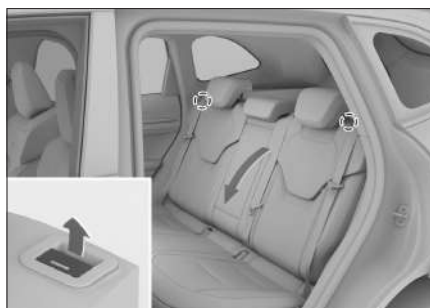

A5D71999131D

Tire la manilla de desbloqueo en la parte superior del respaldo para plegar hacia adelante el respaldo desbloqueado.

#### **!** Atención

- › Antes de plegar el respaldo del asiento, retire todos los objetos sobre el asiento.
- › Cuando el respaldo está plegado, no coloque ningún objeto pesado sobre éste.

#### **!** Advertencia

- › Está prohibido ajustar o doblar el asiento durante la conducción del vehículo.
- › Está prohibido que los pasajeros se sienten en el respaldo del asiento

doblado o en el área de equipaje.

- › Está prohibido que los niños entren en el área de equipaje.

### Recuperación del respaldo

1. Ajuste el cinturón de seguridad del asiento a fin de evitar que el cinturón sea capturado bajo el asiento al recuperar el respaldo.
2. Tire hacia arriba el respaldo para recuperarlo a la posición de uso. Agite suavemente hacia adelante y atrás el respaldo del asiento, asegúrese de bloquearlo en su lugar.

### Calentamiento de los asientos traseros



D0FCA90F5415

Se puede calentar respectivamente para el lado izquierdo y derecho de colchón de los asientos traseros

Cuando el interruptor de encendido está en modo ON, presione repetidamente el botón de calentamiento del asiento para ajustar el nivel de calefacción del lado correspondiente del cojín del asiento o apagar la calefacción, con luz indicadora.

### ⚠ Advertencia

**Los siguientes ocupantes deben tener especial atención cuando la función de calefacción del asiento está activada:**

- › Bebés, niños, ancianos, enfermos o discapacitados.
- › Persona de piel sensible.
- › Persona agotada.
- › Persona soñolienta por beber o tomar el medicamento.

### ⚠ Atención

- › Está prohibida cualquier modificación del asiento y de su sistema eléctrico. Ya que podrá afectar la función y la vida del calefactor del asiento.
- › Para evitar el sobrecalentamiento del asiento, al emplear la función de calefacción del asiento, no coloque objetos de aislamiento térmico sobre el asiento, tales como mantas y cojines.
- › Para evitar la pérdida de energía de la batería, está prohibido usar la función de calefacción del asiento durante mucho tiempo cuando no se arranca el vehículo.
- › El calefactor del asiento puede haberse dañado en las siguientes condiciones, y no debe usarse antes de recibir la inspección:
  - Cuando hay un montón de agua en el asiento;
  - Cuando el asiento queda roto por algo puntiagudo (alfileres o cuchillos);

Cuando el asiento huele mal.

---

1

Operación

# Espejos retrovisores

1

Operación

## Equipamiento del vehículo

Favor tenga en cuenta que este manual incluye todos los equipamientos estándar, equipamientos por país y equipamientos especiales de esta serie de modelos. Por tanto, es posible que algunos de los equipamientos o funciones descritos en este manual no estén instalados en su vehículo, o bien solo estén disponibles en ciertos mercados. Para obtener información precisa sobre el equipamiento, favor lea la documentación de venta correspondiente o bien consulte con el concesionario donde ha adquirido el vehículo.

## Espejo retrovisor interior

### Espejo retrovisor interior con anti-deslumbramiento manual

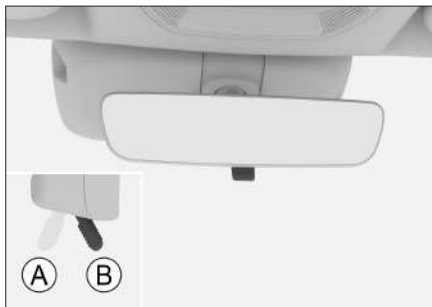

2382BEA500A0

- Ⓐ Posición normal
- Ⓑ Posición antideslumbrante

Mueva la manija hacia la parte trasera del vehículo para cambiar a la posición antideslumbrante. Esta posición puede reducir el reflejo de los faros del vehículo trasero.

## Espejo retrovisor interior antideslumbrante automático

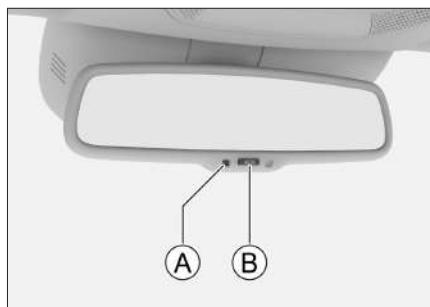

0CD5669561F6

- Ⓐ Luz de advertencia
- Ⓑ Interruptor

Cambie la chapa de contacto al modo ON, y la función de antideslumbramiento automático estará activada por defecto. Pulse el interruptor, y podrá activar o desactivar el antideslumbramiento automático.

La luz indicadora encendida supone que la función de antideslumbramiento automático está activada, y el retrovisor interior reducirá el rayo reflejado automáticamente según la intensidad de luz de los faros del vehículo de detrás.

## Espejos retrovisores exteriores

### Ajuste de la superficie de espejo

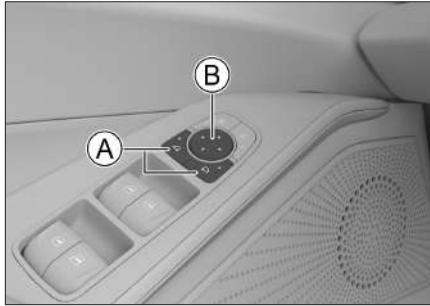

- Ⓐ Botón de selección de espejos retrovisores exteriores
  - Ⓑ Botón de ajuste de la superficie de espejo
1. Presione el botón de selección de ajuste de espejos retrovisores exteriores para seleccionar el retrovisor exterior izquierdo o el derecho. La luz indicadora del botón se enciende, lo que significa que está en el estado de ser seleccionado.
  2. Presione las posiciones arriba, abajo, izquierda y derecha del botón de ajuste de la superficie de espejo para ajustar el ángulo de los espejos retrovisores exteriores de lado izquierdo o derecho.
  3. Una vez acabado el ajuste, vuelva a presionar el botón de selección del espejo exterior y la luz indicadora del botón se apaga y sale del estado seleccionado.

### ⚠ Advertencia

Está prohibido ajustar los espejos retrovisores mientras conduce. De lo contrario, es posible que se produzcan accidentes por la operación errónea, lo que causará lesiones graves y la muerte.

### Plegado de espejos retrovisores exteriores

#### Plegado manual



Mueva el lado exterior del espejo retrovisor exterior en sentido de la flecha, y podrá plegarlo.

Debe retornar los espejos retrovisores exteriores a la posición de uso antes de conducir.

### ⚠ Atención

No doble el espejo retrovisor exterior plegable eléctrico con la mano. De lo contrario, es posible hacer daños a la estructura interior del espejo retrovisor.

## Plegado eléctrico



A3C1ECA0D4C4

Presione los 2 botones de selección de espejo exterior al mismo tiempo y los espejos exteriores se plegará automáticamente. Presione de nuevo y el espejo exterior se desplegará automáticamente.

## Plegado y desplegado automático

Cuando los espejos retrovisores están en modo de plegado automático, su plegado/desplegado tienen enlace con el bloqueo/desbloqueo de las puertas.

A través de la configuración del vehículo **【】** → **【】** configuración de confort de la pantalla multimedia **【】**, se puede configurar el modo de plegado de los espejos retrovisores exteriores.

### ⚠ Advertencia

- › Ha de plegar los espejos retrovisores y realizar ajustes apropiados antes de conducir.
- › Al mover los espejos retrovisores, no deje aprisionarse a las manos, para evitar tener lesiones o dañar los espejos retrovisores.

## Función de deshielo de los espejos retrovisores exteriores

En caso de helada o empañamiento en el vidrio de los espejos retrovisores exteriores, pulse el botón de deshielo trasero en el panel de aire acondicionado, se encenderá la luz indicadora y se activará la función de deshielo de los espejos retrovisores exteriores. Pulse de nuevo botón de deshielo trasero, podrá desactivar la función de deshielo.

La función de deshielo de los espejos retrovisores exteriores se desactiva automáticamente después de trabajar durante un período de tiempo.

### ⚠ Advertencia

Una vez activada la función de deshielo de los espejos retrovisores exteriores, estará prohibido tocar la superficie de espejo, para evitar quemaduras.

## Equipamiento del vehículo

Favor tenga en cuenta que este manual incluye todos los equipamientos estándar, equipamientos por país y equipamientos especiales de esta serie de modelos. Por tanto, es posible que algunos de los equipamientos o funciones descritos en este manual no estén instalados en su vehículo, o bien solo estén disponibles en ciertos mercados. Para obtener información precisa sobre el equipamiento, favor lea la documentación de venta correspondiente o bien consulte con el concesionario donde ha adquirido el vehículo.

## Método de ajuste

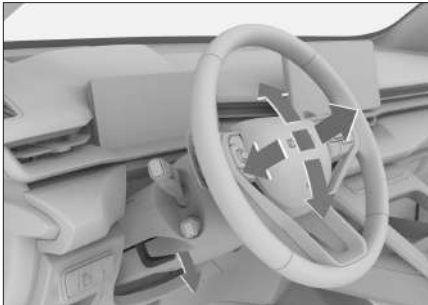

F4E53EB86E12

1. Libere la palanca de ajuste, situada debajo del volante.
2. Ajuste el volante para que quede apuntado a su pecho y le garantice ver todos los instrumentos y luces indicadoras en el panel de instrumentos.
3. Al cabo del ajuste, recoja la palanca de ajuste para bloquear el volante.

### ⚠ Advertencia

- › Está prohibido ajustar el volante

mientras conduce. De lo contrario, podrá provocar un accidente.

- › Después de ajustar el volante, debe asegurar que el volante está fijo en la posición deseada. De lo contrario, podrá provocar un accidente por el movimiento repentino del volante, causando lesiones graves.

## Función de calefacción

- › Se puede encender o apagar la función de calentamiento del volante a través de la pantalla de visualización multimedia **【: Configuración del vehículo】→【 Configuración de comodidad.】**
- › Mediante **【los ajustes del sistema】** en la pantalla multimedia, cuando el botón personalizado **★** del volante esté ajustado a la función de calentamiento del volante, presione el botón personalizado **★** para activar o desactivar la función de calentamiento del volante.

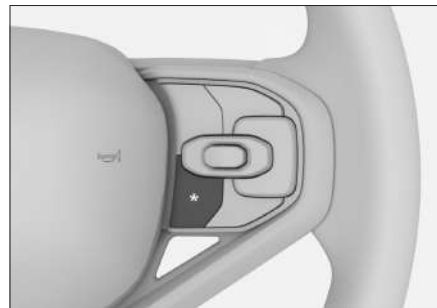

175777E0C22C

### ⚠ Atención

No mantenga la función de calefacción de volante encendida de manera prolongada cuando el motor este detenido, esto



afectara la carga de la batería.

---

## Bocina

Presione el símbolo de bocina o las partes periféricas en el volante, y la bocina se activará.

1

Operación

## Equipamiento del vehículo

Favor tenga en cuenta que este manual incluye todos los equipamientos estándar, equipamientos por país y equipamientos especiales de esta serie de modelos. Por tanto, es posible que algunos de los equipamientos o funciones descritos en este manual no estén instalados en su vehículo, o bien solo estén disponibles en ciertos mercados. Para obtener información precisa sobre el equipamiento, favor lea la documentación de venta correspondiente o bien consulte con el concesionario donde ha adquirido el vehículo.

## Barrera del techo de vehículo

Para instalar el portaequipajes sobre las barandas de techo, por favor, lea detenidamente las instrucciones de instalación adjuntas con el portaequipajes.

### **i** Nota

Debe cumplir las normas de tráfico locales durante la instalación o el uso del portaequipajes.

### **Capacidad de carga de las barandas de techo**

El peso máximo de carga de la barrera del techo de vehículo es de 50 kg, cuando se realiza una desaceleración brusca, el peso máximo de carga de la barrera del techo de vehículo es de 35 kg.

### **i** Nota

El peso de carga de la barrera del techo

de vehículo incluye accesorios como vigas auxiliares de carga.

### **!** Advertencia

- › Los artículos colocados en el portaequipajes del techo deben estar fijados, de lo contrario, tendrá el riesgo de sufrir un accidente.
- › La carga de artículos colocados en el portaequipajes del techo aumentará el centro de gravedad del vehículo. Evite la conducción a alta velocidad, los arranques bruscos, los volantazos, el frenado de emergencia o el manejo repentino, de lo contrario, lesiones graves o la muerte pueden resultar en un funcionamiento inadecuado del vehículo, lo que resulta en la pérdida de control o vuelco.
- › Cuando se carga artículos pesados o grandes en la barrera del techo de vehículo, el rendimiento de conducción del vehículo puede cambiar debido al cambio en el centro de gravedad y el aumento del área de barlovento, teniendo el riesgo de accidentes. Por eso, debe ajustarse el estilo de conducción y velocidad de acuerdo con las circunstancias específicas.
- › La conducción baja la condición a bajas velocidades en el viento lateral. Gracias a las características del perfil del vehículo y su alto centro de gravedad, lo que lo hace más sensible a las ráfagas laterales, la reducción de la velocidad del vehículo hará que el vehículo sea más fácil

de controlar.

- › No exceda la velocidad limitada, traqueteee, golpee, gire bruscamente, golpee objetos, etc. durante la conducción en el modo de campo a través o en áreas irregulares. Esto puede causar que el vehículo pierda el control o vuelque, lo que resulta en lesiones graves o incluso la muerte, así como daños graves en la suspensión y el chasis del vehículo.
  - › No pase el pendientes pronunciadas, lo mejor, conduzca directamente hacia arriba o hacia abajo. El vehículo es más fácil de ser vuelco que rodar hacia adelante o hacia atrás.
  - › El portaequipajes del techo solo se puede usar con el quemacocos cerrado. De lo contrario, el portaequipajes del techo o artículos cargados pueden causar daños a los pasajeros.
-

## Equipamiento del vehículo

Favor tenga en cuenta que este manual incluye todos los equipamientos estándar, equipamientos por país y equipamientos especiales de esta serie de modelos. Por tanto, es posible que algunos de los equipamientos o funciones descritos en este manual no estén instalados en su vehículo, o bien solo estén disponibles en ciertos mercados. Para obtener información precisa sobre el equipamiento, favor lea la documentación de venta correspondiente o bien consulte con el concesionario donde ha adquirido el vehículo.

## Ubicación de luces

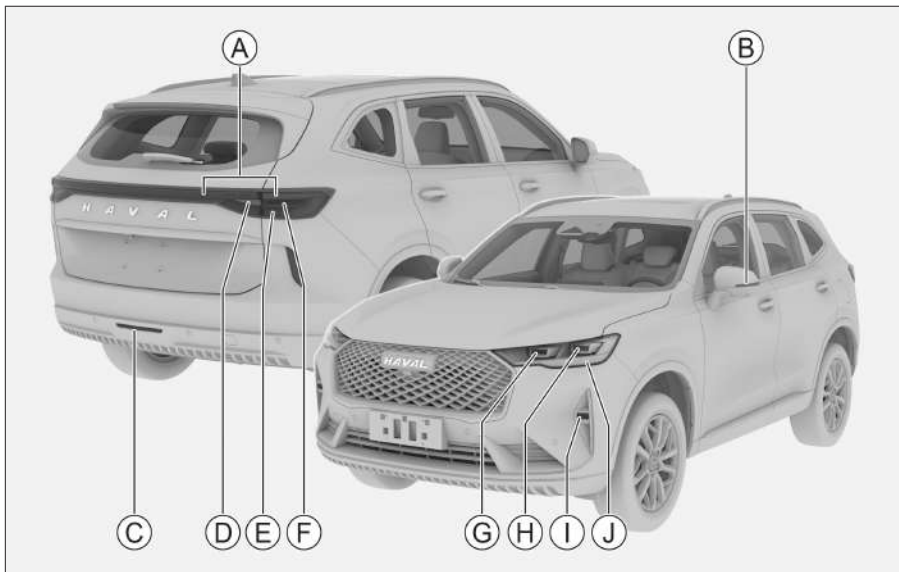

B796A40C0D36

- Ⓐ Luces de posición traseras/ luces de freno
- Ⓑ Luz de dirección lateral
- Ⓒ Luces antiniebla traseras
- Ⓓ Luz de reversa
- Ⓔ Luz de freno
- Ⓕ Luces de dirección traseras
- Ⓖ Luces altas
- Ⓗ Luces bajas
- Ⓘ Luces antiniebla delanteras
- ⓵ luz de giro delantero/Luces de posición delanteras/luces de circulación diurna

### ⚠ Atención

Cuando no se arranca el vehículo, no utilice durante mucho tiempo las luces exteriores del vehículo para la iluminación. De lo contrario, puede provocar la tensión insuficiente

de batería.

## Configuración de luces

A través de la pantalla multimedia, se pueden realizar configuración de iluminación.

1

Operación

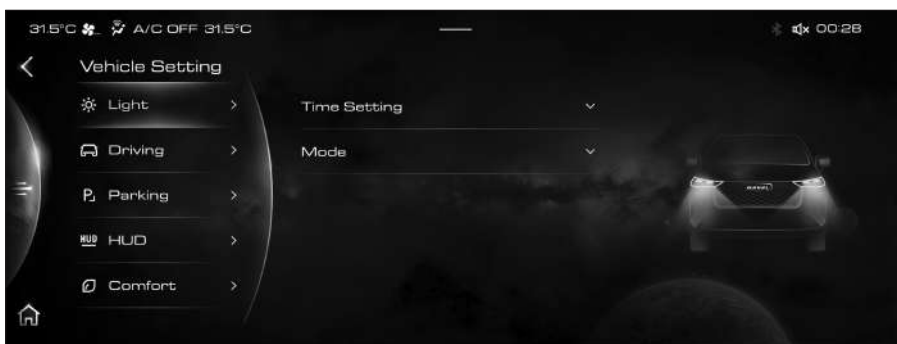

### Configuración de hora

- › Toque el botón de **【ajuste del tiempo de demora de ahorro de energía】** : se puede establecer el tiempo efectivo de demora de la función de ahorro de energía.  
Una vez cambiado el interruptor de encendido al modo LOCK, si los estados del interruptor de encendido, el estado de la cerradura de la puerta no cambian dentro del rango de tiempo establecido, la función de ahorro de energía se activará automáticamente para ahorrar energía.
- › Toque el botón de **【Ajuste del tiempo de demora】** de la luz de techo: cuando las luces interiores se encienden debido al control de puertas, se puede establecer el tiempo de demora para apagar las luces interiores después de que todas las puertas estén cerradas.
- › Toque el botón de **【Ajuste del tiempo de demora para seguimiento a casa】** : se puede establecer el tiempo de encendido continuo de la luz de posición y la luz baja después de que se active la función de seguimiento a casa.

### Configuración de modo

- › Toque el botón de **【Configuración del modo de búsqueda de vehículo】** : se puede configurar el modo de aviso del vehículo cuando se activa la función de búsqueda de vehículo.

## Palanca de luces

### Interruptor de luz principal

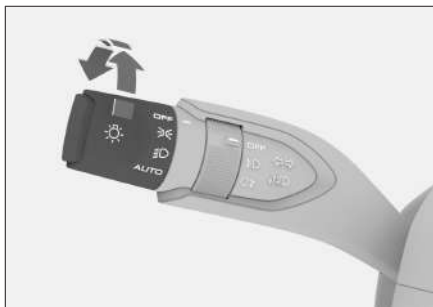

67B882B51175

- › Gire el interruptor general de la luz a la posición de luz pequeña ☀ para encender la luz de posición y luz de placa.

#### ⚠ Atención

**No utilice las luces de posición en lugar de las luces bajas durante la conducción. De lo contrario, existe el riesgo de un accidente.**

Esto se debe a que la luminosidad de las luces de posición es insuficiente para iluminar la carretera frente al vehículo o para permitir que otros conductores y peatones puedan ver el vehículo. Por ende, cuando el cielo se oscurezca o la visibilidad sea pobre, encienda las luces bajas.

- › Gire el interruptor general de la luz a la posición de luz baja ☽ para encender la luz baja, y luz de placa se mantiene encendida.
- › Gire el interruptor general de luces a la posición AUTO, y las luces pequeña, luces bajas se encenderán o apagarán automáticamente según la luminosidad

del entorno.

#### ⚠ Atención

- › Cuando la visión se ve afectada por la densa niebla durante el día, es posible que los faros no se enciendan automáticamente, por favor enciéndalos de manera manual.
- › El control de iluminación automática sólo desempeña un papel auxiliar para la conducción. El conductor debe ser responsable de la iluminación del vehículo en cualquier momento.
- › Gire el interruptor general de la luz a la posición OFF para apagar todas las luces.

### Interruptor de luz antiniebla trasera



C8F7746BED19

- › Cuando las luces pequeñas (luz de posición y luz de placa) están encendidas, gire el interruptor de las luces antiniebla a la posición de luz antiniebla delantera ☽ para encenderla.
- › Cuando la luz baja o luz antiniebla delantera está encendida, gire repetidamente el interruptor general a la posición de luces antiniebla traseras ☽ que

se permite encender o apagarlas. El botón se vuelve automáticamente a su posición después de soltarla.

### Señal de giro y de cambio de carril

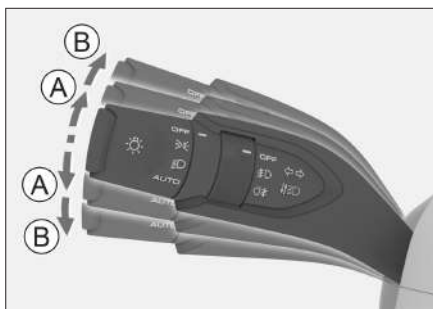

Ⓐ Señal de cambio de carril

Ⓑ Señal de giro

- › Señal de cambio de carril: mueva suavemente hacia arriba o hacia abajo el telecomando de luces, el telecomando se vuelve automáticamente a su posición después de soltarlo y la luces direccionales correspondiente parpadeará por 3 veces.
- › Señal de giro: mueva hacia arriba o hacia abajo el telecomando de luces, el telecomando no se vuelve automáticamente a su posición después de soltarlo y la luces direccionales correspondiente parpadeará continuamente.

### Cambio manual de luz alta y luz baja

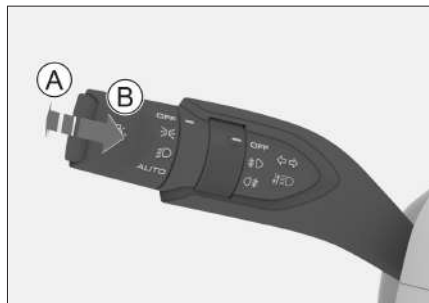

Ⓐ Encendido de luces altas

Ⓑ Cambio de luces altas

- › Cuando la luz baja está encendida, pulse el telecomando de luces que se permite encender o apagar la luz alta a lo largo de una dirección reversa del volante; el telecomando se vuelve automáticamente a su posición después de soltarlo.
- › Tire arriba el telecomando de luces a lo largo de la dirección del volante para encender las luces altas; el telecomando se vuelve automáticamente a su posición después de soltarlo y las luces altas se apagarán. Podrá parpadear las luces altas a través de realizar la operación repetidamente.

## Luces de emergencia



ECB9F1387EC7

Si surge una avería en el vehículo, o se encuentra con un accidente de tráfico o una situación similar, por favor encienda las luces de emergencia para avisar a los demás vehículos.

Presione el interruptor para encender o apagar la luz de advertencia de peligros.

## Luces de conducción diurna

Para que los demás conductores vean su vehículo con mayor claridad, las luces de circulación diurna se encienden automáticamente después del arranque del vehículo.

En las siguientes condiciones, las luces de circulación diurna se apagan:

- › Cuando las luces pequeñas (luces de posición, luz de la matrícula, etc.) o los faros se enciendan.
- › Cuando la luz de dirección izquierda o derecha se encienda, la luz de conducción diurna del mismo lado se apagará.

### Advertencia

Las luces de conducción diurna no están

diseñadas para conducir por la noche.

## Función de retardo de apagado de faros delanteros

El interruptor de encendido está en modo de LOCK y el interruptor de luz principal está en la posición de luz automática. Si la intensidad de la luz actual alcanza la condición de encendido para la luz de cruce, después de que la puerta se bloquee con éxito fuera del vehículo (excepto el bloqueo de la puerta con la llave mecánica), la luz de posición y la luz de cruce se encenderán automáticamente durante un período de tiempo, para asegurarse de que usted pueda dejar el vehículo en un ambiente oscuro.

## Iluminación auxiliar de las luces antiniebla delanteras

Con esta función se enciende automáticamente la luz antiniebla del lado correspondiente durante el giro, y todas las luces antiniebla delanteras se encienden automáticamente durante la marcha atrás, a fin de iluminar mejor el entorno.

Se deberán cumplir a la vez los siguientes requisitos para que se active la iluminación auxiliar de las luces antiniebla delanteras:

- › El vehículo circula a una velocidad menor que 35 km/h.
- › Las luces bajas ya están encendidas.
- › La luz de dirección ya está encendida o el volante gira por más de 60°.
- › Las luces antiniebla delanteras no están



encendidas.

## Alarma de frenada de emergencia

Con una velocidad de conducción superior a 50 km/h, si usted frena de emergencia el vehículo, las luces de dirección van a dar ráfagas.

## Ajuste de altura del haz de luz



A286C0815C0C

Puede ajustar la altura del haz de los faros según el número de ocupantes y la carga del vehículo.

- › Gire el anillo hacia arriba: aumentará la altura del haz de los faros.
- › Gire el anillo hacia abajo: disminuirá la altura del haz de los faros.

## Luces interiores del vehículo

### Luz de lectura

#### ⚠ Atención

Cuando no se arranca el vehículo, no utilice durante mucho tiempo las luces interiores del vehículo para la iluminación. De lo contrario, puede provocar la tensión insuficiente de batería.



416D9D1F4D95

- › Presione el interruptor principal de la luz interior para leer, y podrá encender o apagar la luz de lectura
- › Pulse el interruptor de control mediante puerta , y podrá activar o desactivar la función de control mediante puerta. Una vez activada la función de control mediante puerta, las luces de lectura se encenderán o apagarán automáticamente dependiendo del estado de las puertas.

### Luz de techo lateral



272173CA18CF

Presione el interruptor de luz de techo lateral izquierda o de luz de techo lateral derecha que se permite encender o apagar la luz correspondiente.

Una vez activada la función de control

mediante puerta, las luces de techo se encenderán o apagarán automáticamente dependiendo del estado de las puertas.

### Luz central del techo



AE413216A945

- › Ponga el interruptor en la posición OFF, la luz de techo se apaga.
- › Ponga el interruptor en el centro para activar la función de control mediante puerta, La luz de techo se encenderá o apagará automáticamente según el estado de la puerta
- › Ponga el interruptor en la posición ON, la luz de techo se enciende.

### Luces de iluminación del área de equipaje

Al abrir o cerrar el portón trasero, las luces de iluminación del área de equipaje se encenderán o apagarán automáticamente.

# Control del limpiaparabrisas

## Equipamiento del vehículo

Favor tenga en cuenta que este manual incluye todos los equipamientos estándar, equipamientos por país y equipamientos especiales de esta serie de modelos. Por tanto, es posible que algunos de los equipamientos o funciones descritos en este manual no estén instalados en su vehículo, o bien solo estén disponibles en ciertos mercados. Para obtener información precisa sobre el equipamiento, favor lea la documentación de venta correspondiente o bien consulte con el concesionario donde ha adquirido el vehículo.

## Limpiaparabrisas automático Limpiaparabrisas delantero

### Limpiaparabrisas delantero

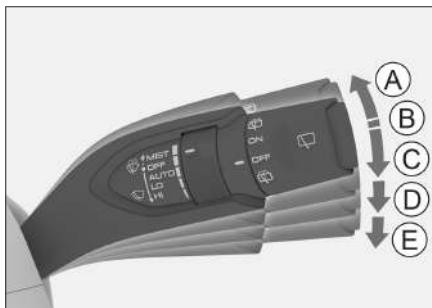

275CCCA3323B

- Ⓐ Operación del limpiaparabrisas delantero (MIST)

Mueva hacia arriba la palanca del limpiaparabrisas hasta la posición MIST, tras soltarla, ésta volverá a su posición original y el limpiaparabrisas delantero barrerá 1 vez.

- Ⓑ Desactivación del limpiaparabrisas

delantero (OFF)

- Ⓒ Limpieza automática (AUTO)  
Ⓓ Barrido lento (LO)  
Ⓔ Barrido rápido (HI)

### ⚠ Atención

- › Si el vidrio del parabrisas está relativamente sucio por la superficie o tiene sustancias extrañas (nieve, resina, etc.), es necesario limpiarlo y eliminar las sustancias extrañas, de lo contrario, las plumillas o su estructura interior podrían dañarse.
- › Durante la temporada fría, asegúrese de verificar si las plumillas están congeladas en el vidrio del parabrisas antes de usarlas. Si ya están congeladas, favor deshiélelas antes de su uso, de lo contrario, las plumillas y su motor podrían quemarse.
- › Si el limpiaparabrisas se detiene en medio de su recorrido debido a la nieve u otras causas, desactive el limpiaparabrisas y estacione cuanto antes el vehículo en un lugar seguro, luego elimine la nieve y otros desechos de manera que el limpiaparabrisas pueda funcionar correctamente.

1

Operación

## Ajuste automático de frecuencia de limpieza



4C411A8EFC4D

se cambia la sensibilidad de precipitación pluvial del sensor de lluvia y de iluminación a través de girar el botón giratorio, con lo cual se cambia la frecuencia de limpieza del limpiaparabrisas delantero en caso de que esté en la posición de limpieza automática.

### ⚠ Advertencia

- › El sensor de luz y lluvia no puede identificar cada vez suficientemente la precipitación y activar el limpiaparabrisas delantero. Si las aguas pluviales en el vidrio del parabrisas afectan su visión, debe ajustar manualmente el engranaje del limpiaparabrisas delantero o la frecuencia de barrido a tiempo cuando sea necesario.
- › Con el limpiaparabrisas automático bajo el modo AUTO, si se toca desde el exterior del vehículo el parabrisas cerca del espejo retrovisor o si el parabrisas se somete a vibraciones, es posible que el limpiaparabrisas entre inesperadamente en funcionamiento. Tenga cuidado para

evitar que sus dedos u otras partes queden atrapados en el limpiaparabrisas delantero.

- › Al lavar su vehículo o cuando no hace falta usar el limpiaparabrisas delantero, favor no lo cambie al modo AUTO. De lo contrario, el limpiaparabrisas delantero puede empezar a funcionar por error.

### ⚠ Atención

- › Si la superficie del parabrisas cerca del espejo retrovisor está sucia o con materias extrañas pegajosas (nieve, goma de árbol, etc.), se debe en primer lugar proceder con la limpieza y la eliminación de los objetos extraños, para no afectar el funcionamiento normal del limpiaparabrisas automático.
- › Aunque los copos de nieve entre en contacto con el sensor de luz y lluvia, éste todavía no puede detectar correctamente estos copos de nieve debido a sus diferentes formas, por lo cual el limpiaparabrisas delantero no podrá funcionar correctamente. Una vez de descongelados los copos, es posible que el limpiaparabrisas delantero se ponga a barrer automáticamente.

## Función de lavado

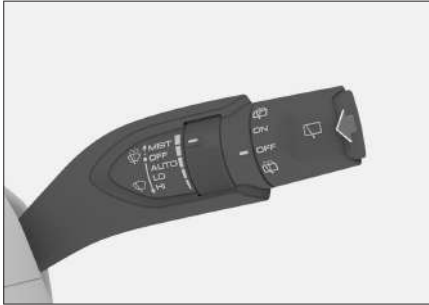

930465496923

Mueva hacia arriba el telecomando de control del limpiaparabrisas a lo largo de la dirección del volante, el limpiaparabrisas barrerá el parabrisas delantero con el líquido de lavado. El telecomando se vuelve automáticamente a su posición después de soltarlo.

### ⚠ Atención

- › Evite el uso prolongado del limpiaparabrisas. De lo contrario, se pueden hacer daños al motor del lavador.
- El limpiaparabrisas puede apagarse automáticamente después de un tiempo de operación continua a fin de proteger su motor.
- › En caso de ser insuficiente de líquido de lavado, deberá rellenar a tiempo. Durante la temporada de invierno, debe agregar una cantidad adecuada de líquido de lavado para que no se congele.

## Configuración del lavado del limpiaparabrisas delantero

Con la pantalla multimedia, se puede configurar el tiempo de limpieza del limpiaparabrisas delantero cuando utiliza la función de lavado del limpiaparabrisas delantero.

De lo contrario, no sólo se perderá la función de lavado, sino que también se congelarán y dañarán los componentes pertinentes.

## Limpiaparabrisas trasero



2603A334FC8A

- › Gire el botón giratorio de control de limpiaparabrisas trasero en la posición ON para encenderlo.
- › Gire el botón giratorio de control de limpiaparabrisas trasero en la posición de lavado de limpiaparabrisas trasero  y manténgalo en la posición, los limpiaparabrisas traseros limpiarán los vidrios traseros usando loción de parabrisas. El botón giratorio de control se vuelve automáticamente a su posición después de soltarlo.
- › Gire el botón giratorio de limpiaparabrisas trasero en la posición OFF para apagarlo.



# 1

Operación

Toque el botón **【intervalo de limpiaparabrisas de lavado delantero】** para configurar el intervalo entre el momento en que el motor de lavado del limpiaparabrisas delantero comienza a operar y el limpiaparabrisas delantero inicia la limpieza.

# Sistema de aire acondicionado

1

Operación

## Equipamiento del vehículo

Favor tenga en cuenta que este manual incluye todos los equipamientos estándar, equipamientos por país y equipamientos especiales de esta serie de modelos. Por tanto, es posible que algunos de los equipamientos o funciones descritos en este manual no estén instalados en su vehículo, o bien solo estén disponibles en ciertos mercados. Para obtener información precisa sobre el equipamiento, favor lea la documentación de venta correspondiente o bien consulte con el concesionario donde ha adquirido el vehículo.

## Panel de control de aire acondicionado



0321E5C568CE

- › Presione el botón ON/OFF para encender o apagar el sistema de aire acondicionado.
- › Presione el botón del A/C, se encenderá la luz indicadora y se activará el compresor, lo que se permite reducir la temperatura y humedad interior del vehículo.
- › Presione el botón de descongelación frontal  para activar o desactivar la función de descongelación delantera. La

luz indicadora correspondiente se enciende para indicar que la función de descongelación delantera está activada, en este momento se puede aliviar gradualmente el congelamiento o empañamiento del parabrisas delantero y del cristal de las puertas laterales.

- › Presione el botón de descongelación trasera  para activar o desactivar la función de descongelación trasera. Se encenderá la correspondiente luz indicadora, lo que supone que la función de deshielo trasera ya está activada. En este punto, se puede mitigar gradualmente el deshielo en el vidrio de la luneta trasera.

La función de deshielo trasero se desactivará automáticamente tras haber estado activada durante un periodo de tiempo, y se apagará la correspondiente luz indicadora.

### Advertencia

Después de activar la función de deshielo, el vidrio de la luneta trasera se calentará, evite tocarla para no quemarse.

### Atención

Cuando el vehículo no está encendido, no utilice durante mucho tiempo la función de deshielo, para evitar la tensión insuficiente de batería.

## Interfaz de configuración de aire acondicionado

### **i** Nota

Debido a la configuración diferente del modelo de vehículo o el diferente estilo del tema usado por multimedia, la interfaz de configuración del aire acondicionado puede ser ligeramente diferente, sujeto al vehículo real.

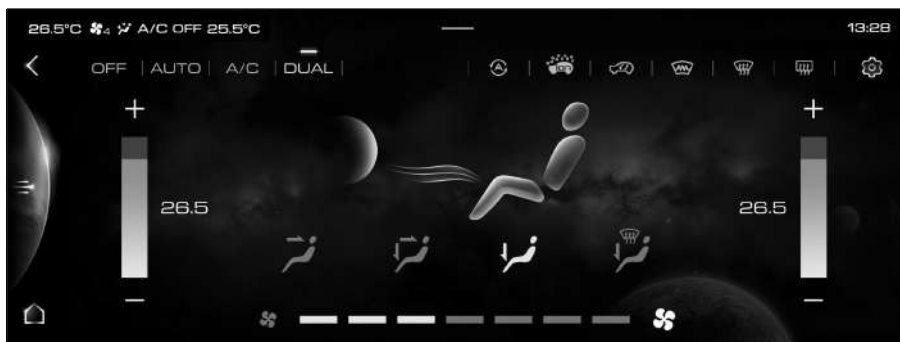

- › Toque el botón OFF para apagar el sistema de aire acondicionado.
- › Toque el botón AUTO para activar el modo automático, en este momento, el sistema de aire acondicionado ajustará automáticamente el modo de distribución de aire y el volumen de aire para alcanzar la temperatura establecida.

### **i** Nota



Usted puede ajustar por sí mismo el modo de salida de aire y el volumen de aire si los valores ajustados automáticamente por el aire acondicionado no satisfacen sus necesidades, y para ello saldrá del modo AUTO, y la luz indicadora se apagará.

- › Toque el botón A/C para activar o desactivar el modo de refrigeración. Cuando se enciende el modo de refrigeración, se puede reducir la temperatura y la humedad del vehículo.
- › Toque el botón DUAL para activar o desactivar el modo de control subregional  
Después de activar el modo de control subregional, se puede ajustar la temperatura del lado de conductor y el de copiloto.  
Después de desactivar el modo de control subregional, la temperatura del lado del copiloto varía con el ajuste en el lado del conductor.



**i** Nota

Al ajustar separadamente la temperatura del lado del copiloto, el aire acondicionado iniciará automáticamente el modo de control por zonas.

- › Toque el botón de control automático de la calidad del aire  para activar o desactivar la función de control automático de la calidad del aire. La luz indicadora correspondiente está encendida, lo que indica que se ha activado la función de control automático de la calidad del aire. En este momento, el sistema de aire acondicionado detectará automáticamente la calidad del aire y cambiará automáticamente los modos de circulación interna y externa.
- › Toque el botón de purificación de iones negativos  para activar o desactivar la función de purificación de iones negativos. La luz indicadora correspondiente está encendida, lo que indica que se ha activado la función de purificación de iones negativos. En este momento, los iones negativos generados por el sistema de aire acondicionado circulan con el aire en el automóvil, lo que puede purificar eficazmente el aire y mejorar el confort.

**i** Nota

Después de activar el modo de purificación de aniones, no cierre la salida de aire hacia la cara. De lo contrario, los aniones no entrarán en el vehículo y no podrán lograr el efecto de purificación del aire.

- › Toque el botón modo de ciclo  para cambiar entre los modos de ciclo interior y exterior del sistema de aire acondicionado.

Se encenderá la correspondiente luz indicadora, lo que supone que el modo de circulación interna está activado.

Se apagará la correspondiente luz indicadora, lo que supone que el modo de circulación externa está activado. En este momento, el aire fuera del vehículo se puede introducir al vehículo.

**i** Nota

- › En condiciones normales se debe utilizar el modo de circulación externa. Especialmente cuando el compresor está apagado, la ventana puede empañarse fácilmente bajo el modo de circulación interior.
- › Se debe usar el modo de circulación interna si está en un túnel o en un atasco, si el aire que hay fuera del vehículo está muy contaminado, o si desea una refrigeración o

calefacción rápida.



- › Después de encender el vehículo, cuando la temperatura de agua del motor es inferior de 60°C y la marcha del cambio está en posición P, presione el botón de calentamiento  para activar y desactivar la función de calefacción del parabrisas delantero. La luz indicadora correspondiente se enciende para indicar que la función de calefacción del parabrisas delantero está activada, en este momento se puede derretir rápidamente el hielo y la nieve que cubre la ventana frontal.

Después de que la función de calefacción del parabrisas delantero esté activada durante un período de tiempo o el cambio se pone la marcha en otra posición, la función de calefacción del parabrisas delantero se desactivará automáticamente y la luz indicadora correspondiente se apagará.

La función de calentamiento de la boquilla del lavaparabrisas delantero será activada o desactivada al mismo tiempo que la función de calefacción del parabrisas delantero. Una vez activada la función, se puede evitar que la boquilla del lavaparabrisas se congele y la función sea inválida.

### Advertencia

Una vez activada la función de calefacción del parabrisas delantero, el cristal del parabrisas delantero y la boquilla del lavaparabrisas se calentarán, prohibiendo tocarlo para evitar quemaduras.

- › Toque el botón de descongelación delantera  para activar o desactivar la función de descongelación trasera. La luz indicadora correspondiente se enciende para indicar que la función de descongelación delantera está activada, en este momento se puede aliviar gradualmente el congelamiento o empañamiento del parabrisas delantero y del cristal de las puertas laterales.
- › Toque el botón de descongelación trasera  para activar o desactivar la función de descongelación trasera. Se encenderá la correspondiente luz indicadora, lo que supone que la función de deshielo trasera ya está activada. En este punto, se puede mitigar gradualmente el deshielo en el vidrio de la luneta trasera.

La función de deshielo trasero se desactivará automáticamente tras haber estado activada durante un periodo de tiempo, y se apagará la correspondiente luz indicadora.

### Advertencia

Después de activar la función de deshielo, el vidrio de la luneta trasera se calentará,

evite tocarla para no quemarse.

### ⚠ Atención

Cuando el vehículo no está encendido, no utilice durante mucho tiempo la función de deshielo, para evitar la tensión insuficiente de batería.

1

Operación

- › Toque el botón de reducción de temperatura **−** y el botón de aumento de temperatura **+** para ajustar la temperatura.  
Toque o deslice en la zona entre el botón de reducción de temperatura **−** y el botón de aumento de temperatura **+** para ajustar la temperatura.
- › Toque el botón de modo de distribución del aire hacia cara **↶**, el botón de distribución del aire hacia cara y pie **↷**, el botón de modo de distribución de aire hacia pie **↵** o el botón de modo de distribución hacia pie y descongelación **↻** para seleccionar el modo de distribución de aire correspondiente.
- › Toque o deslice el área entre el botón de reducción del volumen de aire **♣** y el botón de aumento del volumen de aire **♣** para ajustar el volumen de aire.

## Interfaz de configuración de confort de aire acondicionado

En la interfaz de configuración de aire acondicionado, toque el botón **⚙** de configuración de comodidad del aire acondicionado para que aparezca la interfaz de configuración de confort de aire acondicionado.



C80F352B4DDD

En la interfaz de configuración de confort de aire acondicionado, se pueden realizar las siguientes configuraciones:

- › Configurar el efecto confort del sistema de aire acondicionado en modo AUTO:  
Suave: en comparación con el modo estándar, el efecto de refrigeración o calefacción

del sistema de aire acondicionado es más suave y el volumen de aire es menor.

Estándar: el sistema de aire acondicionado controla automáticamente la temperatura de salida y el volumen de aire de acuerdo con la temperatura establecida por el usuario.

Fuerte: en comparación con el modo estándar, el efecto de refrigeración o calefacción del sistema de aire acondicionado es más fuerte y el volumen de aire es mayor.

- › Activar o desactivar la función de desempañado automático.

1

Operación

## Control del A/C

### Refrigeración/Calefacción

Después de arrancar el vehículo:

1. Seleccione el modo AUTO, y la luz indicadora correspondiente se encenderá. El compresor se encenderá o apagará automáticamente dependiendo de la temperatura y las condiciones ambientales.
2. Ajuste la temperatura a la temperatura deseada, y el sistema de aire acondicionado ajustará automáticamente el modo de salida de aire y la cantidad de aire para alcanzar la temperatura programada.
3. Si selecciona el modo de circulación de aire interior, se acelera la refrigeración o la calefacción, lo que es conveniente para mejorar la economía de combustible y la comodidad de conducción.

### Deshielo/desempañado delantero

Después de arrancar el vehículo:

1. Seleccione el modo de deshielo delantero, y la luz indicadora correspondiente se encenderá.
2. Puede ajustar el volumen de aire, ajustar la temperatura, encender o apagar el compresor o cambiar entre los modos de circulación de aire interior y exterior según necesidad.

#### **i** Nota

Es recomendable cambiar al modo de circulación externa de aire si el interior del vehículo se vuelve cargado o si se

empaña.

#### **⚠** Atención

- › Revise de manera regular el radiador y el condensador de aire acondicionado. Use una pistola de agua a baja presión o un cepillo de pelo suave para limpiar las superficies frontales de hojas, insectos y suciedad incrustada. De lo contrario estos objetos pueden impedir el flujo de aire, lo que puede reducir los efectos de refrigeración.
- › Enciende el aire acondicionado periódicamente para mantener el compresor y las piezas de sello bien lubricados y evitar fugas. Por lo tanto, incluso en la estación fría cuando no se requiere el uso del aire acondicionado, es necesario encender el aire acondicionado al menos una vez a la semana durante al menos 10 minutos cada vez.
- › Si el rendimiento de refrigeración del sistema de aire acondicionado se ve reducido, por favor acuda a servicio Great Wall para su inspección y reparación.
- › La emisión directa de refrigerantes a la atmósfera es perjudicial para el medio ambiente. Los refrigerantes deben ser recuperados por técnicos capacitados y certificados que utilizan recipientes apropiados.

#### **i** Nota

**Respecto al mal olor en el aire acondicionado**

### › Fuente del mal olor

El aire acondicionado necesita hacer un intercambio de aire interno y externo, y es fácil acumularse la suciedad tras su uso a largo plazo, que puede enmohecerse con tiempo y producir mal olor.

En el filtro del aire acondicionado usado durante mucho tiempo pueden acumularse la humedad y el polvo, produciendo mal olor.

### › Medidas recomendadas

Cuando el aire del exterior está fresco, aplique el modo de circulación externa para mantener la ventilación del interior del vehículo.

Es recomendable apagar primero el compresor del aire acondicionado (A/C), mantener la salida de aire del ventilador durante aproximadamente 3 a 5 minutos y luego apagar el sistema de aire acondicionado, a fin de secarlo, y evitar la generación de mohos.

Cuando huele muy mal, es recomendable una inspección en servicio Great Wall. Limpie o reemplace el filtro del aire acondicionado cuando sea necesario.

## Salidas de aire

### Salidas de aire de la fila delantera

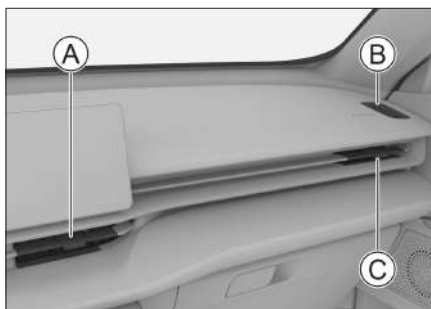

8883A1CE0D46

- Ⓐ Salida de aire central
- Ⓑ Salida lateral de aire para deshielo
- Ⓒ Salidas de aire laterales

La dirección del flujo de aire se puede ajustar a través de mover la esfera en el centro del puerto de salida de aire.

Para cerrar el difusor de aire, mueva la paleta en la dirección ☒ ← indicada por la marca hacia izquierda para cerrar o → ☒ hacia derecha para cerrar hasta la posición límite.

### Salida de aire de la fila trasera



E2A227E42A4A

1

Operación

La dirección del flujo de aire se puede ajustar a través de mover la esfera en el centro del puerto de salida de aire.

Para cerrar el difusor de aire, mueva la paleta en la dirección ☒ ⇐ indicada por la marca hacia izquierda para cerrar o ⇒ ☒ hacia derecha para cerrar hasta la posición límite.

# Carga inalámbrica del teléfono móvil

## Equipamiento del vehículo

Favor tenga en cuenta que este manual incluye todos los equipamientos estándar, equipamientos por país y equipamientos especiales de esta serie de modelos. Por tanto, es posible que algunos de los equipamientos o funciones descritos en este manual no estén instalados en su vehículo, o bien solo estén disponibles en ciertos mercados. Para obtener información precisa sobre el equipamiento, favor lea la documentación de venta correspondiente o bien consulte con el concesionario donde ha adquirido el vehículo.

## Método de uso

Con la configuración del vehículo de la pantalla multimedia **【】**→**【】** la configuración de comodidad **【】**, se puede activar o desactivar la función de carga inalámbrica del teléfono móvil y la función de recordatorio de carga inalámbrica del teléfono móvil.

- › Después de encender la función de carga inalámbrica del teléfono móvil y asegurarse de que las puertas estén cerradas, ponga el interruptor de encendido en el modo ON o encienda el vehículo para cargar el teléfono móvil colocado en el área de carga.



FF0A61E3FBBE

### **i** Nota

Para lograr un mejor efecto de carga, deberá asegurarse de que la cara de la bobina de carga del teléfono móvil esté hacia abajo.

- › Después de activar la función de recordatorio de carga inalámbrica del teléfono móvil, se puede emitir un mensaje de voz cuando cambia el estado de carga.

### **i** Nota

- › Esta función no es aplicable a todos los teléfonos celulares, sólo es aplicable a los teléfonos celulares que han pasado la certificación estándar oficial "Qi" y que pueden colocarse normalmente en el área de carga eléctrica.
- › Sólo se puede cargar un teléfono celular cada vez.

1

Operación



› En las carreteras desniveladas, es posible aparecer situación de parada y recuperación intermitentes de la carga eléctrica inalámbrica. Si el teléfono celular se desvía del área de carga y la carga detiene, se necesita regresar el teléfono celular al área para carga eléctrica.

› Durante la carga eléctrica, el dispositivo de carga eléctrica inalámbrica y el teléfono celular se harán calientes, eso es un fenómeno normal.

Cuando la temperatura es demasiado alta, el sistema detendrá la carga eléctrica. La carga eléctrica reanudará después de la disminución de la temperatura.

› Si aparece falla en el teléfono celular, también se puede causar que no se lo pueda cargar. Puede utilizar otro teléfono celular que cumple los requisitos para realizar la prueba de carga eléctrica inalámbrica para confirmar si hay falla en el teléfono celular.

› Si se ha instalado cubierta protectora o accesorio no compatible con la función de carga eléctrica inalámbrica en el teléfono celular, quítelo primero, de lo contrario, no se lo puede cargar normalmente.

› Para evitar la pérdida de energía de la batería, está prohibido usar la función de carga inalámbrica a largo tiempo antes del arranque del vehículo.

### ⚠ Advertencia

- › Para la seguridad, se prohíbe que el conductor realice las operaciones pertinentes de carga eléctrica durante la conducción.
- › No coloque moneda, llave, tarjeta con chip u otros objetos metálicos en el área de carga eléctrica. De lo contrario, es posible causar que no se lo pueda cargar normalmente o provocar accidente de seguridad debido al calentamiento de los objetos metálicos.

Si descubre objeto extraño metálico en el área de carga eléctrica en el proceso de carga, para evitar quemar los dedos, no lo retire inmediatamente con los dedos. Debe deshabilitar la función de carga eléctrica inalámbrica inmediatamente y esperar durante varios minutos antes de retirar el objeto extraño.

- › Si necesita usar el área de carga eléctrica como la caja de almacenamiento, deshabilite la función de carga eléctrica inalámbrica.

### ⚠ Atención

- › No derrame ningún líquido en el área de carga eléctrica para evitar que el líquido entre en el sistema de carga eléctrica inalámbrica mediante la brecha de la almohadilla de caucho causando una falla del sistema.
- › No remodele el sistema de carga eléctrica inalámbrica para evitar dañar el vehículo o producir un accidente.

# Equipamiento interior del vehículo

## Equipamiento del vehículo

Favor tenga en cuenta que este manual incluye todos los equipamientos estándar, equipamientos por país y equipamientos especiales de esta serie de modelos. Por tanto, es posible que algunos de los equipamientos o funciones descritos en este manual no estén instalados en su vehículo, o bien solo estén disponibles en ciertos mercados. Para obtener información precisa sobre el equipamiento, favor lea la documentación de venta correspondiente o bien consulte con el concesionario donde ha adquirido el vehículo.

## Visera

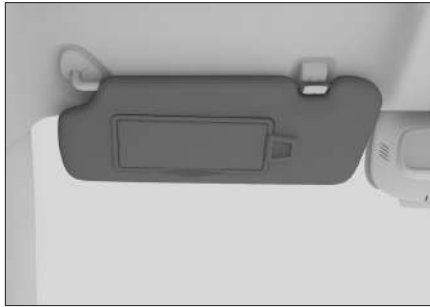

920E62AAC549

Para protegerse del sol que da de frente, basta con bajar la visera.



1971B9BA3A27

Para protegerse del sol que da del lado, baje la visera, suelte el gancho y vuélvala hacia el lado.

## Espejo de maquillaje

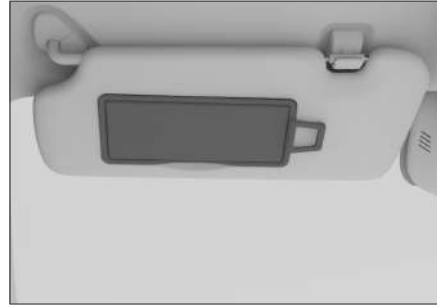

2D879B3636C3

Se dispone el espejo en el lado interior de la visera para el sol. Al abrir la tapa, se puede utilizarlo.

Asegúrese de cerrar la cubierta cuando no esté usando el espejo.

## Almacenamiento

### Guantera



D2E597221A8F

Tire del tirador en el compartimiento de almacenamiento y vuelva hacia abajo el compartimiento de almacenamiento para poder abrirlo.

Vuelva hacia arriba el compartimiento de

1

Operación

almacenamiento hasta la posición de bloqueo para poder cerrarlo.

### **⚠ Advertencia**

Debe asegurarse de que el compartimiento de almacenamiento esté cerrado durante la conducción. De lo contrario, en caso de una frenada de emergencia o un accidente, los objetos pueden arrojarse del compartimiento de almacenamiento y causar lesiones a los ocupantes.

### Guantera



5B52BFC23501

Presione el interruptor de caja de almacenamiento, la caja de almacenamiento abrirá un cierto ángulo, voltee hacia arriba para abrir la caja.

### Caja de las gafas

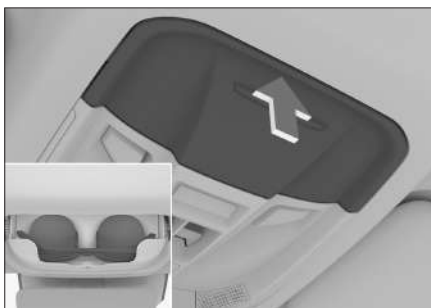

02E02E3D9CF9

Presione la caja de las gafas para abrirla.

Cuando coloca las gafas, las dos patas de gafas deben doblarse normalmente, y las lentes se colocan hacia adelante, y las patas de gafas se colocan hacia arriba. De lo contrario, las gafas pueden caerse al abrir la caja.

### **⚠ Advertencia**

Debe asegurarse de que la caja de las gafas esté cerrada durante la conducción.

### **i Nota**

Es posible que algunas gafas de gran tamaño no quepan en la caja.

### Portavasos delantero

1. Presione la tapa del portavasos delantero, la tapa del portavasos se abrirá ligeramente.



FB6EC73D17DE

### **i Nota**

Dependiendo de la configuración del vehículo, es posible que su vehículo no esté equipado con una cubierta de asiento de taza, por favor refiérase al vehículo real.

2. Mueva hacia arriba el interruptor del

elemento elástico y el elemento elástico se abrirá suavemente, así que se puede utilizar el asiento de la taza.

Para cerrar el elemento elástico, presiónese hacia abajo hasta que esté bloqueado en su lugar.

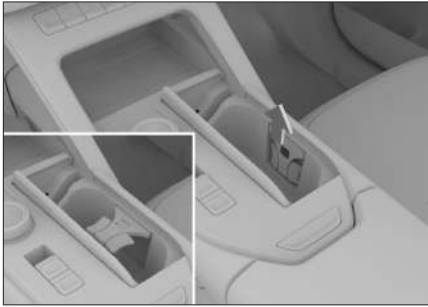

DF9BA17DE91A

#### ⚠ Atención

- › No debe colocar la lata demasiado pequeñas o de poca estabilidad en el portavasos, de otra manera, ésta se volcará.
- › Asegúrese de que la lata se haya tapado, para evitar el derrame de los líquidos que contiene.

#### Portavasos trasero



4F3CB3866BC8

Baje el reposabrazos del asiento trasero

en la posición más baja para usarlo.

#### ⚠ Atención

- › No debe colocar la lata demasiado pequeñas o de poca estabilidad en el portavasos, de otra manera, ésta se volcará.
- › Asegúrese de que la lata se haya tapado, para evitar el derrame de los líquidos que contiene.

#### Portabotellas

Se dispone un portavasos en cada lado interior de las puertas delanteras, donde sólo se puede colocar el recipiente sellado.

#### ⚠ Advertencia

Absténgase de colocar objetos diferentes a botellas en el portabotellas. De lo contrario, en caso de una frenada de emergencia o un accidente, dichos objetos pueden arrojararse del portabotellas y causar lesiones a los ocupantes.

#### ⚠ Atención

Asegúrese de que la botella se haya tapado, para evitar el derrame de los líquidos que contiene.

#### Cortina de cubierta

Se puede utilizar la cortina de cubierta para tapar equipajes y proteger su privacidad y evitar la luz solar directa.

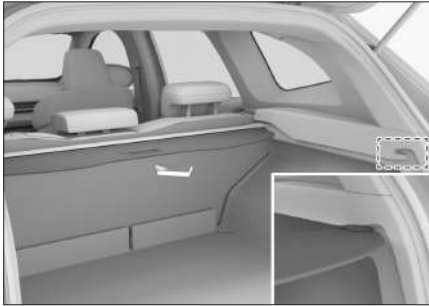

319D838AE123

Para el uso, tire la cortina y la cuelga en la ranura de fijación de los dos lados.

### ⚠ Advertencia

- › No coloque ningún objeto sobre la cortina de maletero. De lo contrario, puede dañar la cortina.
- › No le deje al niño arrastrarse sobre la cortina de maletero. De lo contrario, puede provocar daños a la cortina de maletero o lesiones al niño.

### Método de instalación y desmontaje

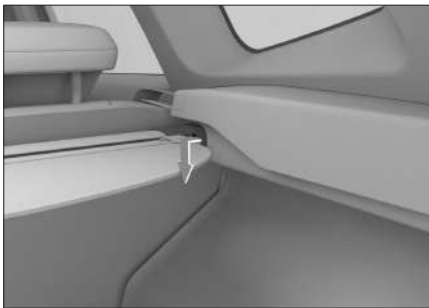

C3913491976E

Puede desmontar la cortina para obtener más espacio de almacenamiento.

Presione un extremo de la cortina para que se salga de la ranura de fijación.

### ⚠ Atención

Al desmontar la cortina de maletero, fíjese en no arañar o dañar las partes circundantes.

El método de instalación es reverso al de desmontaje.

### ⚠ Advertencia

Al montar la cortina de maletero, asegúrese de que esté montada firmemente. De lo contrario, puede provocar lesiones al personal en caso de frenada de emergencia o accidente.

### Método de colocación

1. Retire las cajas de almacenamiento de ambos lados de la zona de equipaje y retírelas.

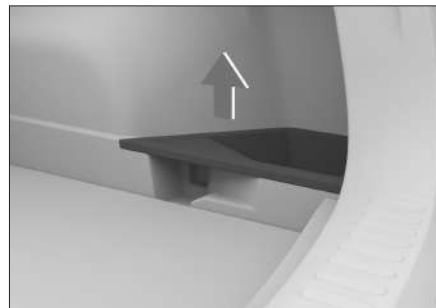

81F1FE5C60AA

2. Coloque la cortina de cubierta en ranura de fijación

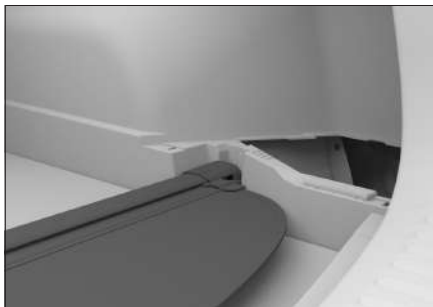

DB56BCFB02E9

### **i** Nota

La tapa de zona de equipajes se puede colocar en las dos capas superior e inferior; en la capa superior, la tapa de zona de equipajes debe ser levantada, y luego colocar la cortina. En la capa interior, coloque la ranura de fijación como se muestra

3. Alinee el orificio de hebilla, presione hacia abajo para instalar bien la caja de almacenamiento.



FDA40E9860D5

## La cubierta del maletero

### Posición I

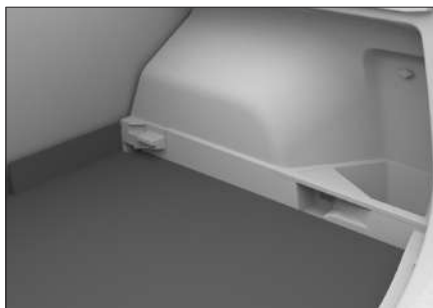

8C51A0CD4420

Quando la tapa de zona de equipajes está en el inferior, que puede aumentar espacio de la zona de equipajes.

### Posición II

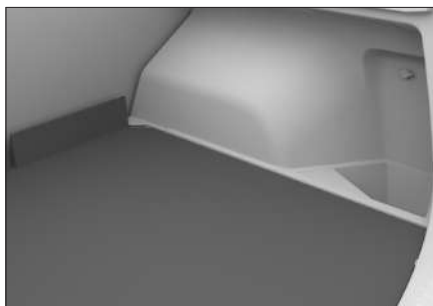

E7AF3E20D521

Quando la tapa de zona de equipajes está en el superior, pueden conectar a un espacio plano después de que se pliegue los respaldos de asientos traseros.

1

Operación

## Toma de corriente

### Toma de corriente USB

Ubicado en el hueco al derecho de la consola auxiliar



8D250F9C0BFD

En modo ON del interruptor de encendido, simplemente abra la tapa cuando esté en uso.

Esta fuente de alimentación puede cargar el teléfono móvil, la tableta y otros dispositivos eléctricos.

#### **i** Nota

Dependiendo de la configuración del vehículo, esta toma de corriente se puede instalar en el hueco izquierdo de la consola auxiliar, prevalece la ubicación específica del coche real.

Ubicado en el inferior del difusor trasero

de aire acondicionado.



806BDDAC2047

En modo ON del interruptor de encendido, simplemente abra la tapa cuando esté en uso.

Esta fuente de alimentación puede cargar el teléfono móvil, la tableta y otros dispositivos eléctricos.

### Fuente de alimentación en reserva

Ubicado en el hueco al derecho de la consola auxiliar



0E60AF45F0BE

En modo ON del interruptor de encendido, simplemente abra la tapa cuando esté en uso.

Esta fuente de alimentación puede suministrar 12 V de C.C. a dispositivos con una potencia nominal igual o inferior a 120 W (10 A).

Ubicado en la placa decorativa de la zona

de equipajes

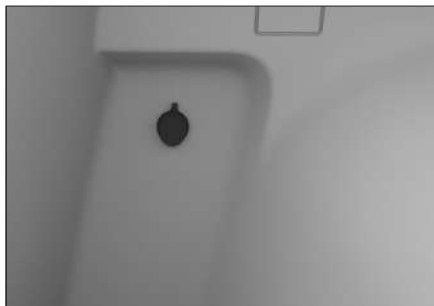

8CD758994B47

En modo ON del interruptor de encendido, simplemente abra la tapa cuando esté en uso.

Esta fuente de alimentación puede suministrar 12 V de C.C. a dispositivos con una potencia nominal igual o inferior a 120 W (10 A).

#### Alimentación del registrador de datos de viaje



73D3F11BEA63

Ubicado cerca del espejo retrovisor interior.

Se puede utilizar esta fuente de alimentación cuando el interruptor de encendido está en modo ON.

#### **i** Nota

Debido a las diferentes configuraciones

del vehículo, el puerto de alimentación del registrador de datos de viaje puede instalarse en el lado derecho del espejo retrovisor. Por favor use el registrador de datos según lo físico.

Esta fuente de alimentación puede suministrar una corriente continua de 5 V al registrador de datos de viaje cuya potencia nominal es igual o inferior a 10 W.

#### **!** Advertencia

Para conducir con seguridad, al instalar el registrador de datos de viaje, preste atención al cableado que no debe obstaculizar la visión para evitar peligros.

#### **!** Advertencia

Los gases inflamables y dispositivos que desprenden calor deben estar alejados de la toma de corriente.

#### **!** Atención

- › Se prohíbe la entrada de líquidos como las bebidas u otros objetos extraños en la toma de corriente; de lo contrario, se producirán fácilmente cortocircuitos u otras fallas. Si la toma de corriente está equipada con una cubierta protectora, se debe colocar la cubierta protectora cuando la toma de corriente no esté en servicio.
- › Si se utilizan accesorios cuya potencia supere a lo nominal, el fusible del vehículo puede quemarse.



# 1

## Operación

- › No conecte equipos de precisión, equipos inductivos potentes u otros equipos importantes a esta toma de corriente.
  - › No utilice esta fuente de alimentación en entornos húmedos y de alta temperatura.
  - › Es prohibido el uso en paralelo o en serie con cualquier otra fuente de alimentación.
  - › Si se encuentra alguna anomalía en su uso (temperatura anormalmente alta, humo, olor, etc.), por favor deje de usarla inmediatamente y acuda a servicio Great Wall para la inspección y reparación.
  - › Está prohibido modificar o reparar sin autorización este sistema de fuente de alimentación.
  - › Cuando realiza la conexión de los arneses de cableado externo, haga bien la impermeabilización y el sellado.
-

# 2

## Conducción

Criterios de conducción .....	89	Sistema de monitoreo de fatiga del conductor .....	137
Recomendaciones para conducir en condiciones severas .....	95	Sistema de control de cruceo .....	139
Recomendaciones para la conducción en el período de rodaje .....	101	Sistema de asistencia de cruceo .....	142
Botón de encendido .....	103	Sistemas inteligentes de asistencia a la conducción .....	150
Arranque y apagado del vehículo .....	104	Sistema de bajada lenta de la pendiente empinada .....	163
Freno de estacionamiento .....	106	Sistemas de asistencia a la conducción .....	165
Transmisión automática .....	109	Sistema de control de emisiones .....	168
Modos de conducción .....	114	Sistema de visualización frontal .....	171
Modo de dirección asistida .....	115	Tablero virtual .....	173
Sistema de arranque y parada inteligente .....	116	Luces indicadoras de los instrumentos .....	180
Sistema de control todo terreno .....	119	Tonos de advertencia .....	189
Sistema de aparcamiento asistido .....	121		
Sistema de monitoreo de presión de neumáticos .....	135		

Sistema de administración de  
energía ..... 190

## Equipamiento del vehículo

Favor tenga en cuenta que este manual incluye todos los equipamientos estándar, equipamientos por país y equipamientos especiales de esta serie de modelos. Por tanto, es posible que algunos de los equipamientos o funciones descritos en este manual no estén instalados en su vehículo, o bien solo estén disponibles en ciertos mercados. Para obtener información precisa sobre el equipamiento, favor lea la documentación de venta correspondiente o bien consulte con el concesionario donde ha adquirido el vehículo.

## Antes de conducir

### Eliminación de materias extrañas

Elimine nieve, hojas y otros objetos en la carrocería antes de la marcha.

### Inspección del vehículo

Revise los neumáticos, el aceite, las luces, la apariencia de la carrocería y otros rubros de inspección diaria antes de conducir para garantizar una conducción segura y agradable.

Si le parece que su vehículo necesita reparaciones, por favor contacte con servicio Great Wall oportunamente.

### Revise el estado de las puertas y del capó

Antes de conducir, asegúrese de que todas las puertas estén cerradas. Si las puertas no están cerradas apropiadamente, pueden abrirse repentinamente durante la conducción, provocando accidentes.

Antes de conducir, si haya abierto el capó del motor, debe confirmar si el capó se encuentra bien cerrado. Si el capó no está bien cerrado, éste puede abrirse de repente durante la conducción, causando accidentes.

### Colocación de objetos en el vehículo

#### En el tablero

Está prohibido colocar objetos en el tablero, si coloca artículos en el tablero de instrumentos, no sólo obstaculizarán el campo de visión del conductor, sino que también afectarán la partida y la conducción segura, dando lugar a accidentes.

#### Área de los pies del conductor

Está prohibido colocar cualquier objeto en el área de los pies del conductor. Los objetos colocados en el área de los pies del conductor pueden quedar fácilmente bajo los pedales, lo que puede provocar que el conductor pierda el control del vehículo, causando accidentes.

Si usted necesita colocar alfombrillas, utilice las adecuadas para el piso del vehículo; la forma inadecuada de las alfombrillas, su colocación inadecuada o su colocación en dos capas pueden afectar la operación de pisar los pedales, lo que puede dar lugar a que no se pueda arrancar el vehículo, sea difícil o imposible cambiar de marcha u algún otro accidente.

#### Debajo del asiento

Está prohibido colocar cualquier objeto debajo del asiento. Los objetos colocados

debajo del asiento pueden afectar el ajuste de la posición del asiento o imposibilitar el bloqueo del asiento, lo que puede provocar fácilmente accidentes.

### **Respaldo del asiento**

Por favor, no coloque cojines u otros objetos entre el respaldo del asiento y la espalda del conductor. De lo contrario, no solo se afectará la correcta posición del conductor, sino que también en caso de una colisión, el cinturón de seguridad y el reposacabezas no podrán jugar completamente el desempeño de seguridad, e incluso se causarán lesiones mayores que ponen en peligro la vida.

### **En el vidrio de la ventana**

Está prohibido pegar accesorios, tales como las ventosas, en el vidrio de la ventana.

Debido a que las ventosas funcionan como lente, pueden provocar fácilmente incendios en el vehículo.

## **Mientras conduce**

### **Está prohibido el exceso de velocidad**

El vehículo no debe exceder la velocidad indicada en las señales de limitación de velocidad y marcas viales.

### **Está prohibido sobrecargar el vehículo**

Sobrecargar el vehículo mientras conduce es muy peligroso.

Durante la conducción el número de pasajeros ni el peso de cargas no deben exceder el límite nominal, y el vehículo no debe llevar a nadie en el maletero.

### **Está prohibido conducir ebrio**

Conducir ebrio es muy peligroso, una pequeña cantidad de alcohol también puede afectar el juicio, la visión y la atención del conductor, lo que puede provocar un grave accidente.

### **Está prohibido usar el móvil**

Cuando recibe una llamada, es fácil que se centre en el teléfono, lo que puede provocar un accidente.

Si el conductor ha de usar el móvil, primero tendrá que estacionar el vehículo en un lugar seguro.

### **Está prohibido conducir cansado**

Conducir cansado es muy peligroso, porque el juicio del conductor, su visión y atención disminuirán dramáticamente, lo que podrá causar un accidente serio.

### **Se prohíbe apagar el vehículo**

Si apaga el vehículo durante la conducción, la asistencia a la frenada y la dirección asistida no estarán disponibles, lo que llevará a una disminución del rendimiento de frenado, y causará fácilmente un accidente.

### **Está prohibido mantener durante mucho tiempo el volante girado hasta el tope**

Si mantiene el volante girado hasta el tope durante demasiado tiempo, puede producir la reducción del rendimiento del sistema de dirección asistida, y en casos graves, puede dañar el sistema.

### **Aplicación de los frenos**

Está prohibido pisar el pedal de freno o aplicar el freno de estacionamiento de forma continuada durante la conducción. De lo contrario, es fácil que cause un desgaste prematuro de las pastillas de freno, o el recalentamiento de los frenos, afectando el rendimiento de frenado, lo que provoca fácilmente un accidente.

### **Sonido de advertencia del freno**

En los frenos de disco, las pastillas de freno emiten un sonido de advertencia cuando están desgastadas y necesitan ser reemplazadas.

No siga conduciendo si al frenar escucha un sonido chirriante. De lo contrario, los discos de freno sufrirán un grave desgaste, y se dañarán los elementos de frenado y se afectará el rendimiento de frenado, lo que producirá un accidente.

### **Reventón del neumático**

Está prohibido seguir conduciendo con un neumático desinflado. Continuar conduciendo con el neumático desinflado es muy peligroso, y fácilmente puede causar un accidente. Además, se dañarán los neumáticos, las ruedas, la suspensión y la carrocería, por favor, sustituya el neumático inmediatamente.

En los siguientes casos, tendrá que confirmar si existe un reventón del neumático o si ha sufrido una rotura.

- › Sacudida del volante.
- › Vibración anormal del vehículo.

- › Inclínación anormal del vehículo.

Cuando estalla o se desinfla una rueda mientras conduce, tome con firmeza el volante y presione suavemente el pedal del freno para desacelerar. Si se frena de emergencia o gira con brusquedad el volante, puede perder fácilmente el control del vehículo.

### **La parte inferior de la carrocería, los neumáticos y las ruedas se verán fuertemente golpeados.**

Cuando la parte inferior de la carrocería, los neumáticos y las ruedas sean sometidos a un fuerte impacto, deténgase de inmediato, trasládese a un lugar seguro y examine la situación. Verifique si hay fugas de líquido de frenos y de combustible, y si hay daños o deformaciones en las piezas de la suspensión, los neumáticos, las ruedas y los componentes del sistema de transmisión. Si continúa conduciendo con fugas o daños encontrados, es probable que cause un accidente.

### **Conducción cuesta abajo**

#### **Por favor use el freno auxiliar del motor**

Si continúa pisando el pedal de freno cuando va cuesta abajo, es fácil que se reduzca el rendimiento de frenado a causa del sobrecalentamiento del freno, y resulte en un accidente.

#### **Se prohíbe apagar el vehículo o deslizar en marcha neutra**

Si apaga el vehículo en cuesta abajo, el sistema de asistencia a la frenada y el sistema de dirección asistida no funcionarán,

lo que llevará a una disminución de la eficacia del frenado, y la dirección se volverá difícil, lo que podrá causar un accidente.

### **Conducir en vías con desniveles**

Al conducir a lo largo del arcén o en vías con desniveles, por favor asegúrese de que los neumáticos no queden deformados por el estrujón del arcén u otros obstáculos.

Cuando el vehículo ha de pasar por el arcén, los reductores de velocidad u otros obstáculos similares, debe conducir a velocidad reducida en sentido vertical a los obstáculos en la medida de lo posible. De lo contrario, puede causar daños en los neumáticos (especialmente el flanco del neumático).

En las siguientes situaciones, el parachoques está en riesgo de dañarse, por favor desacelere y conduzca con cautela.

- › En las entradas o salidas de los estacionamientos, entre y otros tramos con escalones.
- › En las curvas cerradas de los estacionamientos de varios pisos, entre otros tramos escarpados.
- › En tramos de vía con pavimento hundido, o con rodadas.
- › En carreteras con baches.
- › Cuando se conduce desde una vía plana a una rampa o, cuando se conduce desde una rampa a una vía plana.
- › Al estacionar en una carretera con reductores de velocidad o a lo largo del

arcén.

### **Conducción por carreteras mojadas, nevadas, heladas, entre otras resbaladizas**

Cuando se frena, se acelera y se lucha con el volante en una emergencia sobre pavimento resbaladizo, los neumáticos se deslizarán lateralmente con facilidad, haciendo que se pierda el control del vehículo, lo que podrá provocar un accidente.

Los cambios significativos en la velocidad del motor al aumentar o disminuir de marcha, hacen que el vehículo se deslice lateralmente con facilidad, lo que podrá provocar un accidente.

En el tiempo frío, el hielo se podrá acumular fácilmente en la superficie de los puentes y en las áreas sombreadas, por lo que debe conducir despacio.

### **Conducción en carreteras con agua acumulada**

Tenga cuidado al conducir en carreteras con agua acumulada.

La conducción en carreteras con agua acumulada puede conducir fácilmente a la parada del motor y el cortocircuito de los elementos eléctricos, y producir daños en el motor, provocando graves accidentes del vehículo.

La pastillas de freno quedarán mojadas al conducir por calzadas con agua acumulada, lo que debilita el rendimiento de frenado, y causa fácilmente un accidente. Pise el pedal del freno suave y repetidamente con el fin de calentar y secar los frenos,

hasta que tenga la certeza de que regresan a su estado normal.

## Precauciones al viajar en el vehículo

### **Está prohibido desplazarse dentro del vehículo.**

Al viajar en el vehículo, está prohibido abandonar el asiento y desplazarse en el vehículo. De otra manera, una frenada de emergencia puede provocar colisiones en su cuerpo, cabeza y otras partes vulnerables del cuerpo, lo que puede provocar lesiones graves.

### **Está prohibido sacar las manos, la cabeza u otras partes del cuerpo por la ventana o por el techo corredizo**

Si las manos, la cabeza u otras partes del cuerpo se encuentran fuera del vehículo durante una frenada de emergencia o cuando se cierra la ventana, pueden golpearse fácilmente contra el marco de la ventana, dando lugar a lesiones graves o incluso la muerte.

### **Está prohibido sentar a los niños sobre el regazo**

Al viajar en el vehículo, aunque usted está usando el cinturón de seguridad, no sostenga a un bebé o niño en sus manos o brazos, y no ponga cualquier parte del cinturón de seguridad alrededor del bebé o del niño, de lo contrario, el bebé o el niño podría sufrir lesiones graves o mortales en una colisión o una frenada de emergencia.

### **Está prohibido que los niños operen las puertas, ventanas o techo corredizo**

Si los niños operan las puertas, ventanas o techo corredizo, podrían aplastarse las manos, los brazos y el cuello, etc., lo que causaría lesiones graves.

Si un niño abre la puerta mientras el vehículo circula, es fácil que se caiga afuera, causando lesiones graves o incluso la muerte.

Por favor use el seguro para niños y el interruptor de bloqueo de la ventana para prevenir accidentes causados por la operación errónea del niño.

## Estacionando

### **Prohibido estacionar el vehículo cerca de materiales inflamables**

No conduzca ni estacione en superficies con mucha hierba, pedazos de papel u otros materiales inflamables. Estar cerca de materiales combustibles puede ser peligroso debido al calor del tubo de escape.

Mantenga una distancia al estacionar cuando la parte trasera del vehículo quede cerca de madera, contrachapado, etc., si la distancia es demasiado corta puede provocar fácilmente un incendio.

### **No mantenga funcionando el motor durante mucho rato**

En un estacionamiento y otros sitios mal ventilados, el funcionamiento del motor por un largo tiempo, hará que los gases de combustión se junten, produciendo envenenamiento por monóxido de carbono (CO), lo que puede causar serias lesiones



e incluso la muerte.

Si deja funcionando el motor durante mucho tiempo con el vehículo parado, el tubo de escape o el motor se sobrecalientan con facilidad, lo que podrá causar un incendio en el vehículo.

## Conducción económica

### Conducción previsor

Mantenga una distancia adecuada con el vehículo que circula por delante a fin de evitar aceleraciones y frenadas innecesarias. Una velocidad estable puede reducir el consumo de combustible.

### Reduzca el uso del ralentí

Si es necesario detener el vehículo durante bastante tiempo en un cruce con semáforo, en un paso a nivel o debido a un atasco, entonces deberá apagar el vehículo para reducir el consumo innecesario de combustible.

### Evite cargas innecesarias

El consumo de combustible puede aumentar al conducir un vehículo cargado o sobrecargado. Antes de conducir, saque del vehículo aquellos objetos que no sean necesarios.

### Mantenimiento periódico

Realice el mantenimiento a su vehículo de forma periódica, con lo cual asegurará una vida útil bastante larga del vehículo así como la mejor economía de conducción.

### Apague los componentes eléctricos que no necesiten de momento

Los componentes eléctricos, tales como el aire acondicionado, el dispositivo de calefacción del asiento y de la luna trasera, etc., requieren mucha energía y consumen combustible, por lo tanto apáguelos si no necesita usarlos.

### Cierre las ventanas y el techo corredizo del vehículo

Al abrir las ventanas o el techo corredizo aumentará la resistencia con el viento, con lo que aumentará el consumo de energía y de combustible, por lo tanto ciérrelos cuando no los necesite abiertos.

### Rodar por inercia sin bajar en neutro

Al aproximarse a un semáforo en rojo o al bajar por una pendiente bastante prolongada, debe soltar el pedal del acelerador, dejando que el vehículo ruede por inercia sin bajar en neutro.

# Recomendaciones para conducir en condiciones severas

## Equipamiento del vehículo

Favor tenga en cuenta que este manual incluye todos los equipamientos estándar, equipamientos por país y equipamientos especiales de esta serie de modelos. Por tanto, es posible que algunos de los equipamientos o funciones descritos en este manual no estén instalados en su vehículo, o bien solo estén disponibles en ciertos mercados. Para obtener información precisa sobre el equipamiento, favor lea la documentación de venta correspondiente o bien consulte con el concesionario donde ha adquirido el vehículo.

## Conducción en la niebla

### Encienda las luces antiniebla

Debe encender las luces antiniebla al conducir en la niebla.

### Toque la bocina para alertar a los peatones y los otros vehículos.

Cuando escuche el sonido de la bocina de otro vehículo, debería responder inmediatamente, para indicar la posición de su vehículo.

### Reduzca la velocidad y proceda con cuidado.

Cuando conduzca en niebla, debe conducir a baja velocidad, manteniendo una distancia adecuada y segura respecto al vehículo de adelante.

### No limpie la niebla del vidrio mientras conduce.

Debido a la gran diferencia de temperatura entre el interior y el exterior de la

cabina, la superficie interior del parabrisas siempre se empañará, lo que afecta la línea de visión del conductor. En este caso, use la función de deshielo del aire acondicionado o abra un poco la ventana, esto nivela la temperatura interior y exterior con lo cual se evita que se condense la humedad en el interior del parabrisas.

Si usted quiere frotar el parabrisas para desempañarlo, por favor detenga el vehículo y luego límpielo, no intente hacerlo mientras conduce.

## Conducción en la lluvia

### Favor conduzca con cuidado sobre pavimento resbaladizo.

Cuando se conduce en la lluvia, muy a menudo hay mala visibilidad, el parabrisas se empaña, la carretera se pone resbaladiza, etc., favor conduzca con cuidado.

Al frenar de emergencia, acelerar o realizar cambios de dirección bruscos en vías resbaladizas, los neumáticos patinan con facilidad y se dificulta el control del vehículo, lo que puede causar fácilmente un accidente.

Al conducir bajo la lluvia, es fácil que se forme una película de agua entre el neumático y la superficie de la tierra, esto puede conllevar a que el neumático pierda agarre, por lo que la conducción debe ser más lenta.

### Advertencia

Trate de evitar conducir bajo fuertes lluvias o trombas.

## Vadeo

### Precauciones durante el vadeo

- › Antes de hacer vadeo, confirme la profundidad del agua acumulada en el camino, y en caso de gran acumulación o profundidad desconocida, el vehículo debe rodear, y no debe pasar forzada-mente
- › Analice las condiciones del camino, y no conduzca el vehículo por zonas desconocidas, donde es posible que existan obstáculos ocultos, tales como las zanjas, los pozos de inspección, etc.
- › Al vadear, mantenga una velocidad baja (la velocidad no debe exceder a 10 km/h) y no estacione el vehículo ni cambie la posición de marcha de la palanca de cambio.
- › Al atravesar un cruce, evite que las ondas de agua empujadas por el vehículo en frente sobrepasan la rejilla frontal.
- › En caso de apagado accidental durante el vadeo, no intente arrancar de nuevo el vehículo, de lo contrario, causa daños graves al vehículo. Por favor, póngase en contacto con un remolque cuanto antes para remolcar el vehículo a un lugar seco.

### Inspección y mantenimiento después del vadeo

Una vez que el vehículo haya pasado por el agua con seguridad, haga lo siguiente:

- › Pise ligeramente el pedal de freno varias veces sucesivas y revise si todas las

funciones de frenado están en buenas condiciones.

- › Revise la bocina.
- › Revise toda la iluminación del vehículo.
- › Acuda a servicio Great Wall tan pronto como sea posible para una inspección de rutina. El agua puede entrar en las partes del sistema de transmisión y diluir la grasa lubricante durante el vadeo, lo que puede causar averías del sistema.

### ⚠ Atención

- › El vadeo sólo es aplicable para emergencia, y no puede ser parte de la conducción regular.
- › El vadeo puede dañar el motor y los componentes eléctricos.

## Conducción durante la temporada caliente

La alta temperatura durante la temporada caliente no es propicia para el funcionamiento normal del vehículo y la salud del conductor. Para garantizar la seguridad en el tráfico, el conductor debe tener en cuenta lo siguiente:

### Evitar el sobrecalentamiento del motor

La alta temperatura durante la temporada caliente puede recalentar el motor. Por ende, debe hacer revisiones y mantenimientos minuciosos del sistema de refrigeración del motor y quitar oportunamente los objetos extraños incrustados en el núcleo del radiador.

### Prevenga pinchazos

La presión de los neumáticos del vehículo se incrementará conforme la temperatura aumenta. La temperatura es alta durante la temporada caliente, lo que hace aún más propensos los neumáticos a sufrir un pinchazo.

Si se estalla un neumático del vehículo, debe sujetar firmemente el volante, pisar lentamente el pedal de freno, y evitar frenadas intempestivas o luchar con el volante. En caso contrario, puede perder fácilmente el control.

### Prevenga los golpes de calor

El sol es fuerte y la temperatura es alta durante la temporada caliente, por lo que hay más propensión a la insolación. Debe mantenerse la cabina bien ventilada, y está prohibido conducir con fatiga.

### ⚠ Advertencia

Está prohibido cerrarle al niño no atendido en el vehículo.

- › Si le deja al niño solo en el vehículo durante la temporada caliente, es fácil que sufra insolación o deshidratación, lo que provoca lesiones e incluso la muerte del personal.
- › Si le deja al niño solo en el vehículo, y por si acaso éste juega con fósforo, mechero, encendedor de cigarrillos, entre otros, es fácil producirse un incendio del vehículo.

### ⚠ Atención

Está prohibido dejar en el vehículo el mechero, el bote pulverizador, la lata de bebidas carbonatadas, las gafas, etc.

- › Como la temperatura dentro del vehículo es muy alta, si los gases escapan del mechero o del bote pulverizador o se rompe la lata, es fácil producirse un incendio del vehículo.
- › Si se rompe la lata de bebidas carbonatadas, cuando la bebida entra en contacto con los componentes eléctricos, es fácil provocarse el fenómeno de cortocircuito.
- › Como la temperatura dentro del vehículo es muy alta, es fácil deformarse los lentes de resina o las gafas, produciendo grietas.

## Conducción durante la temporada fría

### Neumáticos de invierno

Cuando la temperatura es baja durante la temporada fría, debido a las características especiales de los neumáticos estándar (el ancho, la composición del caucho, el dibujo de la banda de rodamiento, etc.), la elasticidad de los neumáticos disminuye, lo que a su vez debilita la tracción y la fuerza de frenado, y viene junto el problema del aumento del ruido de los neumáticos, e incluso conduce a las grietas y el desgaste anormal de los neumáticos estándar, entre otros daños permanentes, en caso grave. Se recomienda utilizar los

neumáticos de invierno durante la temporada fría con temperatura menos de 7°C. Los neumáticos de invierno puede mejorar mucho la estabilidad del manejo del vehículo, y también puede mejorar la respuesta de frenado del vehículo y acortar la distancia de frenado.

### Nota

Aunque los neumáticos para todo tiempo con la marca M+S tienen un rendimiento relativamente bueno en la temporada fría, pero por lo general todavía no pueden alcanzar el rendimiento de los neumáticos de invierno. En caso de conducir sobre hielo, nieve o carreteras congeladas, todavía es necesario cambiar por los neumáticos de invierno.

### Advertencia

Aunque los neumáticos de invierno pueden mejorarle al vehículo su rendimiento de conducción en invierno, pero nunca se arriesgue a conducir, ¡todavía debe tener cautela!

- › Asegúrese de ajustar la velocidad del vehículo y la manera de conducir de acuerdo con la visibilidad, las condiciones de tiempo y las condiciones de carretera y de tráfico.
- › Para conducir, nunca exceda los límites de velocidad y de nivel de carga indicados en los neumáticos de invierno montados

### Atención

Cuando los neumáticos de invierno tienen un desgaste grave del dibujo, pierden en gran medida su aplicabilidad durante la temporada fría. Cuando los neumáticos de invierno están envejecidos, aunque el desgaste del dibujo no sea evidente, todavía pierden en gran medida su aplicabilidad con durante la temporada fría. Consulte con el concesionario para las normas específicas para el cambio de los neumáticos de invierno.

### **Indicaciones para el uso de los neumáticos de invierno:**

- › Debe observar las normas relacionadas del país donde usted está.
- › Debe instalar a la vez los neumáticos de invierno para las cuatro ruedas.
- › Debe emplear neumáticos de invierno del mismo tamaño que los neumáticos estándar.
- › Debe emplear neumáticos de invierno del mismo modelo, tamaño (perímetro de rodadura) y dibujo.
- › Los neumáticos de invierno sólo pueden utilizarse en la temporada fría.
- › Asegúrese de cumplir con los diferentes requisitos de límite máximo permitidos por los neumáticos de invierno (tales como la velocidad, la carga máxima, etc.). De lo contrario, puede dañar los neumáticos y provocar accidentes de tráfico.
- › No debe invertir la dirección de rotación de los neumáticos.

### Cadenas para nieve

El uso de cadenas para nieve dependerá de las normas en vigor de cada país o región; deberán seguirse siempre las leyes locales para montar las cadenas para nieve.

Las cadenas para nieve solo se pueden montar en las ruedas motrices. No monte en una sola rueda. Para montarlas siga las instrucciones proporcionadas por el fabricante de las cadenas para nieve, y asegúrese de que queden bien sujetas.

#### ⚠ Atención

Siga las siguientes precauciones al montar las cadenas para nieve:

- › Si monta unas cadenas para nieve de tamaño no adecuado o las monta de forma incorrecta, podrá dañar el circuito de freno, la suspensión, la carrocería, los neumáticos, etc., por lo que debe elegir unas cadenas para nieve adecuadas y asegurarse de montarlas correctamente.
- › Deberá montar las cadenas para nieve con el vehículo estacionado en una superficie plana alejada del tráfico, y deberá encender las luces de emergencia y colocar detrás del vehículo un triángulo de emergencia.
- › Para montar las cadenas antideslizantes de las ruedas, conmute el interruptor de alimentación al modo LOCK y aplique el freno de estacionamiento.
- › No se deben montar las cadenas para nieve sobre la rueda de repuesto o

sobre una rueda de pequeñas dimensiones.

- › No se deben montar las cadenas de nieve cuando la presión del neumático es insuficiente.
- › Debe tener cuidado de no dañar las llantas de aleación de aluminio al montar las cadenas para nieve.

#### ⚠ Advertencia

Siga las siguientes precauciones al conducir un vehículo con cadenas para nieve montadas:

- › Cuando tenga cadenas para nieve montadas, el vehículo no podrá, bajo ninguna circunstancia, circular a más de 40 km/h o a velocidad mayor que la máxima indicada por el fabricante de las cadenas para nieve, prevaleciendo la velocidad que sea más baja en ambos casos.
- › Tras montar las cadenas para nieve y circular entre 0,5 y 1,0 km, deberá comprobar si las cadenas para nieve están montadas correctamente, para mayor seguridad. Si las cadenas para nieve están flojas, deberá apretarlas o montarlas de nuevo.
- › Es posible que el control del vehículo se vea afectado tras montar las cadenas para nieve, por lo que deberá evitar en lo posible maniobras tales como aceleraciones súbitas, giros bruscos o frenadas de emergencia, de lo contrario, puede provocar un accidente.

- › Si al conducir oye cómo las cadenas para nieve golpean la carrocería o el chasis, entonces deberá detener el vehículo y realizar la inspección lo antes posible y apretarlas de nuevo. Si aun así sigue haciendo ruido, entonces reduzca la velocidad hasta que deje de hacerlo.
- › Evite circular por calzadas desiguales o con baches.
- › Deberá reducir sustancialmente la velocidad antes de tomar una curva, a fin de asegurar el control del vehículo.
- › Se deben retirar lo antes posible las cadenas para nieve al circular sobre una calzada sin nieve acumulada, ya que no solo afectará la capacidad de conducción, sino que podrá dañar gravemente los neumáticos.

### Advertencia

Apague el sistema de potencia al estacionar en una vía nevada.

- › En caso de un arranque, si el motor está funcionando en una zona nevada, la nieve puede tapan el escape del vehículo fácilmente, lo que resulta en envenenamiento por monóxido de carbono (CO), que es causal de lesiones graves o incluso la muerte.
- › Cuando sienta el escape en el vehículo, puede tomar las siguientes medidas:  
Desplazar el vehículo en un lugar ventilado y abrir todas las puertas;  
Establecer el modo del aire acondicionado como modo de circulación exterior,

seleccionar el volumen de aire máximo, a fin de introducir el aire fresco exterior al vehículo.

---

# Recomendaciones para la conducción en el período de rodaje

## Equipamiento del vehículo

Favor tenga en cuenta que este manual incluye todos los equipamientos estándar, equipamientos por país y equipamientos especiales de esta serie de modelos. Por tanto, es posible que algunos de los equipamientos o funciones descritos en este manual no estén instalados en su vehículo, o bien solo estén disponibles en ciertos mercados. Para obtener información precisa sobre el equipamiento, favor lea la documentación de venta correspondiente o bien consulte con el concesionario donde ha adquirido el vehículo.

## Neumáticos

Tenga cuidado cuando use los neumáticos nuevos para los primeros 500km.

Al inicio del uso de los nuevos neumáticos, no cuentan con la capacidad de adhesión óptima, por lo que deben rotarse primero.

## Pastillas de freno

Las nuevas pastillas de freno todavía no alcanzan el mejor efecto de frenado en los primeros 400 km de conducción.

Éstas deben tener un "rodaje" primero para poder lograr la mejor fricción. Sin embargo, puede aumentar la fuerza de frenado ya reducida pisando el pedal del freno con más fuerza.

Durante el periodo de rodaje, debe evitar abusar de los frenos. Por ejemplo, hacer frenadas de emergencia, especialmente a alta velocidad, o bien cuando viaja por

carreteras en pendiente.

### ⚠ Atención

- › Las pastillas de freno y los discos de freno tendrán diferentes grados de desgaste, que depende en gran medida de las condiciones de uso y el modo de conducción.
- › Debido a la velocidad, fuerza de frenado y las condiciones ambientales (tales como la temperatura y la humedad), los frenos pueden emitir ruidos, lo que es una condición normal.

## Motor

A fin de alargar la vida útil del motor, el motor nuevo o el motor que ha tenido una reparación importante debe pasar por un proceso de rodaje mediante el cual se le aumenta la carga gradualmente desde cero antes de su uso normal. Se le recomienda observar las siguientes precauciones:

### En los primeros 300 km:

Evite la frenada de emergencia.

### En los primeros 1000 km:

- › Evite la conducción a alta velocidad.
- › No pise a fondo el pedal del acelerador, para evitar las revoluciones a alta velocidad del motor.
- › No conduzca a una velocidad constante durante mucho tiempo, y debe cambiar de velocidad y de marcha con frecuencia.



- › No conduzca en una marcha alta a baja velocidad, ni en una marcha baja a alta velocidad. Debe cambiar de marcha oportunamente según las condiciones de conducción.
- › No debe arrastrar el remolque ni remolcar cualquier otro vehículo.

**De 1000 km a 1500 km:**

Con la premisa de garantizar la seguridad, se puede aumentar la velocidad gradualmente.

**⚠ Atención**

Durante el período de rodaje, debe prestar atención a las condiciones de funcionamiento de todos los sistemas del motor, por ejemplo, para descubrir fallas o anomalías, que deben haberse eliminado antes de seguir el rodaje.

---

## Equipamiento del vehículo

Favor tenga en cuenta que este manual incluye todos los equipamientos estándar, equipamientos por país y equipamientos especiales de esta serie de modelos. Por tanto, es posible que algunos de los equipamientos o funciones descritos en este manual no estén instalados en su vehículo, o bien solo estén disponibles en ciertos mercados. Para obtener información precisa sobre el equipamiento, favor lea la documentación de venta correspondiente o bien consulte con el concesionario donde ha adquirido el vehículo.

## De tipo botón

### Cambio de modo

Con la llave inteligente, pulse directamente la chapa de contacto para cambiar su modo.



78FD4CF65127

Se- cuen- cia	Modo	Uso
1	LOCK	Los elementos eléctricos no están en funcionamiento.

Se- cuen- cia	Modo	Uso
2	ON	Se pueden usar todos los elementos eléctricos.

### **i** Nota

Quando lleva con la llave inteligente, pise el pedal del freno, coloque la palanca de cambios en la marcha P, presione el interruptor de encendido independientemente del modo del interruptor de encendido, y podrá arrancar el vehículo.

### **⚠** Atención

- › No se debe colocar la llave inteligente sobre el tablero, sobre el piso, sobre el panel de instrumentos, en el compartimiento de almacenamiento o en el área de equipaje. De lo contrario, es posible que no se puede cambiar el modo de la chapa de contacto.
- › No debe mantener el interruptor de encendido durante mucho tiempo en modo ON con el motor apagado, a fin de evitar la tensión insuficiente de batería.
- › Al dejar el vehículo, cambie el interruptor de encendido al modo LOCK y lleve consigo la llave.

# Arranque y apagado del vehículo

2

Conducción

## Equipamiento del vehículo

Favor tenga en cuenta que este manual incluye todos los equipamientos estándar, equipamientos por país y equipamientos especiales de esta serie de modelos. Por tanto, es posible que algunos de los equipamientos o funciones descritos en este manual no estén instalados en su vehículo, o bien solo estén disponibles en ciertos mercados. Para obtener información precisa sobre el equipamiento, favor lea la documentación de venta correspondiente o bien consulte con el concesionario donde ha adquirido el vehículo.

## Arranque del vehículo

### Arranque normal

1. Lleve consigo la llave inteligente.
2. Ajuste la posición del asiento para adoptar una postura de conducción correcta.
3. Compruebe que se haya accionado el freno de estacionamiento.
4. Confirme que la marcha está en la posición P.
5. Pise el pedal del freno.
6. Para arrancar el vehículo, basta con pulsar el interruptor de encendido.

## Arranque de emergencia

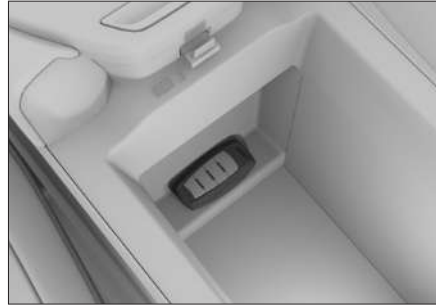

53C2EA1110D8

Cuando se indica "si la llave está en el vehículo" (por ejemplo: tensión insuficiente de la llave inteligente; los daños graves a la placa protectora de la puerta o al parachoques trasero, etc..) coloque la llave inteligente sobre la marca  en la caja de almacenamiento, el vehículo se puede arrancar a través de realizar la operación normal de arranque del vehículo. Si aún no se puede arrancar el vehículo, póngase en contacto con servio Great Wall de inmediato.

### ⚠ Advertencia

- › Asegúrese de haberse sentado en el asiento del conductor antes de arrancar el motor. De lo contrario, podrá provocar un accidente, lo que podrá resultar en lesiones graves e incluso la muerte.
- › Al arrancar el motor, no debe pisar el pedal del acelerador en ningún momento.
- › Cuando es necesario mover un poco el vehículo, también es necesario arrancar

el motor. De lo contrario, puede provocarse un accidente.

### **i** Nota

- › No deje que el motor frío funcione a una velocidad alta o bajo mucha carga.
- › Evite en la medida de lo posible tener el motor a ralentí durante un largo período de tiempo.
- › Si el motor presenta dificultades para arrancar o se para con frecuencia, póngase en contacto inmediatamente con servicio Great Wall para el auxilio.

## Apagado del vehículo

### Apagado normal

1. Cambie la palanca de cambios a la posición de P cuando el vehículo está detenido.
2. Presione el interruptor de encendido, cambie el interruptor de encendido al modo LOCK para apagar el vehículo.

### Apague el motor de emergencia

Durante la circulación del vehículo (la velocidad del vehículo es superior a 5 km/h), en caso de emergencia, por ejemplo, no poder detener el vehículo de la manera normal, se puede ejecutar una de las siguientes operaciones para apagar el motor de emergencia:

- › Pulse de manera prolongada el botón de encendido.
- › Pulse el interruptor de encendido 3 veces sucesivas dentro de 2 segundos.

### **!** Advertencia

- › Apagar el motor durante la circulación puede provocar una colisión o lesiones personales graves.
- › No apague el motor a la fuerza en casos que no sean de emergencia durante la circulación.

Una vez apagado el motor a la fuerza, se perderá la asistencia de potencia de los frenos y el volante, lo que resultará en un mayor esfuerzo al pisar el pedal del freno y un giro más pesado del volante. Por ello debe procurar reducir la velocidad antes de apagar el motor.

### **!** Advertencia

Cuando el motor acaba de pararse, no toque inmediatamente el motor, el tubo de escape, el radiador y otros componentes de alta temperatura, de lo contrario, sufrirá quemaduras.

### **i** Nota

Si el motor ha estado funcionando durante bastante tiempo a alta velocidad o con mucha carga, se recomienda dejarlo un rato al ralentí o bien circular por cierta distancia a baja velocidad antes de apagarlo.

# Freno de estacionamiento

## Equipamiento del vehículo

Favor tenga en cuenta que este manual incluye todos los equipamientos estándar, equipamientos por país y equipamientos especiales de esta serie de modelos. Por tanto, es posible que algunos de los equipamientos o funciones descritos en este manual no estén instalados en su vehículo, o bien solo estén disponibles en ciertos mercados. Para obtener información precisa sobre el equipamiento, favor lea la documentación de venta correspondiente o bien consulte con el concesionario donde ha adquirido el vehículo.

## Consejos de seguridad

### ⚠ Advertencia

- › Estacionar el vehículo en superficies con pendientes da lugar a accidentes fácilmente. Favor conduzca con seguridad y evite estacionar con riesgo.
- › Cuando la pendiente es demasiado grande, el sistema de freno de estacionamiento no podrá lograr un freno completo, en este caso debe pisar el pedal del freno para evitar el deslizamiento del vehículo.

## Freno de estacionamiento eléctrico

### Aplicación del freno de estacionamiento



00115AF07665

- › Cuando el vehículo está detenido, cambie el interruptor de encendido al modo LOCK, el freno de estacionamiento eléctrico (EPB) se activará automáticamente. En este punto, se encenderá la luz indicadora de frenado de estacionamiento (P) en el panel de instrumentos.
- › Si no es necesario aplicar el freno de estacionamiento, mantenga pulsado el interruptor del freno de estacionamiento eléctrico (EPB) mientras cambie el interruptor de encendido al modo LOCK.
- › Una vez detenido el vehículo, tire hacia arriba el interruptor EPB para aplicar el freno de estacionamiento. En este punto, se encenderá la luz indicadora de frenado de estacionamiento (P) en el panel de instrumentos.

### Frenada de emergencia

En caso de emergencia, tire hacia arriba el interruptor EPB y manténgalo, y podrá frenar el vehículo mediante el sistema EPB.

Al liberar el interruptor EPB o pisar el pedal de acelerador, podrá cancelar el frenado de emergencia.

### **⚠ Advertencia**

La función de frenada de emergencia del sistema EPB sólo está disponible en situaciones de emergencia (por ejemplo, cuando el pedal del freno no funciona de manera usual).

### **Liberación del freno de estacionamiento**



0CDC6BC10AE1

Con la chapa de contacto en modo ON, pise el pedal del freno y presione el interruptor EPB, y podrá liberar el freno de estacionamiento. En este punto, se apagará la luz indicadora de frenado de estacionamiento (Ⓢ) en el panel de instrumentos.

### **i Nota**

En caso del encendido de la luz de advertencia de frenado de estacionamiento (Ⓢ)

en el panel de instrumentos después de que la energía del vehículo se corte y luego se conecte de nuevo. En este momento, el sistema requiere el auto-aprendizaje. Primero, levante el interruptor EPB, luego presione el pedal de freno y presione el interruptor EPB para soltar el EPB normalmente.

### **Función del estacionamiento automático**



33F799BAA217

Cuando el vehículo está en una pendiente y se encuentra con una luz roja, o se detiene y se va, el estacionamiento automático (AVH) puede activar evitando que el conductor pise el pedal de freno durante mucho tiempo o aplique el freno de estacionamiento eléctrico con frecuencia. Haciendo que el conductor se sienta más cómodo y reduciendo el riesgo de que el vehículo deslice.

Cierre la puerta del conductor, abroche bien el cinturón de seguridad del conductor, y presione el interruptor AVH una vez encendido el vehículo, podrá activar o desactivar la función de estacionamiento automático.

**Método de uso**

1. Active la función de estacionamiento automático. En este punto, dicha función está en preparación, y la luz indicadora de estacionamiento automático (P) en el panel de instrumentos está mostrada en amarillo.
2. Pise el pedal del freno para que quede parado el vehículo, y éste aplicará automáticamente el freno de estacionamiento. En este punto, dicha función está en funcionamiento, y la luz indicadora de estacionamiento automático (P) en el panel de instrumentos está mostrada en verde.
3. Cuando la palanca de cambios está en la posición D, M o R, pise el pedal del acelerador, y el freno de estacionamiento se desactivará automáticamente.

Si lleva mucho tiempo sin pisar el pedal del acelerador, la función de estacionamiento automático se desactivará, y el vehículo se pondrá automáticamente a usar el freno de estacionamiento eléctrico para aplicar la frenada.

El vehículo sale forzosamente de la función de estacionamiento automático en caso de:

- › El cinturón de seguridad del conductor se afloja.
- › La puerta del conductor se abre.
- › Cambie el interruptor de encendido al modo LOCK.
- › Que el funcionamiento dure más de 3

minutos.

**⚠ Atención**

En casos de lavado automático, remolque, etc., desactive la función de estacionamiento automático favor.

**Función de partida automática**

En caso de aplicar el freno de estacionamiento, cuando el conductor abrocha bien el cinturón de seguridad y pisa el pedal del acelerador, después de que el sistema ha detectado la intención de partida del conductor, el freno de estacionamiento se liberará automáticamente.

Para evitar el deslizamiento hacia atrás del vehículo en cuesta, es necesaria una mayor tracción.

## Equipamiento del vehículo

Favor tenga en cuenta que este manual incluye todos los equipamientos estándar, equipamientos por país y equipamientos especiales de esta serie de modelos. Por tanto, es posible que algunos de los equipamientos o funciones descritos en este manual no estén instalados en su vehículo, o bien solo estén disponibles en ciertos mercados. Para obtener información precisa sobre el equipamiento, favor lea la documentación de venta correspondiente o bien consulte con el concesionario donde ha adquirido el vehículo.

## Selector de marcha electrónico

### Introducción a las posiciones de marcha

#### Estacionamiento (P)

La marcha P se sirve para ayudar el estacionamiento y el arranque del vehículo. En la posición P, la transmisión está mecánicamente bloqueada, lo que puede evitar que el vehículo se deslice.

#### Reversa (R)

La posición R está destinada para la reversa.

#### Neutro (N)

La posición N no aplica ninguna fuerza, el sistema de cambios está en un estado en el que no transmite fuerzas.

#### Advertencia

- › Al estacionar temporalmente con la

palanca de cambios en la posición N, asegúrese de accionar el freno de estacionamiento o pisar el pedal de freno.

De lo contrario, el vehículo puede deslizarse, lo que puede provocar un accidente.

- › No deje deslizarse al vehículo en la marcha N, de lo contrario existe el riesgo de un accidente.

#### Modo automático (D)

Para conducción normal, se recomienda usar la marcha D.

Cuando la palanca de cambios está en la posición D, la transmisión puede ajustarse automáticamente hasta la posición de marcha apropiada de acuerdo con la velocidad del vehículo y la aceleración requerida, a fin de lograr una economía óptima.

#### Modo manual (M)

Se recomienda utilizar la posición M al acelerar y adelantar a otros coches o conducir cuesta arriba y abajo.

Se recomienda emplear la marcha M al circular por calzadas bacheadas o cuestas, además de ir en una marcha bastante baja.

#### Método de cambio de marcha

Después de arrancar el vehículo, se pueden realizar las operaciones de cambio normales. Antes de la partida del vehículo, debe mantener pisando el pedal de freno, de lo contrario, el vehículo se moverá por



sí mismo con la marcha en la posición de conducción.

### ⚠ Advertencia

Para evitar daños al vehículo o accidentes, debe cambiar la marcha cuando el vehículo se haya detenido completamente.

### **i** Nota

- › Cuando la velocidad del vehículo es inferior a 2km/h, si abre la puerta del conductor y afloja el cinturón de seguridad del conductor, el vehículo se cambiará automáticamente a la marcha P.
- › Después de apagar el vehículo, el vehículo se cambiará automáticamente a la marcha P.

### **i** Nota

Confirme que tienes los engranajes correctos después de que se complete la operación de cambio.

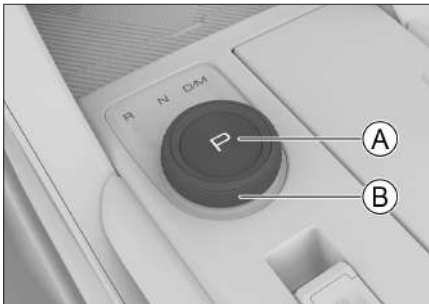

D937152A15CD

- Ⓐ Botón de estacionamiento
- Ⓑ Palanca de cambios

### Cambio a la marcha P

Cuando el vehículo está parado, presione el botón de estacionamiento.

### Cambio a la marcha D, R, N, M



07D2271EFCDF

La perilla de cambio se puede girar en sentido horario o antihorario para elegir diferentes marchas según sea necesario.

- › Sale de la marcha P, al cambiar de la marcha N a la marcha R o D, deberá pisar el pedal del freno y girar la perilla.
- › Después de enganchar a la marcha D, gire la perilla en el sentido de las agujas del reloj para cambiar a la marcha M; gírela otra vez en el sentido de las agujas del reloj para cambiar a la marcha D.

### **i** Nota

- › Cuando la marcha está en la posición P, pise el pedal de freno, y gire la perilla en sentido antihorario de forma continua para cambiar directamente a la marcha R.
- › Solamente la marcha está en la posición D, así se puede girar la perilla en el sentido de las agujas del reloj para cambiar a la marcha M,

- › La marcha seleccionada se mostrará en el panel de cambios y en el centro de información de instrumentos.

### ⚠ Advertencia

Si aparecen en el panel de instrumentos mensajes de aviso de falla relacionados con la transmisión, ésta podrá entrar en el modo de funcionamiento de emergencia. En este punto, no puede sino cambiar a una posición de marcha específica, o bien simplemente no puede cambiar de marcha, y además, el motor puede apagarse. Por favor estacione el vehículo tan pronto como sea posible en un lugar seguro, y póngase en contacto con servicio Great Wall.

### Método de cambio de marcha en modo manual (M)

#### **i** Nota

Bajo el modo manual, si régimen de giro del motor es demasiado alto o demasiado bajo, la transmisión se ajustará automáticamente a la marcha más adecuada para proteger el motor.

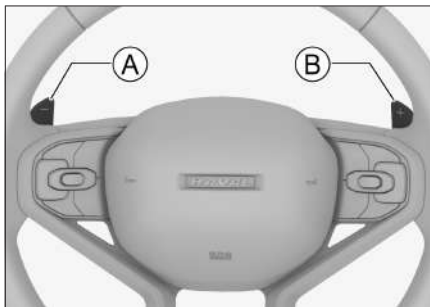

51E05537D80C

Ⓐ Leva para bajar de marcha

Ⓑ Leva para subir de marcha

Las levas de cambio permiten subir o bajar de marcha con ambas manos sin tener que retirarlas del volante.

Al conducir en modo manual (marcha M), podrá subir o bajar de marcha manualmente moviendo las levas de cambios situadas en el volante.

Al conducir en modo automático (marcha D), podrá activar el modo manual temporalmente moviendo las levas de cambios situadas en el volante. En este punto, podrá subir o bajar de marcha si vuelve a mover las levas de cambios situadas en el volante. Si la palanca de cambios no se vuelve a utilizar durante un período de tiempo, recuperará al modo automático.

### Desbloqueo de emergencia de marcha P del cambio

Cuando existe averías del vehículo de no poder arrancar el vehículo correctamente, la marcha P se puede cambiar de su posición a la marcha N mediante la siguiente operación de desbloqueo de emergencia.

1. Si el interruptor de encendido está en modo ON, compruebe que se haya accionado el freno de estacionamiento.
2. Pise el pedal del freno y el pedal del acelerador profundamente, mientras pulse leva para subir la marcha y leva para bajar la marcha, suéltelos después de mantener 5 segundos, y el vehículo entra en el modo de desbloqueo de emergencia de la marca P del

cambio.

3. Pise el pedal del freno mientras presiona el interruptor de encendido, y cuando escuche el ruido del arrancador, pise el pedal del freno de nuevo para cambiar la marcha P a la marcha N (cuando el cambiador y el centro de información del panel de instrumentos muestren la marcha N, lo indica que la marcha P del cambio se desbloquea con éxito).
4. Después de un desbloqueo exitoso, suelte el pedal del freno, libere el frenado de estacionamiento para mover el vehículo.

#### **i** Nota

- › Cuando la marcha está en una posición que no es P, si apaga el interruptor de encendido, se abre la puerta del conductor o se pulsa el botón de estacionamiento, la marcha se cambiará automáticamente a la parada P. Después de un desbloqueo exitoso de la marcha del cambio, tenga en cuenta que controla el estado del vehículo anterior para evitar que se cambie automáticamente a la marcha P, después de este caso, se requiere realizar nuevamente la operación de desbloqueo de emergencia de marcha P de cambio.
- › Una vez completado con éxito un procedimiento de desbloqueo de emergencia o apague la ignición, y el vehículo saldrá automáticamente del modo de

desbloqueo de emergencia de la marcha P del cambio.

#### **⚠** Atención

Para evitar que la batería pierda energía, dañando el motor u otros componentes, no utilice el procedimiento de desbloqueo de emergencia por turnos con frecuencia, se recomienda poner en contacto con servicio Great Wall para solucionarlo por personales profesionales.

#### Función marcha subida

Después de arrancar el vehículo, cambie la marca a la posición de conducción, libere el freno de estacionamiento y suelte el pedal de freno, en este momento, el vehículo puede marchar lentamente sin pisar el pedal de acelerador.

#### Arranque del vehículo

##### Partida normal

1. Abroche bien el cinturón de seguridad, y asegúrese de que el freno de estacionamiento esté aplicado.
2. Arranque el vehículo.
3. Pise el pedal del freno y seleccione la posición D (en casos donde se necesita una mayor salida de par de torsión, tales como al arrancar en una pendiente, se recomienda colocar la palanca de cambios en la posición M).
4. Suelte el pedal de freno, y luego pise suavemente el pedal del acelerador para acelerar el vehículo.

### **i** Nota

Durante el arranque del vehículo, la función de partida automática liberará automáticamente el freno de estacionamiento.

---

### Parada del vehículo

1. Después de soltar el pedal de acelerador, pise el pedal de freno.
2. Cuando el vehículo está detenido, seleccione posición P.
3. Aplique el frenado de estacionamiento, cambie el interruptor de encendido al modo LOCK.
4. Suelte el pedal de freno.

### **A** Atención

- › Si debe detener el vehículo temporalmente en cuesta, deberá pisar el pedal del freno o accionar el freno de estacionamiento; no debe emplear el pedal del acelerador o bien la función de escalada para retener el vehículo sin que se deslice hacia atrás, ya que podrá dañar la transmisión.
  - › Está prohibido el uso exclusivo de la marcha P para el estacionamiento en cuesta, ya que podrá dañar la transmisión.
  - › Al estacionar en cuesta, detenga las ruedas en caso necesario para evitar deslice.
-

# Modos de conducción

## Equipamiento del vehículo

Favor tenga en cuenta que este manual incluye todos los equipamientos estándar, equipamientos por país y equipamientos especiales de esta serie de modelos. Por tanto, es posible que algunos de los equipamientos o funciones descritos en este manual no estén instalados en su vehículo, o bien solo estén disponibles en ciertos mercados. Para obtener información precisa sobre el equipamiento, favor lea la documentación de venta correspondiente o bien consulte con el concesionario donde ha adquirido el vehículo.

## Método de cambio

A través de la **【configuración del vehículo】** → **【configuración de conducción del multimedia】**, el modo de conducción se puede configurar en modo estándar, económico, deportivo o nieve.



8B5D332F921E

## Modo ECO

Ofrece una economía óptima, y toma el consumo de combustible y la comodidad como los objetivos principales, es apto para las condiciones de conducción de baja y media velocidad.

## Modo Estándar

El vehículo selecciona la mejor manera de conducir según las condiciones de

conducción actuales, la potencia y la economía del vehículo.

## Modo Sport

Mejora la dinámica del vehículo y brinda un mayor nivel de velocidad de respuesta y experiencia de conducción. Es aplicable para terrenos planos donde hay pocos vehículos y amplio espacio de circulación.

## Modo Nieve

Apto para realizar la conducción en el pavimento nevado, resbaladizo y de baja adherencia, a fin de garantizar una conducción más estable y segura en condiciones de conducción duras.

## Equipamiento del vehículo

Favor tenga en cuenta que este manual incluye todos los equipamientos estándar, equipamientos por país y equipamientos especiales de esta serie de modelos. Por tanto, es posible que algunos de los equipamientos o funciones descritos en este manual no estén instalados en su vehículo, o bien solo estén disponibles en ciertos mercados. Para obtener información precisa sobre el equipamiento, favor lea la documentación de venta correspondiente o bien consulte con el concesionario donde ha adquirido el vehículo.

## Método de cambio

Conmutación separada: el interruptor de encendido está en el modo ON, con la **【 configuración del vehículo 】** de la pantalla multimedia → **【 configuración de conducción 】**, se puede cambiar el modo de asistencia a la dirección, incluyendo ligereza, comodidad y deportes.

Conmutación de enlace: al cambiar el modo de conducción o el sistema de control todo terreno. El modo de asistencia a la dirección también estará vinculado y cambiado:

Modos de conducción	Modo de dirección asistida
Modo ECO	Aliviado
Modo Estándar	Cómodo
Modo Sport	Sport
Modo Nieve	Sport

Modos de conducción	Modo de dirección asistida
Modo de campo traviesa	Cómodo
Modo de arena	Cómodo

### **i** Nota

Es necesario cumplir con las siguientes condiciones para cambiar el modo de dirección asistida:

- › El sistema eléctrico de asistencia de giro está funcionando correctamente.
- › La velocidad es menor que 120 km/h.
- › No realiza la operación de dirección evidente.

### **Aliviado**

Aumenta la fuerza de asistencia y la dirección es relativamente ligera. Es aplicable para las áreas urbanas y otros ambientes de conducción con congestión de tráfico.

### **Cómodo**

Es aplicable para los hábitos de conducción generales.

### **Sport**

Disminuye la asistencia a la dirección, aumenta la retroalimentación del volante, se recomienda su uso en la autopista, la clima de lluvia y nieve, etc.

# Sistema de arranque y parada inteligente

2

Conducción

## Equipamiento del vehículo

Favor tenga en cuenta que este manual incluye todos los equipamientos estándar, equipamientos por país y equipamientos especiales de esta serie de modelos. Por tanto, es posible que algunos de los equipamientos o funciones descritos en este manual no estén instalados en su vehículo, o bien solo estén disponibles en ciertos mercados. Para obtener información precisa sobre el equipamiento, favor lea la documentación de venta correspondiente o bien consulte con el concesionario donde ha adquirido el vehículo.

## Introducción al sistema

El sistema de arranque y parada inteligente puede dar una ayuda para ahorrar el combustible y reducir la cantidad de emisión de dióxido de carbono.

El sistema de arranque y parada inteligente puede apagar el motor automáticamente cuando el vehículo está estacionado sin movimiento (por ejemplo, espera al semáforo). En caso de existir el requisito de conducción, el motor se enciende rápidamente y automáticamente.

## Método de encender/ apagar

Cuando el interruptor de encendido está en modo ON, con la **【configuración del vehículo de pantalla multimedia】**→**【configuración del asiento】**, se puede encender o apagar el sistema de arranque y parada inteligente.

### ⚠ Atención

Antes de vadear, apague el sistema de arranque y parada inteligente.

## Método de uso

### i Nota

Se deben cumplir las siguientes condiciones básicas para que el sistema de arranque y parada inteligente funcione correctamente:

- › Capó está cerrado.
- › La puerta del lado de conductor está cerrada.
- › El conductor ha abrochado el cinturón de seguridad correctamente.
- › Después de cada parada y arranque, la velocidad del vehículo supera los 10 km/h.

### Para vehículos con transmisión automática

- › Cuando conduce con la marcha D, pise el pedal de freno hacia a profundidad para detener el vehículo, y no lo suelte, así puede realizar la parada automática del motor.
- › En el estado de parada automática: suelte el pedal de freno, el motor se encenderá automáticamente.

### i Nota

- › En el estado de parada automática, la aplicación del freno de estacionamiento eléctrico o la función de estacionamiento automático está en funcionamiento,

suelte el pedal de freno, el motor no se iniciará automáticamente.

- › En el estado de parada automática, el motor se iniciará automáticamente cuando el pedal del acelerador está presionado o la posición de marcha está en la posición que no pertenece a la marcha N, P.

## Función de seguridad

**Si ocurre las siguientes situaciones, el motor no puede realizar la parada automática:**

- › Cuando la temperatura de agua del motor no alcanza a la temperatura mínima de operación normal del sistema de arranque y parada inteligente.
- › Cuando no se permite apagar el motor automáticamente debido al estado de operación del sistema de aire acondicionado.
- › Cuando el volumen o el voltaje de la batería está por debajo del límite.
- › Cuando la temperatura de la batería está por encima o por debajo del límite.
- › Cuando el estado de operación de la transmisión automática no cumple la condición de parada.
- › Cuando el vacío del freno es insuficiente debido al pedaleo continuo, etc.
- › Cuando el ángulo de giro del volante excede en el límite.
- › Cuando la altitud sobre el nivel del mar está alta.
- › Cuando la temperatura del medio

ambiente supera al alcance permitido.

- › Cuando el pendiente de la carretera es grande.
- › Cuando está en el modo de conducción que no se permite realizar arranque y parada. (Excepto modo normal, económico, deportivo).
- › Cuando los sistemas que no se permite la función de arranque y parada están en operación. Sistema de control de descenso en pendientes, sistema de asistencia de estacionamiento totalmente automatizado

**El motor no se encenderá automáticamente cuando se produzcan las siguientes condiciones durante el apagado automático:**

- › La puerta del conductor se abre.
- › El capó se abre.
- › El cinturón de seguridad lateral del conductor se afloja.

En este momento, permite arrancar el motor manualmente.

**El motor se encenderá automáticamente cuando se produzcan las siguientes condiciones durante el apagado automático:**

- › Apagar manualmente el sistema de arranque y parada inteligente.
- › Cuando el vehículo se ocurre el caso de deslizamiento, y la velocidad del vehículo es mayor que 3 Km/h.
- › Cuando el volumen o el voltaje de la batería está por debajo del límite.
- › Cuando la temperatura de batería está



- por encima del límite.
- › Cuando el vacío del freno es insuficiente debido al pedaleo continuo, etc.
  - › Cuando el estado de operación del sistema de aire acondicionado se requiere encender el motor automáticamente.
  - › Gire el volante para que el ángulo de giro del volante exceda en el límite.
  - › Cuando se cambia en el modo de conducción que no se permite realizar arranque y parada. (Excepto modo normal, económico, deportivo).
  - › Cuando activan los sistemas que no se permite la función de arranque y parada. Por ejemplo, sistema de asistencia de estacionamiento totalmente automatizado

### Atención

#### Batería

- › No reemplace ni desmonte la batería.  
Si es necesario reemplazar la batería, vaya a servicio Great Wall para realizar el reemplazo. De lo contrario, puede dañar el sensor de la batería y provocar que el sistema no funcione correctamente.
- › Cuando el motor no puede arrancar debido al largo estacionamiento del vehículo y la batería está baja, se puede conectar otra fuente de alimentación para dar una ayuda a arrancar el vehículo.  
Se prohíbe la batería cargar con otras fuentes de alimentación, de lo contrario, esto hará que el sistema de arranque y

parada inteligente pierde su función, y se recomienda que la batería se cargue utilizando el propio sistema de generación de energía del vehículo.

---

## Equipamiento del vehículo

Favor tenga en cuenta que este manual incluye todos los equipamientos estándar, equipamientos por país y equipamientos especiales de esta serie de modelos. Por tanto, es posible que algunos de los equipamientos o funciones descritos en este manual no estén instalados en su vehículo, o bien solo estén disponibles en ciertos mercados. Para obtener información precisa sobre el equipamiento, favor lea la documentación de venta correspondiente o bien consulte con el concesionario donde ha adquirido el vehículo.

## Introducción al sistema

En la carretera con condiciones complejas, el sistema optimizará automáticamente los diversos sistemas de control del vehículo para adaptarse al terreno correspondiente de acuerdo con el modo de conducción seleccionado, mejorando efectivamente la transitabilidad, la estabilidad y la capacidad todoterreno del vehículo.

## Método de cambio

### ⚠ Atención

- › El uso incorrecto del modo de conducción hace que el vehículo responda incorrectamente a las condiciones de la carretera. En consecuencia, reducirá la vida útil de las suspensiones y las entradas.
- › El conductor debe juzgar previamente el terreno y activar el modo todoterreno adecuado antes de que el vehículo entre

en el terreno complejo para evitar que el vehículo pierda el control.

Con las funciones de multimedia de **【configuración del vehículo】** → **【configuración de conducción】**, se puede configurar el modo todo terreno.

## Descripción de los modos

### Modo ECO

Aumenta la economía de combustible del vehículo, y es aplicable para las carreteras urbanas y las pavimentadas, entre otras carreteras planas y duras.

### Modo Estándar

Integra la dinámica y la economía del vehículo, y es aplicable para distintas carreteras.

### Modo Sport

Mejora la dinámica del vehículo y brinda un mayor nivel de velocidad de respuesta y experiencia de conducción. Es aplicable para terrenos planos donde hay pocos vehículos y amplio espacio de circulación.

### Modo Nieve

Apto por superficies duras pero lisas, incluyendo nieve, hielo, hierba, caminos de grava, etc.

### Modo de campo traviesa

Apto por lodo liso con una capa de barro en la superficie y suelo simple.

### Modo de arena

Apto por zonas de borde del desierto con

la superficie de arena dura y desierto de Gobi.

### Precauciones para la conducción del vehículo de tracción en las 4 ruedas:

- › Cuando el vehículo necesita salir de un caso de atrapado o atrampado (Cuando el vehículo está en condiciones de deslizamiento de neumáticos y atascado en la nieve, barro, arena, escalada, etc.), la función de protección térmica del sistema de tracción a las cuatro ruedas puede activarse debido a un deslizamiento continuo de los neumáticos, en este momento debe detener el rescate del vehículo inmediatamente, realice el enfriamiento en la situación de garantizar la seguridad, esperando a que el sistema de tracción a las cuatro ruedas elimina automáticamente la alarma de sobrecalentamiento (se recomienda esperar unos minutos más después de la eliminación de la alarma a fin de hacer que la temperatura del sistema de tracción a las cuatro ruedas baje, obtenga la mejora recuperación de rendimiento), y luego continúe el rescate del vehículo.
- › Se prohíbe realizar las pruebas del cubo de tracción a las dos ruedas en cualquier modo de sistema de control todo terreno (Incluye las operaciones para el caso de que las ruedas trasera no giran, y las ruedas delanteras siguen coleando en los rodillos o la carretera nevada).
- › Asegúrese de que el radio de rodadura

de los neumáticos de cuatro ruedas del vehículo sea consistente:

En caso de reemplazar los neumáticos, los cuatro neumáticos del vehículo deben sustituirse al mismo tiempo, la marca y el modelo de los cuatro neumáticos deben ser coherentes.

Si aparece la alarma de presión de los neumáticos, debe ser confirmada a tiempo, llenar oportunamente la presión del neumático para eliminar la alarma; Si la unanimidad de los neumáticos (incluida el reemplazo de neumáticos de repuesto no de tamaño completo) no está garantizada temporalmente, debe conducir en modo económico y reemplace el mismo tipo de neumático lo antes posible ( la distancia de conducción no más de 50 km).

- › Evite la condición de operaciones de derrapaje
- › Se prohíbe la modificación privada.
- › Los modos de nieve, todoterreno y arena no están permitidos en superficies de carretera de alta adhesión (por ejemplo, carreteras normales, suelos de cemento).

#### **i** Nota

Si hay nieve acumulado en la carretera que no pertenece a la carretera de alta adhesión, podrá utilizar el modo de nieve para conducir.

## Equipamiento del vehículo

Favor tenga en cuenta que este manual incluye todos los equipamientos estándar, equipamientos por país y equipamientos especiales de esta serie de modelos. Por tanto, es posible que algunos de los equipamientos o funciones descritos en este manual no estén instalados en su vehículo, o bien solo estén disponibles en ciertos mercados. Para obtener información precisa sobre el equipamiento, favor lea la documentación de venta correspondiente o bien consulte con el concesionario donde ha adquirido el vehículo.

## Consejos de seguridad

### ⚠ Advertencia

- › El sistema de aparcamiento asistido es sólo un tipo de herramienta auxiliar, y no puede sustituir la capacidad de juzgar la situación externa que tiene el conductor. El conductor ha de hacerse siempre responsable de la seguridad del vehículo en cualquier situación, y deberá estar atento a la situación alrededor del vehículo al aparcar o realizar otra maniobra por el estilo.
- › El sistema de aparcamiento asistido tiene puntos ciegos, así que habrá ciertas áreas en las que no se pueden detectar los obstáculos. Por tanto, al aparcar o al realizar una maniobra similar, deberá asegurarse siempre de que no haya niños ni animales cerca del vehículo.

### ⚠ Atención

- › Cuando vaya de marcha atrás, asegúrese de que el portón trasero está completamente cerrado.
- › Está prohibido golpear la cámara y el sensor.
- › Se prohíbe usar pistola de agua a alta presión para lavar la cámara y el sensor. De lo contrario, es posible provocar una falla del sistema o un incendio.
- › Está prohibido utilizar objetos abrasivos o afilados para limpiar la cámara y el sensor. Se debe limpiarlos con un paño suave o lavarlos con agua de baja presión para tener la superficie limpia de la cámara o el sensor.

### i Nota

El dispositivo de detección por radar del sistema de aparcamiento asistido recibe las interferencias características de ultrasonidos, en las siguientes circunstancias es posible que el sistema no pueda detectar o no detecte bien, lo cual no se trata de una falla:

- › Cuando el obstáculo es muy fino como es el caso de mallas de alambre, vallas, pilares, cuerdas, etc.
- › Cuando los obstáculos son objetos cuyas superficies no reflejan las señales de detección o personas que llevan ese tipo de ropa.
- › Cuando el obstáculo es nieve, algodón u otra sustancia capaz de absorber ondas sonoras.

- › Cuando el obstáculo es un objeto reflectante de aristas agudas o un objeto cónico.
- › Al conducir por césped o por un terreno agreste e irregular.
- › Al dar marcha atrás en una pendiente.
- › Cuando en los alrededores hay interferencias de ultrasonidos con la misma frecuencia, tales como sonidos de metal, de gases expulsados a alta presión, o de bocinas de otros vehículos frente al sensor.
- › Cuando la placa de matrícula está doblada, inclinada o se instala un marco decorativo de la placa de matrícula grande.
- › Cuando hay objetos extraños adheridos en la superficie del sensor.

Es necesario mantener el sensor limpio, sin cobertura de nieve, hielo u otros, para asegurar el correcto funcionamiento del sistema.

## Radarr de reversa

### Introducción al sistema

El radar de marcha atrás es un dispositivo de detección por radar. Cuando dé marcha atrás, los sensores detectarán si detrás del vehículo hay obstáculos y la distancia a estos, además darán indicaciones sonoras que ayudan al conductor a estacionar el vehículo de manera segura y fácil.

### Método de uso

#### Vehículos sin el sistema de imagen de vista panorámica

- › El radar de marcha atrás se encenderá automáticamente cuando la palanca de cambios entre en la posición R.
- › El radar de reversa se desactivará automáticamente cuando la palanca de cambios salga de la posición R.

#### Vehículo equipado con el sistema de imagen de vista panorámica

El método de encendido y apagado es el mismo que la imagen de vista panorámica.

#### Alcance de detección y modo de alarma

Posición del sensor	Alcance de detección [m]
Costados de la parte trasera	0,6
Centro de la parte trasera	1,5

Una vez encendido el radar de marcha atrás, si el sensor ha identificado obstáculos en el alcance de detección, se pone a dar alarma.

A medida que acorta la distancia entre el vehículo y el obstáculo, la frecuencia del sonido de alarma sube gradualmente.

Cuando esta distancia es menor que unos 0,3 m, la alarma suena constantemente.

En este momento, no debe continuar la reversa, a fin de evitar colisiones.

### **Función de frenado de emergencia a baja velocidad**

Se puede encender o apagar la función de frenado de emergencia a baja velocidad a través de la pantalla de visualización multimedia: **【 Configuración del vehículo 】** → **【 Configuración de estacionamiento 】** → Configuración de radar **【 】**

Después de activar la función, la luz indicadora de función de freno de emergencia de baja velocidad  en la interfaz de imagen se enciende y se muestra en verde durante la marcha atrás a baja velocidad del vehículo, lo que indica que la función está activa normalmente. En este punto, si se detecta un obstáculo y se determina un riesgo de colisión, el sistema frena automáticamente para reducir el riesgo de colisión, y el indicador se muestra en rojo.

#### **⚠ Atención**

- › Esta función es solamente auxiliar y no se puede garantizar la detección de todos los obstáculos en todas las condiciones.
- › Bajo las condiciones complejas de carretera (por ejemplo, todoterreno o pasillos estrechos), deberá desactivar la función de frenado de emergencia a baja velocidad. De lo contrario, el sistema puede realizar frenados innecesarios.
- › En el caso de que el vehículo esté equipado con dispositivo de remolque o esté remolcando otro vehículo, deberá desactivar la función de frenado de emergencia a baja velocidad. De lo contrario,

el sistema puede realizar frenados innecesarios.

## **Radar anticollisión**

### **Introducción al sistema**

El radar prevención de colisión es un dispositivo de detección por radar. Cuando estacione, los sensores detectarán si delante y detrás del vehículo hay obstáculos y la distancia a estos, además darán indicaciones sonoras que ayudan al conductor a estacionar el vehículo de manera segura y fácil.

### **Método de uso**



F3E683479969

- › Si el interruptor de encendido está en modo ON o después de arrancar el motor, presione el botón para habilitar o deshabilitar manualmente el radar prevención de colisión.
- › El radar anticollisión se encenderá automáticamente cuando la palanca de cambios entre en la posición R.
- › El radar anticollisión se apagará automáticamente cuando la palanca de cambios entre en la posición P.
- › Si la velocidad de marcha adelante

excede 15 km/h, se apagará automáticamente el radar anticolidión.

#### Alcance de detección y modo de alarma

Ubicación del sensor de radar	Alcance de detección [m]
Costados de la parte delantera	0,6
Centro de la parte delantera	1,0
Costados de la parte trasera	0,6
Centro de la parte trasera	1,5

#### Nota

Debido a las diferentes configuraciones del vehículo, es posible que algunos modelos no estén equipados con el sensor de radar central delantero.

Después de encender el radar prevención de colisión, si el sensor detecta un obstáculo dentro del alcance de detección, iniciará una alarma.

A medida que acorta la distancia entre el vehículo y el obstáculo, la frecuencia del sonido de alarma sube gradualmente.

Cuando esta distancia es menor que unos 0,3 m, la alarma suena constantemente.

En este momento, no debe continuar la reversa, a fin de evitar colisiones.

#### **Función de activación automática del radar frontal**

En la pantalla de visualización de multimedia **【**, mediante la interfaz Configuración

del vehículo **】** → **【**Configuración del estacionamiento **】** → configuración de radar, se puede activar o desactivar la función de **【** habilitación automática del radar frontal **】** .

Una vez activada la función, si la velocidad de conducción es inferior a 10 km/h y se detecta un obstáculo dentro del rango de detección, se habilitarán automáticamente el radar frontal y el sistema de imágenes. El sistema se apagará automáticamente si la distancia del obstáculo no varía en unos pocos segundos; si el obstáculo se aleja; o si se aplica el frenado de estacionamiento.

#### **Función de frenado de emergencia a baja velocidad**

Se puede encender o apagar la **【**función de frenado de emergencia a baja velocidad **】** a través de la pantalla de visualización multimedia **【**: Configuración del vehículo **】** → **【** Configuración de estacionamiento **】** → configuración de radar.

Cuando la función está activada, la luz indicadora de función de freno de emergencia de baja velocidad  en la interfaz de imagen se enciende y se muestra en verde durante la conducción a baja velocidad, lo que indica que la función está activa normalmente. En este punto, si se detecta un obstáculo y se determina un riesgo de colisión, el sistema frena automáticamente para reducir el riesgo de colisión, y el indicador se muestra en rojo.

## ⚠ Atención

- › Esta función es solamente auxiliar y no se puede garantizar la detección de todos los obstáculos en todas las condiciones.
- › Bajo las condiciones complejas de carretera (por ejemplo, todoterreno o pasillos estrechos), deberá desactivar la función de frenado de emergencia a baja velocidad. De lo contrario, el sistema puede realizar frenados innecesarios.
- › En el caso de que el vehículo esté equipado con dispositivo de remolque o esté remolcando otro vehículo, deberá desactivar la función de frenado de emergencia a baja velocidad. De lo contrario, el sistema puede realizar frenados innecesarios.

## Vídeo de reversa

### Introducción al sistema

Para el vídeo de marcha atrás, el sistema graba vídeo de la parte detrás del vehículo mediante una cámara retrovisora y envía la señal de vídeo al monitor para su visualización, ayudando así al conductor a aparcar de forma segura y fácil.

### Método de uso

- › El vídeo de marcha atrás se encenderá automáticamente cuando la palanca de cambios entre en la posición R.
- › El vídeo de reversa se desactivará automáticamente cuando la palanca de cambios salga de la posición R.

## Pantalla de vídeo



### Ⓐ Botón de modos de visualización

Se puede elegir diferentes modos de visualización de acuerdo con sus hábitos personales (vista normal, vista superior, vista gran angular, vista cruzada).

### Ⓑ Botón de ajustes

Puede configurar el volumen de alarma de radar. Toque **【**el botón predeterminado**】** y el volumen de alarma vuelve al volumen predeterminado.

### Ⓒ Luz indicadora de función de frenado de emergencia a baja velocidad

Verde: significa que la función de frenado de emergencia a baja velocidad está activada normalmente.

Rojo: significa que detecta un obstáculo y realiza un frenado de emergencia automático.

Amarillo: significa que la función está normal.

### Líneas de guía dinámica

Las líneas de guía dinámica pueden demostrar la anchura de la carrocería, y calcular la trayectoria del vehículo según el ángulo de rotación del volante, ayudando al conductor a aparcar el vehículo.



## Vídeo panorámico

### Introducción al sistema

Para el vídeo panorámico, el sistema graba vídeo de los alrededores del vehículo mediante cuatro cámaras y envía la señal de vídeo al monitor para su visualización, ayudando así al conductor a aparcar de forma segura y fácil, evitando colisiones.

### Método de uso



F3E683479969

- › Si el interruptor de encendido está en modo ON o después de arrancar el motor, presione el botón para habilitar o deshabilitar la imagen de vista panorámica.
- › Al poner la marcha R, se habilita automáticamente la imagen de la vista panorámica.
- › Al poner la marcha P, se deshabilita automáticamente la imagen de la vista panorámica.
- › Cuando la velocidad del vehículo supere el valor establecido, la imagen de vista panorámica se cierra automáticamente. En la pantalla de visualización de multimedia, puede configurar la velocidad de

salir de vista panorámica mediante la interfaz **【 Configuración del vehículo 】** → **【 Configuración del estacionamiento 】** → **【 configuración de vista panorámica 】** .

- › En la pantalla de visualización de multimedia, puede activar o desactivar la función de encendido de giro inteligente mediante la interfaz Configuración del vehículo **【 】** → **【** → Configuración del estacionamiento **】** → **【** → configuración de vista panorámica. **】 【 】**

Cuando la función esté activada, cuando la marcha está en D, encienda la luz de dirección o gire el volante en un ángulo, y la vista panorámica se enciende automáticamente. Las imágenes panorámicas se apagan automáticamente cuando el volante está en posición y la luz de dirección está apagada o la velocidad del vehículo supera un cierto valor.

### Distribución de interfaz

Vehículos sin el sistema de estacionamiento de fusión totalmente automatizado



E70F646A9922

Vehículos con el sistema de estacionamiento de fusión totalmente automatizado



5CB181A12226

- Ⓐ Área de configuración de funciones

- Ⓑ Área de vista superior
- Ⓒ Luz indicadora de función de frenado de emergencia a baja velocidad  
Verde: significa que la función de frenado de emergencia a baja velocidad está activada normalmente.  
Rojo: significa que detecta un obstáculo y realiza un frenado de emergencia automático.  
Amarillo: significa que la función está normal.
- Ⓓ Señal de vista  
En el modo de vista 2D, indica la dirección de la vista actual.
- Ⓔ Área de imagen

### Cambio de vista

#### Cambia automática a la vista

Pone en la marcha D, se cambia automáticamente a la vista frontal; Pone en la marcha R, se cambia automáticamente a la vista trasera; En la marcha D, enciende la luz de giro izquierda, el área de la imagen cambia automáticamente a la imagen de la rueda delantera izquierda, enciende la luz de giro derecha y el área de la imagen cambia automáticamente a la imagen de la rueda delantera derecha.

#### Cambia manual a la vista

La velocidad del vehículo está por debajo de 10 km/h, toca el área de vista superior y la vista superior muestra el botón de dirección. Al tocar uno de los botones que representan diferentes orientaciones, aparece en el área de imagen la

perspectiva de imagen correspondiente.



3467BDEB1E80

- Ⓐ El botón de vista transparente del capó  
En el modo de vista 3D, después de tocar el botón de vista transparente del capó, la interfaz de imagen muestra gradualmente la imagen de la superficie de la carretera debajo del capó a medida que el vehículo conduce.

### Ajuste de función

<: Botón de retroceso

Toque el botón de regreso para regresar a la pantalla anterior. Toque el botón de regreso en la interfaz principal y salga de la interfaz de imagen.

☰: Cambio de modo

Toque el botón y el modo de vista cambia entre 2D y 3D.

🔍: Botón de cambio de medios

Toque el botón y la vista cambia entre 🔍 (modo normal), 🌀 (modo de rueda), 🛤️ (modo de cruce).

⚙️: El botón de ajuste de la línea de asistencia del modelo

Toque repetidamente botón de ajuste de la línea de asistencia del modelo para cambiar la forma de visualización de la línea de asistencia. Una vez configurada al modo de visualización, la línea de guía mostrará el ancho de la carrocería del

vehículo, lo cual ayuda al proceso de estacionamiento realizado por el conductor.

### **i** Nota

Debido a las diferentes configuraciones del vehículo, este botón puede encontrarse debajo del menú de configuración del sistema para algunos modelos vehiculares.

MOD: Detección de objetos en movimiento

Se puede activar o desactivar la función de detección de objetos en movimiento. Una vez activada la función, cuando se detectan peatones, bicicletas o vehículos en movimiento, la interfaz de imagen mostrará un mensaje de alarma.

### **i** Nota

Debido a las diferentes configuraciones del vehículo, este botón puede encontrarse debajo del menú de configuración del sistema para algunos modelos vehiculares.

: modo de lavado de vehículos

Tocar el botón para habilitar o deshabilitar el modo de lavado de vehículos. Después de activar el modo de lavado de vehículos, se muestra la trayectoria del neumático y la anchura de línea representa el ancho del neumático.

: Botón de asistencia de estacionamiento automático (▷ Page 129)

: Toque el botón de asistencia de marcha atrás. (▷ Page 132)

: Configuración de sistema

Tocar el botón de configuración para acceder a la interfaz de configuración del sistema, y en la interfaz del sistema, se puede configurar los siguientes ítems.

#### › **【Cambio de vista inteligente】**

La conmutación de vista inteligente se puede activar o desactivar después de que la función haya activada:

Cuando entra la marcha D, si el radar delantero detecta que el obstáculo está a menos de o igual a 1 metro de distancia del vehículo, se cambiará automáticamente a la imagen de la vista frontal.

Cuando entra la marcha R, si el radar trasero detecta que el obstáculo está a menos o igual a 1 metro del vehículo, se cambiará automáticamente a la imagen de vista trasera.

Una vez eliminado el obstáculo, se cambiará automáticamente a la imagen anterior.

#### › **【Color de modelo】**

Se permite cambiar el color de modelo.

#### › **【Transparencia del modelo】**

En el modo de vista 3D, toque el botón de configuración de transparencia del modelo para cambiar su transparencia.

Cuando se selecciona la transparencia del modelo al 100%, se activa la función de transparencia inferior al coche

Después de activar la función de transparencia inferior al coche, a medida que la conducción del vehículo, la interfaz de imagen muestra gradualmente la imagen de la superficie de la carretera debajo del vehículo.

› **【Visualización del radar】**

Toque repetidamente el botón de configuración de visualización del radar para cambiar la forma de visualización del radar. Una vez que configure la forma de visualización, si se detecta un obstáculo, la dirección del obstáculo mostrará la marca del radar.

› **【Sonido de alarma de radar】**

Puede configurar el volumen de alarma de radar a través de deslizar la barra. Toque **【el botón predeterminado】** y el volumen de alarma vuelve al volumen predeterminado.

**【Función de calibración de carreteras】**

En la pantalla de visualización de multimedia **【,** puede identificar la ruta nuevamente mediante la interfaz Configuración del vehículo **】** → **【 Configuración del estacionamiento】** → **【configuración de vista panorámica.】**

Durante el funcionamiento del vehículo, los golpes del vehículo y el envejecimiento de los componentes, entre otros, pueden causar el cambio de la posición de la cámara y generar las costuras de imagen desalineadas, borrosas o distorsionadas. En este momento, se puede optimizar el efecto de costura de la imagen mediante

la función de calibración de la carretera.

Para conocer los requisitos y métodos de calibración específicos, consulte la información de la pantalla multimedia.

**【Restablecimiento de fábrica】**

En la pantalla de visualización de multimedia **【,** puede hacer restablecimiento mediante la interfaz Configuración del vehículo **】** → **【 Configuración del estacionamiento】** → **【configuración de vista panorámica.】**

Después de hacer la identificación nueva de la ruta, se puede restablecer la calibración de fábrica a través del botón de restablecimiento.

## Sistema de estacionamiento de fusión totalmente automatizado

### Introducción al sistema

El sistema de estacionamiento de fusión totalmente automatizado se basa en las imágenes de vista panorámica envolvente y el sistema de radar contra colisiones; mediante el sensor de radar y la cámara, dicho sistema detecta los obstáculos circundantes al vehículo, líneas de espacio de estacionamiento y otra información para identificar los espacios de estacionamiento adecuados, así como controlar automáticamente el vehículo para completar las operaciones, tales como, el cambio de dirección, el cambio de marchas y el frenado. El conductor solo debe seguir las indicaciones del sistema para entrar y salir

del espacio de estacionamiento.

Durante el proceso de estacionamiento, si se detectan obstáculos en movimiento, tales como los peatones y los vehículos, y que existe el riesgo de colisión, el sistema realizará automáticamente el frenado de emergencia para que el vehículo se frene rápidamente; si se detectan obstáculos fijos y que existe el riesgo de colisión, el sistema realizará el frenado cómodo para que el vehículo se frene establemente.

### ⚠ Advertencia

El sistema de estacionamiento de fusión totalmente automatizado es solo una herramienta auxiliar y no puede reemplazar el conductor sobre la situación externa. Durante el proceso de estacionamiento, el conductor debe observar la situación circundante y la información de estacionamiento en tiempo real; y se debe tomar el control de emergencia en caso de circunstancias especiales mediante medidas necesarias para garantizar la seguridad.

### Método de uso

1. Si el interruptor de encendido está en modo ON o después de arrancar el motor, presione el botón para habilitar o deshabilitar la imagen de vista panorámica.



F3E683479969

2. En la interfaz de imagen de vista panorámica, toque el botón de estacionamiento totalmente automático  $P\textcircled{A}$  y el sistema de estacionamiento de fusión totalmente automatizado se activará.



229B4673B5AA

Una vez activado el sistema, se debe seguir las instrucciones mostradas en la pantalla multimedia para completar el estacionamiento automático.

### ⚠ Atención

Para garantizar la seguridad de estacionamiento, el conductor debe monitorear el entorno circundante del vehículo en cualquier momento para frenar y tomar el control del vehículo en el momento en que

haya riesgo de colisión.

### **i** Nota

- › Solo cuando el vehículo está parado es posible optar por aparcar.
- › Durante el proceso de búsqueda del puesto de aparcamiento, asegúrese de que guarde una distancia adecuada (aproximadamente entre 0,5 y 1,5 m) a los vehículos u obstáculos de ambos lados. De lo contrario, es posible que el sistema no pueda reconocer la puesta de estacionamiento.

### **Función de protección de ala lateral**

Se puede encender o apagar la función de protección de **【ala lateral】** través de la pantalla de visualización multimedia:

**【Configuración del vehículo】** → **【Configuración de estacionamiento】** → **【configuración de radar】**

Una vez activada dicha función, cuando los sensores a ambos lados del vehículo reconozcan un obstáculo, el sistema alertará al conductor a través de la pantalla y las alarmas sonoras para que estacione con cuidado.

### **Precauciones**

**Durante el proceso de estacionamiento completamente automático, las siguientes situaciones harán que el estacionamiento automático suspenda temporalmente, después de que la operación de interrupción desaparezca, el estacionamiento completamente**

**automático puede continuar.**

- › Las puertas y el portalón están abiertos.
- › Plegado de espejos retrovisores exteriores.
- › El cinturón de seguridad del conductor se afloja.
- › Aparecen obstáculos en la pista de estacionamiento.
- › El acelerador interviene.

**Durante el proceso de estacionamiento completamente automático, las siguientes situaciones harán que el estacionamiento automático se interrumpa temporalmente.**

- › El vehículo supere los 30 km/h en busca de puesto.
- › Intervención de engranaje, volante o freno de estacionamiento.
- › Exceso de tiempo de espera de interrupción de recuperación fallado, exceso de límite de veces de interrupción, exceso de límite de veces de movimiento de estacionamiento, exceso de tiempo de estacionamiento total.
- › Toque el botón de estacionamiento automático **P@**.
- › Al salir del puesto, juzga si no hay una dirección disponible o juzga que el camino es fluido, libre de usar la función de estacionamiento completamente automática.
- › El terreno en el que se encuentra el vehículo es demasiado empinado.

**El sistema no cubre todos los casos de**

**estacionamiento, y algunos sistemas de casos especiales no pueden lograr la funcionalidad deseada, los siguientes casos son ejemplos, sin son todos los casos especiales:**

- › No se puede identificar la línea de posición del vehículo debido a la influencia del medio ambiente, por ejemplo, la línea de estacionamiento está contaminada o cubierta por una gran cantidad de basura, hierbas, suciedad, etc. o la iluminación de la fuente de luz circundante es baja, la superficie de puesto de estacionamiento cuenta con reflexión fuerte.
- › El suelo de la puesta de estacionamiento hay bultos y no puede identificar la línea de estacionamiento en el otro lado.
- › El suelo de la puesta de estacionamiento hay cueva subterránea.
- › El vehículo delantero o trasero está demasiado cerca de la puesta vacía, o se ocupa unas partes de la puesta vacía.
- › Hay peatones u otros obstáculos en la puesta de estacionamiento.
- › Cuando vehículo esté parado, si hay peatones u otros obstáculos están quedado en el alrededor de la cámara.
- › Existe la línea de puesta antigua en la línea de puesta
- › El puesto de aparcamiento está en rincones o esquinas.
- › Las ruedas tienen un desgaste grave, o ha montado neumáticos (Incluidos los neumáticos no de tamaño completo) no autorizados.

- › Si usa esta función en terreno irregular (por ejemplo, hierba, pavimentos de grava, etc.) puede dar lugar a errores de identificación del sistema, causando un frenado innecesario.
- › Las fuentes de sonido externas pueden interferir con el sistema, haciendo que el sensor no reconozca correctamente y reporte falsamente obstáculos inexistentes.
- › El sensor está sucio o cubierto.
- › En tiempo de niebla densa o de lluvia y nieve.

**Situaciones donde está prohibido usar el sistema de aparcamiento automático:**

- › Si están montadas las cadenas para nieve o la rueda de repuesto.
- › Si los objetos cargados exceden el vehículo.
- › Si está montado el gancho de remolque.
- › El terreno en el que se encuentra el vehículo es demasiado empinado.
- › Suelo que tiene grande cueva subterránea

## Asistencia de marcha atrás

### Introducción al sistema

Cuando el vehículo circula bajo la marcha D con una velocidad menor o igual a 30 km/h, el sistema registra la última ruta de 50 metros en tiempo real. Después de habilitar la función de asistencia de marcha atrás, el sistema controlará el volante, el frenado y la velocidad del vehículo para completar automáticamente el retorno

según la ruta registrada.

Durante el proceso de marcha atrás, si se detectan obstáculos en movimiento, tales como los peatones y los vehículos, y que existe el riesgo de colisión, el sistema realizará automáticamente el frenado de emergencia para que el vehículo se frene rápidamente

### **i** Nota

Debido a la desviación mecánica, la presión de los neumáticos y otros factores que afectan la precisión de control del sistema, es posible existir una cierta desviación en la ruta de marcha atrás, así que no se puede garantizar un retorno totalmente completo.

### **⚠** Advertencia

El sistema de asistencia de marcha atrás es solo una herramienta auxiliar y no puede reemplazar al conductor sobre la situación externa. Durante el proceso de marcha atrás, el conductor debe observar la situación circundante y la información de estacionamiento en tiempo real; y se debe tomar el control de emergencia en caso de circunstancias especiales mediante medidas necesarias para garantizar la seguridad.

### Método de uso

1. Si el interruptor de encendido está en modo ON o después de arrancar el motor, presione el botón para habilitar la imagen de vista panorámica.



F3E683479969

2. En la interfaz de imagen de vista panorámica, toque el botón asistencia de marcha atrás  para activar la función de asistencia de marcha atrás.



8F4470AF8ECF

Después de activar la función de asistencia de marcha atrás, se debe seguir las instrucciones mostradas en la pantalla multimedia para completar la marcha atrás automática.

### **⚠** Atención

Para garantizar la seguridad de estacionamiento, el conductor debe monitorear el entorno circundante del vehículo en cualquier momento para frenar y tomar el control del vehículo en el momento en que



haya riesgo de colisión.

### Precauciones

**Cuando aparecen los siguientes casos, el sistema se detendrá y eliminará la ruta registrada:**

- › Cuando el vehículo supere los 30 km/h.
- › Cuando el vehículo está estancado con anomalía.
- › Cuando el ángulo del volante es demasiado grande (aproximadamente 450°).
- › Cuando la marcha atrás automática se desvía de la ruta registrada aproximadamente 1 metro.

**Durante la marcha atrás, los siguientes casos hará que la función de asistencia de marcha atrás se interrumpa o salga:**

- › Toque el botón de asistencia de marcha atrás .
- › Intervención de posición de marcha, volante, frenado de estacionamiento, acelerador.
- › El cinturón de seguridad del conductor se afloja.
- › Las puertas y el portalón están abiertos.
- › Plegado de espejos retrovisores
- › El sistema detecta que el vehículo no puede seguir conduciendo.
- › Se detecta obstáculos en la trayectoria de conducción

### Nota

Después de la interrupción por falla que no pertenece al sistema, se habilita de

nuevo la función de asistencia de marcha atrás, y el sistema puede controlar el vehículo para completar la marcha atrás de acuerdo con la ruta restante.

# Sistema de monitoreo de presión de neumáticos

## Equipamiento del vehículo

Favor tenga en cuenta que este manual incluye todos los equipamientos estándar, equipamientos por país y equipamientos especiales de esta serie de modelos. Por tanto, es posible que algunos de los equipamientos o funciones descritos en este manual no estén instalados en su vehículo, o bien solo estén disponibles en ciertos mercados. Para obtener información precisa sobre el equipamiento, favor lea la documentación de venta correspondiente o bien consulte con el concesionario donde ha adquirido el vehículo.

## Introducción al sistema

El sistema de monitoreo de presión de neumáticos (TPMS) puede monitorizar en tiempo real la presión de neumáticos y la temperatura de las ruedas en uso, y dar alarma oportuna cuando se produce alguna anomalía de los neumáticos, a fin de alertar al conductor a tomar medidas correspondientes y así evitar un accidente.

### ⚠ Atención

- › Si el neumático de reemplazo no es un repuesto genuino, es posible afectar el funcionamiento normal de TPMS.
- › Cuando las ruedas tienen montadas las cadenas para nieve o están cubiertas, es posible que el TPMS no pueda funcionar correctamente.
- › Es posible que el TPMS no pueda funcionar correctamente debido a la interferencia de radio.

- › Después de reemplazar o rotar los neumáticos, favor póngase en contacto con un servicio Great Wall lo más rápido posible, para reajustar el TPMS.

### **i** Nota

- › El TPMS no puede sustituir al mantenimiento normal de los neumáticos. Aunque el TPMS no dé alarma, todavía debe llevar una inspección de los neumáticos con frecuencia y garantizar la normalidad de su presión.
- › El calor generado por el vehículo, el ambiente externo y el tiempo de viaje, junto con otros factores, afectarán la presión de los neumáticos. En circunstancias normales, la presión de los neumáticos tiene una fluctuación de unos 30 kPa, lo que es normal.
- › El TPMS no es capaz de monitorear la presión de la rueda de repuesto.

## Función de monitoreo

Pulse el botón del volante para cambiar la interfaz de datos de conducción del instrumento a la interfaz de control de la presión de los neumáticos para ver en tiempo real la información de presión y temperatura de los cuatro neumáticos en servicio.

(▷ Page 176)

Cuando la presión de los neumáticos es demasiado baja o la temperatura es demasiado alta, el icono de neumático anormal en la interfaz de monitoreo de presión de los neumáticos se muestra en rojo y

parpadea.

## Función de alarma

Cuando la presión del neumático es baja o la temperatura es alta, el panel de instrumentos dará la siguiente alarma:

- › El centro de información muestra la interfaz de alarma correspondiente, el icono de neumático anormal se muestra en rojo y emitiendo una alarma sonora.
- › Se enciende la luz de advertencia del sistema de monitoreo de presión de los neumáticos en el grupo de instrumentos (⚠).

Si aparece el mensaje de alarma del neumático durante la conducción, debe evitar giros cerrados y frenadas repentinas. Por favor, reduzca la velocidad, y deténgase en una zona de seguridad tan pronto como sea posible y ponga en contacto con servicio Great Wall para la solución de problemas.

# Sistema de monitoreo de fatiga del conductor

## Equipamiento del vehículo

Favor tenga en cuenta que este manual incluye todos los equipamientos estándar, equipamientos por país y equipamientos especiales de esta serie de modelos. Por tanto, es posible que algunos de los equipamientos o funciones descritos en este manual no estén instalados en su vehículo, o bien solo estén disponibles en ciertos mercados. Para obtener información precisa sobre el equipamiento, favor lea la documentación de venta correspondiente o bien consulte con el concesionario donde ha adquirido el vehículo.

## Introducción al sistema

El sistema de monitoreo de fatiga se funciona a través de examinar continuamente las operaciones del conductor para calcular el nivel de fatiga actual del conductor. Si el sistema reconoce que el conductor está en un estado de fatiga, emitirá alarma sonora y luminosa para recordarle al conductor que conduzca con cuidado.

### ⚠ Advertencia

- › Está prohibido conducir cuando está cansado.  
El viaje de larga distancia debe organizarse en intervalos de estacionamiento razonables para garantizar un descanso adecuado.
- › El conductor siempre debe hacerse responsable de garantizar que tiene un buen estado de conducir.
- › El sistema de monitoreo de fatiga del

conductor se sirve solo como una función asistente que no puede posiblemente examinar la fatiga real del conductor. En algunos casos, el sistema puede juzgar las operaciones normales de conducción como un estado de fatiga.

## Método de uso

Con la configuración del vehículo de la pantalla multimedia **【】** → **【】** la interfaz de configuración de conducción, se puede activar o desactivar la **【función de recordatorio de conducción por fatiga】**.

### Alarma de fatiga

Cuando el sistema detecta las siguientes condiciones, el grupo de instrumentos mostrará la interfaz de alarma de "Por Favor Descanse", acompañada de una alarma sonora.

- › Cuando el sistema detecta que el conductor se encuentre en un estado de fatiga de conducción y la velocidad del vehículo supere los 80 km/h.
- › Cuando conduzca (motor en marcha) hasta 4 horas continuas.

### ⚠ Advertencia

- › Si la velocidad del vehículo no supera los 80km/h, el sistema no emitirá ninguna alarma incluso si el conductor muestra signos de fatiga.
- › En algunos casos, a pesar de la fatiga del conductor, su capacidad de conducción no se ve afectada. En este caso, es

posible que no haya ninguna alarma para el conductor. Por esta razón, cuando el conductor presenta signos de fatiga, es muy importante detenerse y descansar de manera oportuna, independientemente de si el sistema de monitoreo del estado del conductor advierte o no.

- › Esta función no se podrá utilizar para ampliar las restricciones de conducción. El viaje de larga distancia debe organizarse regularmente intervalos de estacionamiento para garantizar un descanso adecuado.
-

## Equipamiento del vehículo

Favor tenga en cuenta que este manual incluye todos los equipamientos estándar, equipamientos por país y equipamientos especiales de esta serie de modelos. Por tanto, es posible que algunos de los equipamientos o funciones descritos en este manual no estén instalados en su vehículo, o bien solo estén disponibles en ciertos mercados. Para obtener información precisa sobre el equipamiento, favor lea la documentación de venta correspondiente o bien consulte con el concesionario donde ha adquirido el vehículo.

## Introducción al sistema

Cuando se conduce sin impedimento por una autopista recta, el sistema de control de cruceo hará que no tenga que pisar el pedal del acelerador ya que mantiene el vehículo en la velocidad establecida.

### Advertencia

- › El sistema de control de cruceo es sólo un tipo de herramienta auxiliar, y no puede sustituirle al conductor en juzgar las condiciones de la carretera y del tráfico, aún menos en conducir. El conductor ha de hacerse siempre responsable de la seguridad del vehículo en cualquier situación, y deberá estar siempre concentrado en conducir de manera cautelosa.
- › Apague el sistema de control de cruceo cuando no lo use para evitar operarlo por error.

- › El uso inapropiado del sistema de control de cruceo puede provocar una colisión por alcance.
- › El sistema de control de cruceo sólo debe habilitarse en condiciones de buen clima, al conducir en autopistas sin impedimentos.
- › No se recomienda usar el sistema de control de cruceo en áreas tales como el centro de la ciudad, carreteras con curvas, carreteras resbaladizas, con lluvia o bajo otras condiciones meteorológicas adversas.
- › No se debe emplear el sistema de control de cruceo en carreteras en cuesta. Al conducir cuesta arriba y abajo, este sistema no puede mantener la velocidad establecida.
- › Estando activado el sistema de control de cruceo, está prohibido que el conductor deje su asiento.
- › No conduzca en una marcha baja a alta velocidad o en una marcha alta a baja velocidad, a fin de mantener una buena economía de combustible.
- › Tras habilitar el sistema de control de cruceo, si quiere aminorar la velocidad lo antes posible, deberá pisar el pedal de freno como es habitual.

## Método de uso

### Nota

Dado que el sistema de control de cruceo está diseñado para el vehículo conducir

en autopistas y otras carreteras en buenas condiciones, el rango de velocidad de cruceo debe estar en los 30~150km/h.

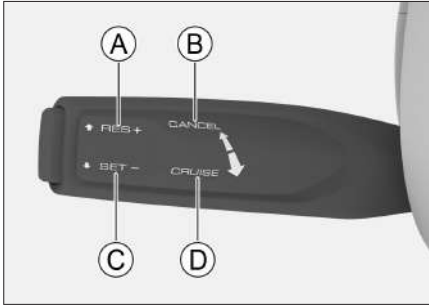

946652398A4C

- Ⓐ Restaurar la velocidad configurada/  
aumentar la velocidad
- Ⓑ Botón para cancelar la velocidad configurada
- Ⓒ Configuración la velocidad/reducción de velocidad
- Ⓓ Activación/desactivación

### Sistema de arranque

1. Mueve la palanca del control a lo largo de dirección del volante hasta la posición **【CRUISE】**, se encenderá la luz indicadora  en el panel de instrumentos, lo que supone que el sistema de control de cruceo está activado.
2. Ajuste la velocidad en la deseada, luego mueva hacia abajo la palanca de control a la posición de **【SET-】**, que retornará automáticamente después de ser liberada, la velocidad actual quedará configurada y se mantendrá, y en el centro de información del panel de instrumentos se mostrará la

información de control cruceo.

### ⚠ Atención

Está prohibido activar el control de cruceo en la posición de marcha 1.

### Aumentar la velocidad

Para aumentar la velocidad configurada puede emplear cualquiera de los siguientes tres métodos:

- › Mueva hacia arriba la palanca de control a la posición de **【RES+】** y manténgala para aumentar la velocidad continuamente. Cuando alcanza la velocidad deseada, basta con liberar la palanca de control.
- › Mueva hacia arriba la palanca de control a la posición de **【RES+】**, y podrá aumentar la velocidad.
- › Pise el pedal del acelerador hasta que el vehículo aumente la velocidad a la deseada, luego mueva hacia abajo la palanca de control a la posición de **【RES+】** para establecer la nueva velocidad.

### Reducir la velocidad

Para reducir la velocidad configurada puede emplear cualquiera de los siguientes tres métodos:

- › Mueva hacia abajo la palanca de control a la posición de **【RES+】** y manténgala para reducir la velocidad continuamente. Cuando alcanza la velocidad deseada, basta con liberar la palanca de control.
- › Mueva hacia abajo la palanca de control a la posición de **【RES+】**, y podrá reducir

la velocidad.

- › Pise el pedal de acelerador hasta que el vehículo reduzca la velocidad a la deseada, luego mueva hacia abajo la palanca de control a la posición de **【RES+】** para establecer la nueva velocidad.

### **Aumentar temporalmente la velocidad**

Puede pisar el pedal del acelerador si desea aumentar la velocidad temporalmente durante el periodo de configuración de velocidad. Tras acelerar, libere el pedal del acelerador para restaurar a la velocidad configurada.

### **Cancelar la velocidad configurada**

Para cancelar la velocidad configurada pueden usarse los siguientes dos métodos:

- › Pise el pedal del freno.
- › Mueva la palanca de control a lo largo de la dirección opuesta del volante a la posición **【CANCEL】**.

Tras cancelar la velocidad configurada, el sistema todavía no se desactiva, y la luz indicadora  del sistema de control de cruceo en el panel de instrumentos todavía está encendida.

### **Restaurar la velocidad configurada**

El sistema de control cruceo no se desactivará tras cancelar la velocidad configurada. Cuando la velocidad alcance el requisito del sistema, mueva hacia arriba la palanca de control a la posición de **【RES+】** y suéltela, y volverá automáticamente a la

velocidad establecida antes. En el centro de información se mostrará de nuevo la información de control cruceo.

### **Desactivar el sistema**

Mueva la palanca de control a lo largo de la dirección del volante a la posición **【CANCEL】** para desactivar el sistema de control de cruceo y cancelar la velocidad anteriormente configurada, la luz indicadora  en el panel de instrumentos se apagará.



# Sistema de asistencia de crucero

## Equipamiento del vehículo

Favor tenga en cuenta que este manual incluye todos los equipamientos estándar, equipamientos por país y equipamientos especiales de esta serie de modelos. Por tanto, es posible que algunos de los equipamientos o funciones descritos en este manual no estén instalados en su vehículo, o bien solo estén disponibles en ciertos mercados. Para obtener información precisa sobre el equipamiento, favor lea la documentación de venta correspondiente o bien consulte con el concesionario donde ha adquirido el vehículo.

## Introducción al sistema

Cuando se conduce sin impedimento por una autopista recta, el sistema de asistencia de crucero hará que no tenga que pisar el pedal del acelerador ya que mantiene el vehículo en la velocidad establecida. Cuando el sistema detecta que la velocidad del vehículo en el frente es menor que la velocidad de crucero establecida por el vehículo, seguirá al vehículo en el frente con la distancia de seguridad establecida.

El vehículo equipado con la función de modo de asistencia de crucero inteligente también puede mantener el vehículo en el centro del carril durante el crucero.

### **i** Nota

Cuando el modo de asistencia de crucero inteligente está en funcionamiento, se activa simultáneamente la función de esqui

va inteligente.

### **!** Advertencia

- › El sistema de asistencia de crucero es sólo un tipo de herramienta auxiliar, y no puede sustituir al conductor en juzgar las condiciones de la carretera y del tráfico, aún menos en conducir. El conductor ha de hacerse siempre responsable de la seguridad del vehículo en cualquier situación, y deberá estar siempre concentrado en conducir de manera cautelosa.
- › Cuando no use el sistema de asistencia de crucero, por favor apáguelo para evitar operaciones incorrectas.
- › El uso incorrecto del sistema de asistencia de crucero puede provocar un accidente de choque.
- › El sistema de asistencia de crucero solo se puede usar en las condiciones climáticas buenas y en el camino despejado.
- › No se recomienda usar el sistema de asistencia de crucero en áreas tales como el centro de la ciudad, carreteras con curvas, carreteras resbaladizas, con lluvia o bajo otras condiciones meteorológicas adversas.
- › Cuando se conduce en pendientes, no se recomienda usar el sistema de asistencia de crucero, basado principalmente en los siguientes puntos:  
Al conducir cuesta arriba y abajo, el sistema de asistencia de crucero no puede mantener la velocidad establecida.

Después de que el vehículo que está adelante pasa la parte superior o inferior de la pendiente, el sistema de asistencia de crucero puede fallar al detectar el vehículo en frente, causando una aceleración repentina o demasiado tarde frenado.

## Pantalla del grupo de instrumentos

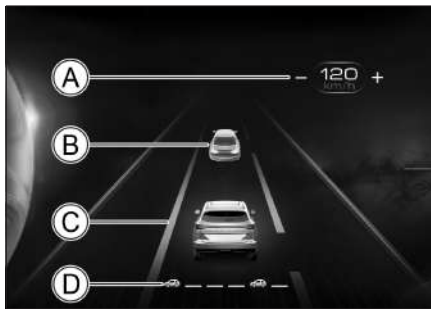

3F9559120065

- Ⓐ Establecer la velocidad del vehículo
- Ⓑ Vehículo delantero / distancia actual del vehículo delantero  
Cuando el sistema detecta un vehículo delantero, se muestra en el panel de instrumentos.  
Se muestra la distancia actual del vehículo delantero según el color del vehículo delantero
- Ⓒ línea divisoria de carriles
- Ⓓ Distancia entre vehículos

### **i** Nota

Dependiendo de la configuración del vehículo o temas de instrumentos, los gráficos de la pantalla del grupo de instrumentos

son solo para referencia, por favor consulte el vehículo real.

## Método de uso

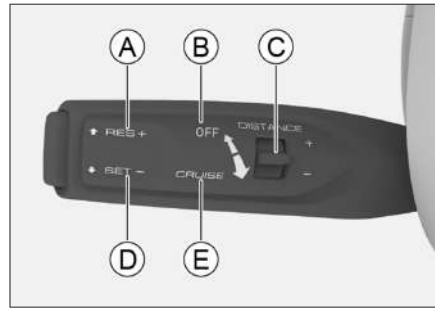

5190CDA4825C

- Ⓐ Restaurar la velocidad configurada/ aumentar la velocidad
- Ⓑ Cancelar la velocidad configurada/ apagar el sistema
- Ⓒ Barra de ajuste del nivel de la distancia entre vehículos
- Ⓓ Configuración la velocidad/reducción de velocidad
- Ⓔ Sistema de arranque

### **Sistema de arranque**

Después del arranque del vehículo, mueve la palanca de control a lo largo de la dirección del volante a la posición **【CRUISE】** y la luz indicadora de control de crucero adaptativo (blanco) en el panel de instrumentos se enciende, lo que significa que el modo de asistencia de crucero adaptativo está activado.

### **i** Nota

Para los vehículos equipados con la función de modo de asistencia de crucero

inteligente, al activar el sistema, mueve repetidamente la palanca de control para seleccionar el modo de asistencia de cruceo adaptable (🚦), el modo de asistencia de cruceo inteligente (🚦).

- › La luz indicadora de control de cruceo adaptativo (blanco) 🚦 en el panel de instrumentos se ilumina, lo que indica que el modo de asistencia de cruceo adaptable está activado.
- › La luz indicadora de asistencia de cruceo inteligente (blanco) 🚦 en el panel de instrumentos se ilumina, lo que indica que el modo de asistencia de cruceo inteligente está activado.

### Establecer la velocidad de cruceo

Se puede establecer la velocidad del vehículo a través de mover la palanca de control hacia abajo a la posición de 【SET-】 y soltar la palanca de control para volverla a la posición automáticamente. Una vez que la velocidad del vehículo se establezca, el indicador de control de cruceo adaptable 🚦 o el indicador de asistencia de cruceo inteligente 🚦 en el grupo de instrumentos cambiará de blanco a verde.

La velocidad mínima establecida por el sistema de asistencia de cruceo es de 30 km/h.

#### **i** Nota

Cuando el modo de asistencia de cruceo adaptable está activado, se deben cumplir las siguientes condiciones básicas antes

de configurar la velocidad de cruceo:

- › Todas las puertas están completamente cerradas.
- › El conductor ha abrochado el cinturón de seguridad correctamente.
- › Ha iniciado el motor y activado la marcha D.
- › ESC se encuentra activado.
- › No ha aplicado el freno de estacionamiento.
- › La velocidad es menor a 150 Km/h.
- › Cuando el modo de conducción del vehículo está en modo estándar, económico, deportivo.

Cuando el modo de asistencia de cruceo inteligente está activado, se deben cumplir las siguientes condiciones básicas antes de configurar la velocidad de cruceo:

- › Todas las puertas están completamente cerradas.
- › El conductor ha abrochado el cinturón de seguridad correctamente.
- › Ha iniciado el motor y activado la marcha D.
- › ESC se encuentra activado.
- › No ha aplicado el freno de estacionamiento.
- › La velocidad es menor a 150 Km/h.
- › El sistema ha detectado la línea divisoria de carril.
- › Si la velocidad del vehículo es inferior a 60 km/h, debe detectar objetivo en movimiento.

- › Cuando el modo de conducción del vehículo está en modo estándar, económico, deportivo.

### **Aumentar la velocidad de cruceo**

Para aumentar la velocidad configurada puede emplear cualquiera de los siguientes tres métodos:

- › Mueva hacia arriba la palanca de control a la posición de **【RES+】** y manténgala para aumentar la velocidad continuamente. Cuando alcanza la velocidad deseada, basta con liberar la palanca de control.
- › Mueva hacia arriba la palanca de control a la posición de **【RES+】**, y podrá aumentar la velocidad.
- › Pise el pedal del acelerador hasta que el vehículo aumente la velocidad a la deseada, luego mueva hacia abajo la palanca de control a la posición de **【RES+】** para establecer la nueva velocidad.

#### **i** Nota

El vehículo acelerará a la velocidad establecida solo cuando el camino por delante esté despejado. De lo contrario, seguirá el vehículo en frente a la distancia establecida.

### **Reducir la velocidad de cruceo**

Para reducir la velocidad configurada puede emplear cualquiera de los siguientes tres métodos:

- › Mueva hacia abajo la palanca de control

a la posición de **【RES+】** y manténgala para reducir la velocidad continuamente. Cuando alcanza la velocidad deseada, basta con liberar la palanca de control.

- › Mueva hacia abajo la palanca de control a la posición de **【RES+】**, y podrá reducir la velocidad.
- › Pise el pedal de acelerador hasta que el vehículo reduzca la velocidad a la deseada, luego mueva hacia abajo la palanca de control a la posición de **【RES+】** para establecer la nueva velocidad.

### **Aumentar temporalmente la velocidad**

Puede pisar el pedal de acelerador si desea aumentar la velocidad temporalmente durante el periodo de configuración de velocidad. Tras acelerar, libere el pedal de acelerador para restaurar a la velocidad configurada.

### **Ajustar el nivel de la distancia**

Se puede ajustar la distancia al vehículo que está delante a través de mover la palanca de ajuste el nivel de la distancia en el volante.

#### **⚠ Advertencia**

Establezca un nivel bajo de la distancia entre los vehículos puede hacer que no tenga tiempo para responder cuando ocurre una situación inesperada. Usted siempre es responsable de ajustar razonablemente la distancia y el nivel.



**i** Nota

- › La distancia no es un valor fijo, que se cambiará con la velocidad del vehículo.
- › En comparación con la conducción en carretera seca, al conducir en carretera mojada, debe elegir un nivel de distancia más larga.

**Cancelar la velocidad configurada**

Para cancelar la velocidad configurada pueden usarse los siguientes dos métodos:

- › Pise el pedal del freno.
- › Mueva la palanca de control a lo largo de la dirección opuesta del volante a la posición **【OFF】**.

Después de desbloquear la velocidad establecida, el sistema no se desactivará y el indicador de control de crucero adaptativo  o indicador de asistencia de crucero inteligente  en el grupo de instrumentos cambiará de verde a blanco.



**i** Nota

La velocidad se cancelará automáticamente si se producen las siguientes condiciones:

- › Se acelera durante más de 15 minutos.
- › La palanca selectora se cambia a posición N, R o P.
- › El cinturón de seguridad del conductor se afloja.
- › La puerta del conductor se abre.
- › Accione el freno de estacionamiento.

- › El sistema antibloqueo de frenos está activado.
- › El sistema de descenso lento en pendientes empinadas está activado.
- › El sistema de control electrónico de estabilidad está activado/desactivado.
- › El vehículo rueda hacia atrás.
- › El disco de freno está demasiado caliente.
- › Apague el motor.
- › Cuando el vehículo está en un modo no estándar, económico, deportivo.

**Restaurar la velocidad configurada**

El sistema de control crucero no se desactivará tras cancelar la velocidad configurada. Mueva hacia arriba la palanca de control a la posición de **【RES+】** y suéltela, y volverá automáticamente a la velocidad establecida antes. La luz indicadora de control de crucero adaptativo  o la luz indicadora de asistencia de crucero inteligente  en el grupo de instrumentos cambiará de blanco a verde.

**Desactivar el sistema**

Mueva continuamente la palanca de control 2 veces a lo largo de la dirección reverso del volante hasta la posición **【OFF】**, apague el sistema, cancele la velocidad previamente establecida y se apagará la luz del panel de instrumentos.

En caso de que el sistema esté en el estado de ajuste de velocidad desbloqueado, mueve una vez la palanca de control a la

posición **【OFF】** , el sistema y la luz del panel de instrumentos se apagarán.

## Función de asistencia de alinear

Esta función permite que el vehículo siga a otro vehículo a una velocidad de 0-150 km/h.

En el caso de congestión de tráfico, permite que el vehículo reduzca la velocidad hasta detenerse siguiendo al vehículo en el frente. En este momento:

- › Si el vehículo en el frente sale en 3 segundos, el vehículo lo seguirá automáticamente.
- › Si el vehículo adelante ha estado estacionado durante mucho tiempo (de 3 segundos a 3 minutos), se puede reiniciar el sistema a través de mover la palanca de control hacia arriba o pisar ligeramente el pedal del acelerador.
- › Si el vehículo en el frente se detiene por más de 3 minutos, el vehículo aplicará automáticamente el freno de estacionamiento.
- › Si el conductor abre la puerta o suelta el cinturón de seguridad, el vehículo aplicará automáticamente el freno de estacionamiento.

### **i** Nota

Si la velocidad de crucero se cancela o el sistema de asistencia de crucero se desactiva, esta función se desactivará al mismo tiempo.

## Función de asistencia de curva

Después de iniciar el sistema de asistencia de crucero, si la velocidad del vehículo que ingresa a una curva es demasiado alta, la función de asistencia de curva reducirá adecuadamente la velocidad.

### **⚠** Advertencia

- › Al entrar y salir de una curva o conducir en una curva, es posible que el sistema no pueda detectar vehículo en el mismo carril de manera oportuna. En este caso, el vehículo puede frenar demasiado tarde, por eso el conductor debe ser cauteloso y estar siempre listo para controlar el vehículo en cualquier momento.
- › Al conducir en una curva, el sistema puede detectar incorrectamente vehículos en otros carriles, causando frenado innecesario.
- › Cuando conduce en curvas bruscas (como camino de serpiente), si el vehículo en frente sale del rango de detección del sensor, podrá acelerar el vehículo repentinamente, por eso el conductor debe ser cauteloso y estar listo para controlar el vehículo en cualquier momento.

## Función de centrado de carril durante el crucero

Esta función solo está disponible en el modo de asistencia de crucero inteligente, cuando el sistema está funcionando, si el sensor detecta un límite de carril o un

vehículo en movimiento al frente, podrá ayudar al conductor a mantener el vehículo conduciendo en el centro del carril.

### **i** Nota

- › Esta función no está disponible en el modo de asistencia de crucero adaptativo.
- › Cuando se cancela la velocidad de crucero establecida, esta función también se desactivará.

### **⚠** Atención

En algunos casos, la función de centrado de carril puede no funcionar durante el crucero. Por ejemplo:

- › La velocidad vehicular bajo el modo de crucero está superior a 60 km/h (60km/h incluido); no existe línea de carril o las líneas de carril en ambos lados están borrosas; la línea de demarcación de carril no está estandarizada o está cubierta.
- › La velocidad vehicular bajo el modo de crucero está inferior a 60 km/h; no existe línea de carril o las líneas de carril en ambos lados están borrosas; la línea de demarcación de carril no está estandarizada o está cubierta; no hay vehículo adelante en conducción.
- › Cuando hay cosas en la carretera que afectan la identificación de las líneas de división (tales como agua acumulada, grietas, textos, salientes o rebajes).
- › En caso de baja visibilidad (tales como

tiempos de lluvia, nieve, neblina, noche).

- › Cuando el vehículo se ve muy afectado por el viento lateral.
- › En caso de combinación o separación de carriles.
- › Cuando una luz fuerte se dirige a la cámara o la intensidad luminosa cambia de repente.
- › Cuando el parabrisas delantero alrededor de la cámara está sucio, congelado, dañado o cubierto.
- › En caso de conducción en curvas cerradas o carreteras estrechas.
- › Cuando el área de detección de la cámara está limitada por la distancia demasiado corta al vehículo de frente.

## Limitación funcional

El sistema de asistencia de crucero puede no tomar medidas de frenado en los siguientes casos:

- › Cuando de repente aparece un vehículo de adelante.
- › Al conducir a una velocidad superior a 60 km/h, conduciendo un vehículo de baja velocidad por delante.
- › Cuando un vehículo que se aproxima se encuentra en el mismo carril.
- › Un vehículo u objeto que cruza el carril.
- › Peatón o animal, y vehículo pequeño (como bicicleta, motocicleta).
- › Cuando el vehículo de adelante se desacelera de repente.
- › Cuando el agua, la nieve o el lodo de los

vehículos circundantes interfieren con la detección del sensor.

- › Cuando la cabeza está inclinada hacia arriba debido a demasiados artículos cargados en el área de equipaje.
- › Al conducir en carretera curva o estrecha.

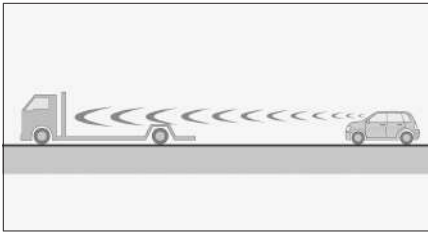

706CBE4C4337

- › Cuando el tamaño de la cola del siguiente vehículo es pequeño o la distancia al suelo es muy alta.
- › Cuando el volante es inestable o su posición en el carril es inestable.

## Sensores

El sistema de asistencia de cruceo reconocerá las líneas divisorias de carriles y detectar objetivos mediante los siguientes componentes.

- › Cámara.

La cámara está ubicada en la parte superior del parabrisas delantero.

- › Sensores.

Los sensores están ubicados a ambos lados del parachoques trasero.

### **i** Nota

Cuando el instrumento le advierte una detección limitada del sensor del sistema,

verifique para a ver si hay suciedad u obstáculos en los alrededores de la cámara, el sensor; de esta manera se garantiza el funcionamiento normal del sistema.



# Sistemas inteligentes de asistencia a la conducción

## Interfaz principal de configuración de conducción inteligente

Después de arrancar el vehículo, se puede acceder a la interfaz principal de 【configuración de conducción】 inteligente a través de la configuración del vehículo de pantalla multimedia, para activar o desactivar las funciones correspondientes.

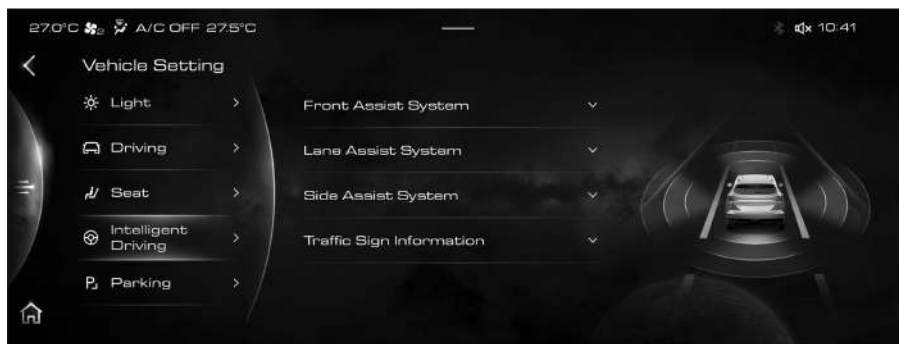

40432F41324B

2

Conducción

### ⚠ Advertencia

El sistema de asistencia de conducción inteligente es sólo un tipo de herramienta auxiliar, y no puede sustituir al conductor en juzgar las condiciones de la carretera y del tráfico, aún menos en conducir. El conductor ha de hacerse siempre responsable de la seguridad del vehículo en cualquier situación, y deberá estar siempre concentrado en conducir de manera cautelosa.

El conductor debe colocar ambas manos siempre en el volante, y estar listo para cambiar de dirección en cualquier momento.

### Sensores

El sistema de asistencia a la conducción inteligente reconocerá las líneas divisorias de carriles y detectar objetivos mediante los siguientes componentes.

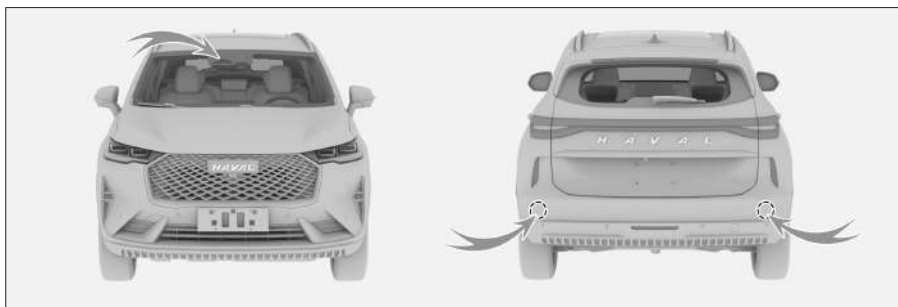

141C79507069

- › Cámara.

La cámara está ubicada en la parte superior del parabrisas delantero.

- › Sensores.

Los sensores están ubicados a ambos lados del parachoques trasero.

### **i** Nota

Cuando el instrumento le advierte una detección limitada del sensor del sistema, verifique para a ver si hay suciedad u obstáculos en los alrededores de la cámara, el sensor; de esta manera se garantiza el funcionamiento normal del sistema.

## Sistema de asistencia adelante

El sistema de asistencia adelante para detectará los vehículos en el carril mediante una cámara en el parabrisas delantero. Cuando se detecta un riesgo de colisión adelante, se emitirá una alarma o se emitirá una intervención de freno para reducir las consecuencias del accidente.

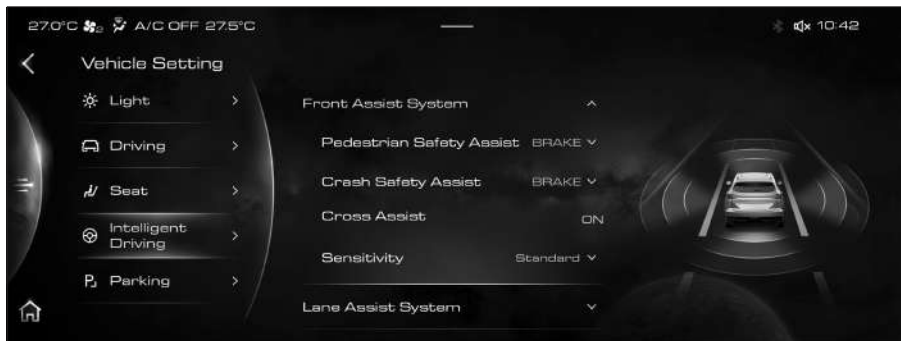

DCC9BACCDE6C

### **⚠** Advertencia

- › Este sistema no puede garantizar el funcionamiento normal en todos los casos. Por lo tanto, está prohibido conducir el vehículo hacia peatones, animales o vehículos con el fin de probar este sistema, lo que puede causar graves daños y víctimas.
- › En condiciones de conducción complejas, el sistema podrá realizar frenos innecesarios. Por ejemplo, cuando hay salpicaduras de aguas en sitios de construcción y rieles, y frente al vehículo.
- › El sistema posiblemente no puede funcionar con normalidad o no funciona en ciertas condiciones de baja visibilidad (tales como tiempos de lluvia, nieve, neblina, noche,

etc.).

---

## Asistencia de seguridad de peatones / contra colisiones

**La asistencia de seguridad para peatones:** puede detectar a peatones y ciclistas

**Asistencia de seguridad contra colisiones:** puede detectar a los vehículos que están estacionados o conduciendo en la misma dirección que su vehículo (como automóviles de pasajeros, camiones, autobuses, etc.).

- › Sin freno: la función está desactivada.
- › Freno: la función está activada.

Con una velocidad de más de 30 km/h, cuando el sistema detecta peatones o vehículos y riesgo de colisión, emitirá una alarma para alertar al conductor a fin de conducir con seguridad. La alarma incluye 2 niveles: alarma sonora (prealarma), alarma de freno corto (alarma de emergencia).

En caso de emergencia, si el conductor no aplica el frenado, el sistema controla el vehículo para frenar con emergencia automáticamente (frenado limitado) y las luces de dirección izquierda y derecha parpadean rápidamente para alertar al vehículo trasero a fin de reducir el riesgo de colisión.

### **i** Nota

- › Cuando conduce a una velocidad baja, esta función puede desacelerar el vehículo hasta detenerse, pero no mantendrá el vehículo parado. En este caso, por favor, el conductor debe aplicar el frenado activamente.
- › Si el conductor acciona el pedal de acelerador o toma una intervención de dirección durante el proceso de frenado de emergencia, el sistema saldrá del frenado de emergencia.

---

### **i** Nota

- › Si la velocidad del vehículo supera los 65km/h, cuando el sistema determina que la distancia con el vehículo que conduce delante es demasiado corta, el grupo de instrumentos mostrará el mensaje "Por favor, mantenga una distancia segura".
  - › Cuando el sistema de asistencia de cruce está funcionando, la función de recordatorio de distancia de seguridad se bloqueará.
  - › El rango de detección se verá afectado por la luz oscura. Por eso necesita encender los faros cuando conduzca de noche.
-

## Sobre detectar objetivos

### **i** Nota

Para objetivos efectivos identificados por el sistema, este sistema no siempre alcanzará el mismo nivel de rendimiento dependiendo de los vehículos, peatones, la escena y condiciones de la carretera.

- › El ciclista debe ser adulto y la bicicleta debe ser una bicicleta diseñada por un adulto. Solo cuando el sistema detecta la información clara y correcta sobre la forma física del cuerpo humano y la bicicleta, podrá desempeñar su mejor papel, lo que significa que el sistema necesita reconocer claramente la información del contorno de la bicicleta, la cabeza, los brazos, los hombros, los muslos, así como el movimiento normal de andar una bicicleta.
- › El sistema puede detectar peatones que contrastan con el fondo (por ejemplo, el color de la ropa contrasta fuertemente con el entorno). Si el contraste es bajo, los peatones se detectarán tarde o no se detectarán, lo que significa que las advertencias y los frenos se retrasarán o serán imposibles de alcanzar.

Solo cuando el sistema detecta información clara sobre la forma física del cuerpo, podrá desempeñar su mejor papel, lo que significa que el sistema necesita identificar claramente la información de la cabeza, los brazos, los hombros, los muslos y otras partes de la persona, así como el patrón normal de caminar de la persona.

---

## Asistencia de intersección

Con la condición de la velocidad del vehículo es inferior de 20 km/h, al girar a la izquierda en una intersección, si se detecta un automóvil o un peatón que se aproxima en frente y existe un riesgo de colisión, el sistema frenará.

El sistema puede detectar peatones y vehículos (automóviles de pasajeros, camiones, autobuses, etc.) que circulan frente a su vehículo. El rango de detección se verá afectado por la luz oscura. Por eso necesita encender los faros cuando conduzca de noche.

## Sensibilidad de advertencia de colisión frontal

La sensibilidad incluye 3 niveles.

- › Estándar: indica que la distancia en el momento de la alarma es el valor normal definido por el sistema.
- › Baja: indica que la distancia es cercana cuando ocurre la alarma.
- › Alta: indica que la distancia es lejana en el momento de la alarma.

## Sistema de asistencia de carril

El sistema de asistencia de carril está diseñado para el vehículo conducir en autopistas y otras carreteras en buenas condiciones. La cámara del parabrisas delantero puede reconocer la línea divisoria del carril y puede advertirle al conductor que corrija la ruta cuando el conductor se desvía inconscientemente del carril. Con algunas funciones incluso ayudarán al conductor a corregir la dirección para aliviar la consecuencia del accidente.

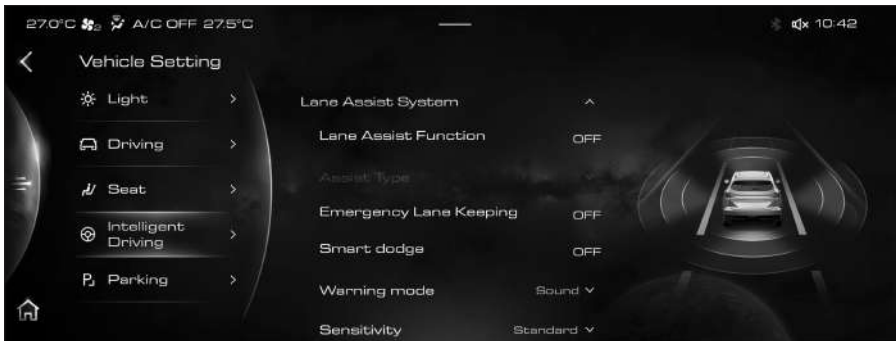

### ⚠ Atención

El sistema de asistencia de carril sólo puede funcionar con normalidad cuando las líneas de división son claramente visibles. En ciertas condiciones, puede que no sea capaz de funcionar normalmente o no funcione. Por ejemplo:

- › En caso de líneas de división ambiguas, líneas de división no estándar o líneas de división cubiertas, etc.
- › Cuando hay cosas en la carretera que afectan la identificación de las líneas de división (tales como agua acumulada, grietas, textos, salientes o rebajes).
- › En caso de baja visibilidad (tales como tiempos de lluvia, nieve, neblina, noche).
- › Cuando el vehículo se ve muy afectado por el viento lateral.
- › En caso de combinación o separación de carriles.
- › Cuando una luz fuerte se dirige a la cámara o la intensidad luminosa cambia de repente.
- › Cuando el parabrisas delantero alrededor de la cámara está sucio, congelado, dañado o cubierto.
- › Al conducir en giro brusco, camino estrecho y camino inclinado unilateral.
- › Cuando el área de detección de la cámara está limitada por la distancia demasiado

corta al vehículo de frente.

### **i** Nota

Si ha activado las luces de giro, girado activamente el volante, accionado el pedal de acelerador o el pedal de freno antes de cruzar la línea divisoria de carriles, el sistema no intervendrá. En tal caso, el sistema considera que usted está conduciendo el vehículo activamente.

### **i** Nota

Cuando el conductor controla el volante con muy poca fuerza, el sistema puede no detectar que el conductor está sosteniendo el volante en este momento, y el panel de instrumentos emitirá un mensaje de alarma.

## **Función de asistencia de carril**

Una vez activada la función de asistencia de carril, se puede seleccionar el modo de asistencia.

- › Asistencia de advertencia: puede dar una alarma cuando el conductor se desvía inconscientemente del carril para recordarle que conduzca con seguridad.
- › Asistencia de mantenimiento: puede ayudar al conductor a corregir el volante para mantener el vehículo en el carril cuando el conductor se desvía inconscientemente del carril. Si no logra rectificarlo, se da una alarma, a sin de avisarle al conductor que conduzca con seguridad.
- › Asistencia de centrado: puede ayudar al conductor a corregir el volante para controlar el vehículo para conducir en el centro del carril actual. Si no logra rectificarlo y el vehículo se desvía del carril actual, se emitirá una alarma audible y visual para recordarle al conductor que debe conducir con seguridad.

### **i** Nota

La función de asistencia de carril solo puede funcionar cuando la velocidad del vehículo está dentro del rango de 60~150km/h.

Después de activar la función de asistencia de carril, se mostrará la línea divisoria de carriles en el grupo de instrumentos.

- › Gris: indica que el sistema no ha detectado la línea divisoria del carril.
- › Blanco: indica que el sistema ha detectado la línea divisoria del carril.

- › Verde: indica que el sistema está corrigiendo el volante.
- › Rojo y parpadeando: indica que el sistema emite una alarma y que el conductor debe corregir la dirección a tiempo para volver al carril.

### Nota

La asistencia de centrado de carril solo funcionará cuando el sistema ha detectado ambas líneas divisorias de carril en los lados izquierdo y derecho,

## Mantenimiento de carril de emergencia

Cuando activa el mantenimiento de carril de emergencia, el sistema corregirá más activamente el volante en caso de emergencia para reducir el riesgo de colisión. Por ejemplo: cuando el conductor se desvía inconscientemente del carril o enciende la señal de giro para cambiar de carril, si existe riesgo de colisión con un vehículo que se aproxima en el carril adyacente o con un vehículo que se aproxima en la misma dirección, o cuando hay un arcén o un foso fuera del carril.

### Nota

Mantenimiento de carril de emergencia funcionará solamente cuando la velocidad del vehículo está en el rango de 60~150km/h.

### Advertencia

En algunos casos, es posible que la función de mantenimiento de carril de emergencia no funcione o falle. Por ejemplo:

- › Para objetivos más pequeños (motos, bicicletas, etc.).
- › Para objetivos estáticos.
- › Cuando el vehículo actual conduce demasiado cerca del vehículo de delante, lo que dificulta la detección de la cámara.
- › Cuando el vehículo detrás conduce demasiado cerca del vehículo actual, lo que dificulta la detección del sensor.

## Función de esquiva inteligente

Una vez que se activa esquiva inteligente, cuando la función de mantenimiento de centrado de carril o la asistencia de cruceo inteligente está en estado de funcionamiento, y el sistema reconoce que el vehículo está a punto de rebasar a los autos grandes adyacentes (camionetas, camiones, autobuses, etc.), controlará que el vehículo se mantenga

ligeramente alejado de los autos grandes. Después de adelantar a los autos grandes, el vehículo regresará al centrado del carril actual.

### **i** Nota

Función de esquivas inteligente funcionará solamente cuando la velocidad del vehículo está en el rango de 60~140km/h.

### **⚠** Atención

Es posible que no se active la función de esquivas inteligente en las siguientes situaciones:

- › Cuando el sistema detecta que hay un vehículo grande en un lado del carril adyacente, el otro lado del carril adyacente tiene otro automóvil, o el otro lado del carril adyacente es un arcén.
- › En condiciones meteorológicas adversas como la noche, niebla intensa, lluvia y nieve.
- › Cuando el vehículo está en una curva.

### **Métodos de advertencias**

Hay 3 métodos de advertencias: sonido, vibración y sonido+vibración.

### **Sensibilidad de advertencia**

La sensibilidad se divide en 3 niveles: baja, normal y alta.

## **Sistema auxiliar trasero lateral**

El sistema de asistencia lateral trasera puede detectar vehículos detrás del vehículo o en el carril adyacente a través de sensores en ambos lados del parachoques trasero. Si existe riesgo de colisión, el sistema emitirá una alarma para recordarle al conductor que maneje con seguridad.





320E3FBF4B8D

### **i** Nota

- › Por favor mantenga limpios ambos lados del parachoques trasero, y no pegue ningún objeto allí, ni deje que estén cubiertos de sustancias extrañas tales como hielo, nieve y lodos, a fin de evitar afectar el funcionamiento normal de los sensores.
- › El mantenimiento o modificación inadecuado del vehículo puede provocar la mala posición de los sensores, de modo que afecte el funcionamiento normal del sistema de monitoreo de punto ciego. Por ende, se le recomienda acudir a un servicio Great Wall para el mantenimiento y reparación del vehículo.
- › Por favor apague el sistema de asistencia trasero lateral al remolcar otro vehículo.

### **⚠** Advertencia

En ciertas condiciones, el sistema puede que no sea capaz de funcionar normalmente o no funcione. Por ejemplo:

- › Para los objetos quietos (vehículos, peatones, etc.).
- › Al conducir en condiciones adversas tales como la lluvia y la nieve.
- › Al conducir en curvas cerradas, rampas y carriles muy anchos o estrechos.

## Luces de alarma

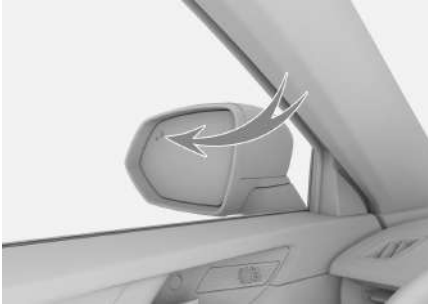

Las luces de alarma están ubicadas en las superficies de los espejos retrovisores exteriores izquierdo y derecho.

### Advertencia

No pegue ningún objeto en la luz de alarma, evitando afectar la función de alarma del sistema.

## Asistencia del cambio de carril

Durante la conducción (velocidad superior a 12km/h), cuando el sistema detecta que hay un vehículo en la zona ciega de espejos retrovisores del vehículo o un vehículo que se aproxima por detrás del carril adyacente, se encenderá la luz de alarma del lado correspondiente. En este punto, si enciende la luces de dirección del mismo lado, la luz de alarma se pondrá a parpadear, junto con la alarma sonora, avisándole que continuar el cambio de carril contiene riesgo.

## Advertencia de apertura de puertas

Cuando el vehículo se detiene y el sistema detecta que se acercan vehículos, bicicletas y otros objetivos en los dos carriles adyacentes, y existe riesgo de colisión si se abre la puerta del vehículo, encenderá la luz de advertencia del lado correspondiente. Si los ocupantes del vehículo continúan abriendo la puerta del lado en este momento, la luz de advertencia parpadeará con una alarma sonora, recordándole que existe peligro en seguir abriendo la puerta.

### Nota

La función de advertencia de apertura de puerta podrá funcionar normalmente en las siguientes condiciones:

- › Cuando la chapa de contacto está en modo ON.
- › En los 3 minutos posteriores a la conmutación de la chapa de contacto de ON a LOCK.

---

### **Advertencia de colisión trasera**

Cuando el sistema detecta que hay un vehículo que se acerca rápidamente detrás del vehículo y existe el riesgo de colisión, los intermitentes a la izquierda y a la derecha parpadearán rápidamente, acompañadas de alarmas audibles e indicaciones en el grupo de instrumentos para recordar al conductor del vehículo que se acerca un objetivo peligroso y advertir al vehículo detrás que conduzca con seguridad.

### **Advertencia lateral de marcha atrás**

Activada la función de advertencia del lado de marcha atrás, cuando el vehículo está retrocediendo, se emitirá una alarma si el sistema detecta que hay riesgo de colisión con un vehículo en movimiento en el área ciega de espejos retrovisores exteriores, para recordarle al conductor que conduzca con seguridad.

Activada la función de freno del lado de marcha atrás, se puede aplicar un frenado limitado cuando hay riesgo de marcha atrás, lo que reduce el riesgo de colisión.

#### **i** Nota

Después del arranque del vehículo, ponga la marcha en R, y la función de asistencia lateral de marcha atrás está en funcionamiento.

#### **⚠** Atención

En algunos casos, la función de asistencia del lado de marcha atrás estará restringida. Por ejemplo

- › Cuando está obstruido por obstáculos. El sistema no puede detectar objetos que están detrás de los otros vehículos u obstáculos.
- › Cuando la velocidad actual del vehículo es demasiado alta o demasiado baja.
- › Cuando el conductor pisa con fuerza el pedal del acelerador.
- › Cuando el conductor gira el volante rápidamente.

---

## **Información de señalización de tráfico**

Con la función de información de señales de tráfico se puede reconocer las señales de tráfico a través de la cámara en el cristal del parabrisas delantero y las mostrará en el grupo de instrumentos para asistir al conductor a conducir.

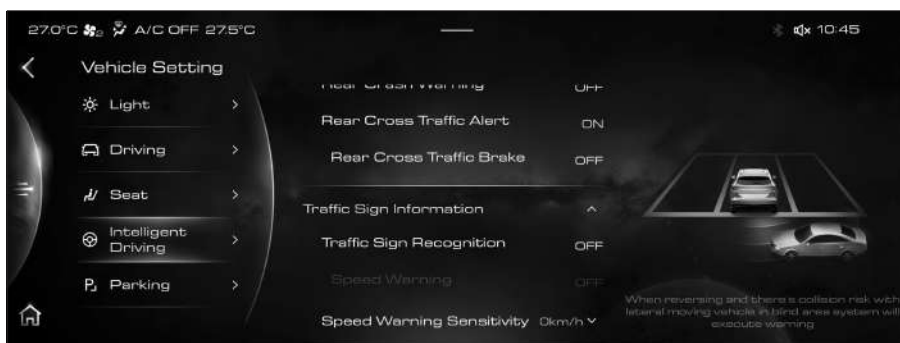

A410232107EA

2

Conducción

### Identificación de señales de tráfico

Se puede reconocer las señales de tráfico a través de la cámara en el cristal del parabrisas delantero y las mostrará en el grupo de instrumentos para advertir el conductor.

### Alarma de sobrevelocidad

Una vez que se reconoce la señal de límite de velocidad, si el conductor está conduciendo por exceso de velocidad, el sistema emitirá una alarma para recordarle al conductor que debe reducir la velocidad a un rango adecuado lo antes posible.

### Sensibilidad de la alarma de exceso de velocidad

Se puede configurar el tiempo de alarma para exceso de velocidad de acuerdo con sus propios hábitos de conducción.

- › Cuando se establece en 0: se emitirá una alarma. si la velocidad del vehículo alcanza el límite.
- › Cuando el valor es superior a 0: se emitirá una alarma. si la velocidad del vehículo supera el límite.
- › Cuando el valor es inferior a 0: se emitirá una alarma por adelantado cuando la velocidad del vehículo no alcanza el límite.

### ⚠ Advertencia

La función de información de señalización de tráfico solo se utiliza para recordarle al conductor que debe prestar atención a la señalización de tráfico, y no es aplicable a todas las situaciones y no puede reemplazar el juicio del conductor sobre la información del límite de la velocidad en la carretera.

En todos los casos, el conductor debe ser responsable de la seguridad del vehículo, y siempre debe conducir con cuidado y seguir las leyes aplicables y las normas de tránsito.

### Atención

La función de información de señalización de tráfico funciona solo cuando las señales de velocidad son claramente visibles. En ciertas condiciones, puede que no sea capaz de funcionar normalmente o no funcione. Por ejemplo:

- › Señalización está desvanecida.
- › Señalización está en una curva.
- › Señalización está colocada en un ángulo incorrecto.
- › Señalización está girando o dañada.
- › Cuando la señalización está oscurecida total o parcial.
- › Cuando la señalización está cubierta total o parcial por heladas, nieves, polvo, etc.
- › Para señal de velocidad encontrada en demasiado alta o lejana posición.
- › Recordatorio de límite de velocidad o señal adherente a la superficie de la carretera.
- › En caso de baja visibilidad (tales como tiempos de lluvia, nieve, neblina, noche).
- › Cuando una luz fuerte se dirige a la cámara o la intensidad luminosa cambia de repente.
- › Cuando el parabrisas delantero alrededor de la cámara está sucio, dañado o cubierto.
- › Cuando el área de detección de la cámara está limitada por la distancia demasiado corta al vehículo de frente.
- › Cuando conduce a una velocidad demasiado baja.

---

### Nota

- › Los señales de límite de velocidad reconocido por el sistema, la unidad de velocidad predeterminada es km/h.
  - › Para diferentes valores de límite de velocidad en una misma señal, el sistema mostrará el valor más alto.
  - › Cuando existen varias señales de límite de velocidad que se paralelan mutuamente, se muestra el límite de velocidad máxima, pero debe observar lo que sea el límite de velocidad real para el carril actual.
  - › Es posible que no se reconozca la señal de velocidad cuando el vehículo está girando.
-

# Sistema de bajada lenta de la pendiente empinada

## Equipamiento del vehículo

Favor tenga en cuenta que este manual incluye todos los equipamientos estándar, equipamientos por país y equipamientos especiales de esta serie de modelos. Por tanto, es posible que algunos de los equipamientos o funciones descritos en este manual no estén instalados en su vehículo, o bien solo estén disponibles en ciertos mercados. Para obtener información precisa sobre el equipamiento, favor lea la documentación de venta correspondiente o bien consulte con el concesionario donde ha adquirido el vehículo.

## Introducción al sistema

El sistema de control de descenso de pendientes (HDC) puede tomar la iniciativa de frenar el vehículo durante la conducción cuesta abajo, para asegurarse de que el conductor pueda ir cuesta abajo a una velocidad uniforme con seguridad.

### ⚠ Advertencia

- › El HDC sólo desempeña un papel auxiliar. El conductor debe ser responsable de la seguridad del vehículo en todo momento, y siempre prestar atención a las condiciones de tráfico en los alrededores.
- › Cuando la pendiente es demasiado grande, es posible que el HDC no pueda mantener una velocidad uniforme durante la marcha hacia abajo en pendientes empinadas. En este momento, usted puede controlar la velocidad al



pisar el pedal del freno.

## Método de uso



BFFBFFB88B0

Cuando la chapa de contacto está en modo ON, pulse el botón y podrá activar y desactivar el HDC.

- › La luz indicadora del sistema de bajada lenta de la pendiente empinada  en el panel de instrumentos se encenderá una vez activado el HDC.
- › La luz indicadora del sistema de bajada lenta de la pendiente empinada  en el panel de instrumentos se apagará una vez desactivado el HDC.
- › Cuando HDC está funcionando, la luz indicadora del sistema de bajada lenta de la pendiente empinada  en el panel de instrumentos se parpadeará.

### Nota

- › Es recomendable emplear el HDC a una marcha baja.
- › Si la velocidad del vehículo excede 60 km/h, se apagará automáticamente el HDC.
- › Con el HDC encendido, todavía podrá

ajustar la velocidad del vehículo por pisar el pedal del freno o el pedal del acelerador.

---

2

Conducción

## Equipamiento del vehículo

Favor tenga en cuenta que este manual incluye todos los equipamientos estándar, equipamientos por país y equipamientos especiales de esta serie de modelos. Por tanto, es posible que algunos de los equipamientos o funciones descritos en este manual no estén instalados en su vehículo, o bien solo estén disponibles en ciertos mercados. Para obtener información precisa sobre el equipamiento, favor lea la documentación de venta correspondiente o bien consulte con el concesionario donde ha adquirido el vehículo.

## Consejos de seguridad

### Respecto a la seguridad de circulación

No conduzca de manera arriesgada simplemente porque el vehículo disponga de sistemas de asistencia a la conducción, deberá siempre adaptar la velocidad del vehículo y su estilo de conducción a las condiciones del campo visual, del tiempo, de la calzada y del tráfico.

### Respecto a las modificaciones

Los sistemas de asistencia a la conducción se verán afectados e incluso pueden fallar si modifica la suspensión o emplea ruedas o neumáticos distintos a los especificados.

### Respecto al ruido y las vibraciones

- › Durante el funcionamiento de ciertos sistemas de asistencia a la conducción (por ejemplo el ABS), puede que se produzcan vibraciones o se escuche el

ruido de los motores eléctricos en funcionamiento; esto no es indicativo de falla.

- › Si se le agota la batería y usa cables de puente para arrancar el vehículo, es posible que el motor no gire con soltura y se enciendan las luces de advertencia del ABS o del ESC; esto se debe a que la batería tiene una tensión demasiado baja, y no significa que los sistemas de ABS o ESC tengan una falla.

## Sistema de frenos antibloqueo

Al aplicar los frenos durante una frenada de emergencia o al conducir sobre una calzada resbaladiza, el sistema de frenos antibloqueo (ABS) ayudará a que no se bloqueen las ruedas, a fin de mantener el control del giro del vehículo.

### ⚠ Atención

Durante una frenada de emergencia, no pise de forma intermitente ni suave el pedal de freno. De lo contrario, puede alargarse la distancia de frenado.

El ABS no está diseñado para acortar la distancia de frenado. Especialmente en las siguientes situaciones, es posible que su vehículo requiera una mayor distancia de frenado que otros vehículos no equipados con ABS; favor siempre mantenga una distancia de seguridad suficiente con el vehículo que va delante:

- › Al circular por calzadas embarradas, con gravillas o con nieve acumulada.



- › Al circular con cadenas para nieve montadas.
- › Al circular por calzadas bacheadas.
- › Al circular por calzadas con socavones o desiguales.

En las siguientes condiciones es posible que el ABS no pueda funcionar efectivamente:

- › Al superar el límite de adherencia de los neumáticos (por ejemplo al circular con neumáticos demasiado gastados sobre calzada nevada).
- › Al circular a alta velocidad sobre calzadas resbaladizas.

## Sistema de distribución electrónica de la fuerza de frenado

Cuando frena el vehículo, el sistema de distribución electrónica de la fuerza de frenado (EBD) ajustará automáticamente la relación de distribución de fuerza de frenada entre los ejes delantero y trasero, mejorando la eficacia de frenado y actuando junto con el ABS para aumentar la estabilidad de frenado, asegurando así la estabilidad del vehículo.

## Sistema de asistencia a la frenada

Al pisar rápidamente el pedal de freno se activará el sistema de asistencia a la frenada, el cual ayuda a aumentar la eficacia de la frenada, y a reducir la distancia de frenado cuando se realiza una frenada de emergencia.

## Sistema de control de tracción

Cuando el vehículo inicie la marcha o acelere sobre calzadas resbaladizas, el sistema de control de tracción (TCS) ayudará a mantener la fuerza de tracción y a evitar que las ruedas motrices giren en vacío.

## Sistema antivuelco

Cuando el vehículo gira, el sistema antivuelco (RMI) determina si existe un riesgo de vuelco mediante el monitoreo del movimiento del vehículo. Si lo existe, el RMI frena y desacelera una o varias ruedas, para evitar accidentes de vuelco del vehículo.

## Sistema de mitigación de segunda colisión

El sistema de mitigación de segunda colisión (SCM) puede aplicar automáticamente el frenado al vehículo después de la primera colisión del vehículo (activación del airbag) para reducir la velocidad del vehículo o detener el vehículo, reduciendo así la posibilidad y el grado de lesión en la segunda colisión.

## Sistema de asistencia para el arranque en pendiente

Al iniciar la marcha sobre una pendiente, el sistema de asistencia para el arranque en pendiente (HHC) permite mantener la fuerza de frenado durante 2 segundos después de que el conductor suelte el pedal de freno, evitando de forma efectiva que el vehículo se deslice hacia atrás.

### **⚠ Advertencia**

Al arrancar en rampas de pendiente mayor que un 30%, el vehículo puede deslizarse hacia atrás. Así que no sobreconfíe en esta función, y fíjese en conducir con seguridad.

## **Sistema de dirección asistida eléctrico**

El sistema de dirección asistida eléctrico puede regular la fuerza asistida en tiempo real mediante la monitorización de la velocidad de recorrido del vehículo, con el fin de garantizar el giro ágil en baja velocidad y la estabilidad de giro en alta velocidad, lo que permite elevar la seguridad.

## **Sistema de control electrónico de estabilidad**

El sistema de control electrónico de estabilidad (ESC) puede ayudar a disminuir el riesgo de deslizamiento lateral, y en ciertas condiciones de circulación, puede mejorar la estabilidad de la conducción por aplicar el freno sobre una rueda individual. Cuando el ESC está funcionando, parpadea la luz indicadora del sistema de control electrónico de estabilidad  en los instrumentos combinados. En este punto debe extremar la precaución.

### **i Nota**

En circunstancias normales, el ESC siempre debe estar encendido. Sólo en los siguientes casos especiales se puede apagar dicho sistema:



- › Al conducir con cadenas para nieve montadas.
- › Al conducir por una calzada con nieve profunda o sobre una superficie blanda.
- › Cuando el vehículo queda completamente atrancado y es necesario hacer sacudidas para liberarlo.

Cuando salga de las condiciones anteriores, debe reiniciar de inmediato el ESC.

### **Método de cierre / apertura**



F55570388492

Una vez arrancado el vehículo, presione el botón de apagado del sistema de control electrónico de estabilidad , la luz indicadora de apagado del sistema de control electrónico de estabilidad  en los instrumentos combinados se enciende, lo que indica que el sistema se ha apagado; presione otra vez más para activar el ESC nuevamente.

### **i Nota**

El ESC se encenderá automáticamente en las siguientes circunstancias:

- › Cada vez que arranque el motor.
- › Cuando el vehículo supere los 85 km/h.

# Sistema de control de emisiones

2

Conducción

## Equipamiento del vehículo

Favor tenga en cuenta que este manual incluye todos los equipamientos estándar, equipamientos por país y equipamientos especiales de esta serie de modelos. Por tanto, es posible que algunos de los equipamientos o funciones descritos en este manual no estén instalados en su vehículo, o bien solo estén disponibles en ciertos mercados. Para obtener información precisa sobre el equipamiento, favor lea la documentación de venta correspondiente o bien consulte con el concesionario donde ha adquirido el vehículo.

## Consejos de seguridad

El sistema de control de emisiones puede ser distinto dependiendo del modelo de motor, y para el equipamiento específico, tómese como referencia el propio vehículo.

Está prohibido modificar cualquier parte del motor o del sistema de control de emisiones.

## Sensor de oxígeno

El sensor de oxígeno sirve para detectar la concentración de oxígeno en los gases de escape emitidos, información que retroalimenta a la ECU del motor para que se ajuste la relación de aire-combustible en el motor, de modo que alcance la mejor eficiencia de combustión, al mismo tiempo que reduce el contenido de monóxido de carbono, hidrocarburos y óxidos de nitrógeno en los gases de escape.

## Convertidor catalítico

El convertidor catalítico es el dispositivo de purificación exterior más importante montado en el sistema de escape de gases del vehículo. Dentro del convertidor catalítico hay un catalizador con metales preciosos que es capaz de oxidar y reducir gases nocivos tales como monóxido de carbono, hidrocarburos y óxidos de nitrógeno para convertirlos en sustancias inocuas tales como dióxido de carbono, agua y nitrógeno.

Mientras el convertidor catalítico funcione con normalidad, generalmente no necesita el mantenimiento, así que no lo desmonte arbitrariamente. Si tiene que ser reemplazado, es necesario emparejarlo con el motor.

### ⚠ Atención

Preste atención a las siguientes precauciones para evitar dañar el convertidor catalítico:

- › No se debe usar gasolina con plomo, o gasolina con contenido de manganeso o de azufre que exceda el estándar.
- › No se debe conducir el vehículo cuando el nivel de combustible está muy bajo. Si el combustible está casi agotado, esto puede provocar fallas de ignición (lo cual se confirma por un giro irregular del motor o por la pérdida de potencia), lo cual dañará el convertidor catalítico.
- › No se debe mantener funcionando el motor en ralentí alto durante mucho

tiempo (5 minutos o más).

- › No siga conduciendo cuando surge una falla en el motor del vehículo (por ejemplo cuando se apaga o cuando su capacidad descende).
- › No se debe hacer funcionar el motor con las bujías desmontadas.
- › No se debe arrancar el vehículo empujando o tirando de él.
- › No se debe añadir demasiado aceite de motor.
- › Evite que el convertidor catalítico sufra golpes.

## Sobrealimentador

El sobrealimentador puede mejorar la economía de combustible del motor, aumentar la dinámica y el rendimiento del vehículo, y reducir la cantidad de los componentes nocivos en los gases de escape del motor, tales como las partículas y los óxidos nítricos.

## Dispositivo de control de emisiones evaporativas

El dispositivo de control de emisiones evaporativas evita que el vapor de combustible generado en el depósito de combustible sea emitido a la atmósfera.

El vapor de combustible generado en el tanque de combustible es absorbido y almacenado de forma temporal en el bote de carbón. Una vez que el vehículo esté circulando, el vapor de combustible almacenado en el bote de carbón será

absorbido en el interior del motor y quemado.

## Dispositivo de control de emisiones del cárter

El dispositivo de control de emisiones del cárter permite conducir la mezcla de gases en el cárter (vapor de combustible no quemado, vapor de agua, gases de escape, etc.) a las ubicaciones adecuadas en el tubo de admisión por el tubo de conexión, desde las cuales regresan a los cilindros para ser quemados. De este modo se reduce la contaminación por gases de escape, y también se aumenta la economía del motor.

## Sistema de diagnóstico a bordo

La luz de aviso de fallo del motor es una parte del sistema de diagnóstico a bordo.

El módulo de control electrónico del motor equipado con un sistema de diagnóstico a bordo tiene almacenados todo tipo de datos de fallo (en particular, datos de fallo sobre las emisiones de gases de escape).

Si se desconecta el cable eléctrico de la batería, estos datos se borrarán, lo que dificultará el diagnóstico rápido. Por consiguiente, no desconecte el cable eléctrico de la batería si quiere comprobar el motivo por el que se enciende la luz de aviso de fallo del motor.

Cuando el vehículo diagnostica el sistema de control de evaporación de combustible, la válvula de cierre del canister en la parte

trasera del vehículo emitirá un sonido de funcionamiento normal "Boom".

2

Conducción

## Equipamiento del vehículo

Favor tenga en cuenta que este manual incluye todos los equipamientos estándar, equipamientos por país y equipamientos especiales de esta serie de modelos. Por tanto, es posible que algunos de los equipamientos o funciones descritos en este manual no estén instalados en su vehículo, o bien solo estén disponibles en ciertos mercados. Para obtener información precisa sobre el equipamiento, favor lea la documentación de venta correspondiente o bien consulte con el concesionario donde ha adquirido el vehículo.

## Introducción al sistema

El sistema de visualización frontal (HUD) permite proyectar la información relevante en un área visual efectiva dentro del campo de visión del conductor. De esta manera, el conductor podrá ver la información del vehículo durante la conducción normal sin agachar la cabeza, evitando la posible distracción, y el conductor no tiene que cambiar el ángulo de visión mientras observa la carretera distante y el instrumento cercano, lo cual ayuda a evitar la fatiga ocular.

### **i** Nota

- › En determinadas condiciones meteorológicas (tales como la lluvia, la nieve, la luz solar intensa, etc.), es posible que la presentación de información del HUD no sea clara o esté alterada.
- › Algunos tipos de las gafas de sol pueden afectar la lectura de información.

## Método de uso

### Método de encender/ apagar

Después de arrancar el motor, puede activar o desactivar el sistema de visualización frontal (HUD) mediante **【 configuración del vehículo 】** → **【 configuración de HUD .】**



156D6DAE10D6

## ⚠ Advertencia

Se prohíbe encender / apagar el HUD ni configurar las opciones relevantes durante la conducción.

## Información de configuración

Bajo el estado de activado, puede configurar **【 el modo 】** , **【 el ajuste de altura 】** , **【 el ajuste de brillo 】** , **【 el ajuste de rotación 】** y **【 la configuración del contenido de visualización 】** .

**【Ajustes de modo】** : se puede configurar el modo de visualización HUD en modo estándar, modo dinámico o modo de nieve.

**【Ajuste de altura】** : se puede configurar la altura de la imagen HUD .

**【Ajuste de brillo】** : se puede configurar el brillo de la imagen HUD.

**【Ajuste de rotación】** : se puede configurar la rotación de imagen HUD.

**【Ajuste de contenido de visualización】** : puede configurar la información de asistencia del controlador, las indicaciones de navegación y la información del teléfono Bluetooth para que se muestren o no se muestren.

## Información de visualización



11E1015C1372

## i Nota

Debido a la diversificación del modelo de vehículo o la configuración diferente de multimedia, la interfaz del HUD puede variarse. Por favor refiérase al vehículo real.

## Equipamiento del vehículo

Favor tenga en cuenta que este manual incluye todos los equipamientos estándar, equipamientos por país y equipamientos especiales de esta serie de modelos. Por tanto, es posible que algunos de los equipamientos o funciones descritos en este manual no estén instalados en su vehículo, o bien solo estén disponibles en ciertos mercados. Para obtener información precisa sobre el equipamiento, favor lea la documentación de venta correspondiente o bien consulte con el concesionario donde ha adquirido el vehículo.

## Vista general

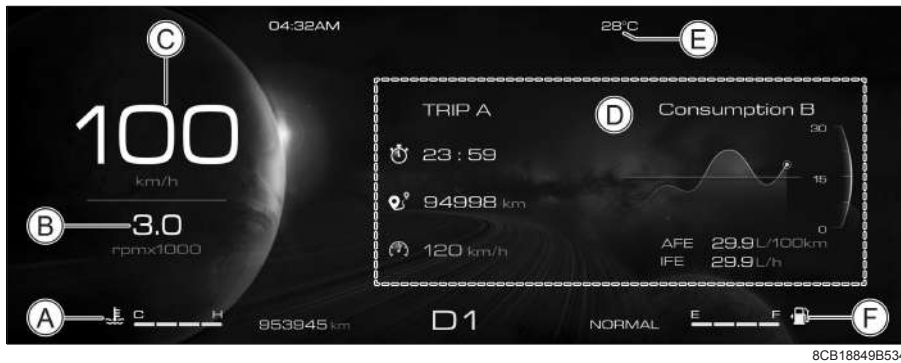

- (A) Termómetro del agua
- (B) Tacómetro del motor
- (C) Velocímetro
- (D) Área personalizada
- (E) Temperatura exterior
- (F) Indicador de combustible

### Indicador de temperatura de motor

Muestra la temperatura aproximada del refrigerante de motor.

#### ⚠ Atención

Cuando la temperatura del motor alcanza la zona roja de prealerta, debe reducir la velocidad inmediatamente y estacionar el vehículo a un lado de la vía para hacer una revisión, una vez que la temperatura del motor regrese a la normalidad, podrá reiniciar el motor.

### Tacómetro del motor

Muestra la velocidad gítoria del motor actual

### Velocímetro

Muestra la velocidad actual de conducción.



### Área personalizada

Puede configurar esta área para mostrar información multimedia, información de navegación o de datos de conducción según sea necesario.

### Indicador de combustible

Muestra la cantidad de combustible restante en el depósito de combustible.

#### Nota

Circular durante mucho tiempo por curvas o pendientes hace que el combustible en el depósito se mueva constantemente, por lo que el indicador de combustible puede parecer inestable.

---

## Botones del volante

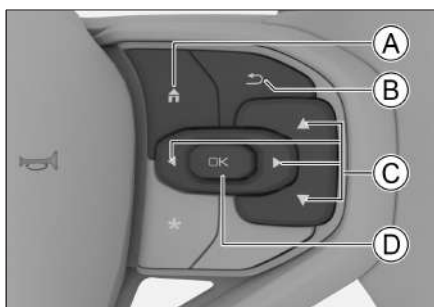



- Ⓐ Botón de menú
- Ⓑ Botón de retroceso
- Ⓒ Botón de cambio
- Ⓓ Botón de aceptar

### **i** Nota

Cuando la interfaz del instrumento existe la información de alarma, la información de alarma deberá ser eliminada antes de usar normalmente la función de control del botón del volante.

### **Botón de menú**

Pulse el botón de menú  para abrir la interfaz de selección de menú.

Mantenga pulsado el botón de menú  para permitir que el instrumento entre o salga del modo limpio.

### **i** Nota

Para la seguridad de conducción, el instrumento se muestra con prioridad la información inteligente de asistencia al conductor y la información de asistencia de crucero. Por lo tanto, cuando la interfaz

del instrumento visualiza esta información, no es posible entrar en el modo conciso.

### **Botón de retroceso**



Pulse el botón de retroceso  para volver al menú anterior.



### **Botón de aceptar**

Pulse el botón **【OK】** para entrar en el menú de nivel siguiente, eliminar las alarmas importantes que se muestran actualmente o confirmar la configuración actual. Pulse el botón **【OK】** en la interfaz de datos de conducción o de información de consumo de combustible para cambiar entre la interfaz de datos A y la interfaz de datos B.





Mantenga pulsado el botón **【OK】** para eliminar toda la información de alarma mostrada actualmente o restablecer la información de consumo de combustible / los datos de conducción en el área de operación actual.



### **Botón de cambio**

Pulse el botón de cambio izquierdo  o el botón de cambio derecho  para cambiar el área de visualización de la función, la interfaz de selección de menús y saltar la interfaz del submenú cuando el mapa se muestre en pantalla completa.

Presione el botón de cambio superior  o el botón de cambio inferior  para chequear los datos de circulación, el menú de ajustes y los mensajes de alarma.

## Pantalla de datos de circulación

Pulse el botón de menú  en el volante para saltar la interfaz de selección del menú, pulse el botón de cambio izquierdo  o el botón de cambio derecho  para saltar la interfaz de datos de navegación .

Pulse el botón de cambio hacia arriba  o el botón de cambio hacia abajo  en el volante para cambiar a la pantalla de datos de conducción.

### Nota

- › En la interfaz B / información de consumo de combustible B de datos de conducción, pulse el botón **【OK】** del volante para cambiar a la interfaz A / información de consumo de combustible A de datos de viaje.
- › Mantenga pulsado el botón **【OK】** del volante para que no se den datos de recorrido B/A, información de consumo de combustible B/A.

### Datos de circulación B/A

#### Tiempo de viaje B

Muestra el tiempo de viaje desde la última puesta en cero hasta la actualidad.

#### Tiempo de viaje A

Muestra el tiempo de viaje desde la última puesta en cero hasta la actualidad.

Los datos de Tiempo de viaje A se pondrán en cero automáticamente después de 4 horas de haber cambiado la chapa

de contacto a modo LOCK.

#### Kilometraje subtotal B

Muestra el kilometraje de viaje desde la última puesta en cero hasta la actualidad.

#### Kilometraje subtotal A

Muestra el kilometraje de viaje desde la última puesta en cero hasta la actualidad.

Los datos de Kilometraje subtotal A se pondrán en cero automáticamente después de 4 horas de haber cambiado la chapa de contacto a modo LOCK.

#### Velocidad promedio B

Muestra la velocidad promedio del vehículo desde la última puesta en cero hasta la actualidad.

#### Velocidad promedio A

Muestra la velocidad promedio del vehículo desde la última puesta en cero hasta la actualidad.

Los datos de Velocidad promedio A se pondrán en cero automáticamente después de 4 horas de haber cambiado la chapa de contacto a modo LOCK.

### Información sobre el consumo de combustible B/A

#### Consumo promedio B

Muestra el consumo de combustible promedio desde la última puesta en cero hasta la actualidad.

#### Consumo promedio A

Muestra el consumo de combustible promedio desde la última puesta en cero hasta la actualidad.

Los datos de Consumo promedio A se

pondrán en cero automáticamente después de 4 horas de haber cambiado la chapa de contacto a modo LOCK.

### Consumo instantáneo de combustible

Muestra la información actual sobre el consumo de combustible. Esta información puede ayudarle a ajustar sus hábitos de conducción, para conseguir el valor de consumo de combustible que usted espera.

### Autonomía

Dependiendo de la cantidad de combustible que queda en el depósito, se puede estimar y visualizar el recorrido aproximado que puede efectuar el vehículo.

Cuando la autonomía es menos de 50 km, se muestra "--".





#### Nota

- › Después de repostar, el kilometraje se recalculará.
- › La distancia de conducción real variará dependiendo de los hábitos de conducción y las condiciones de la carretera.
- › Si la luz de advertencia de bajo combustible  en el panel de instrumentos está encendida, deberá repostar aunque se muestra que el vehículo puede conducir más lejos.

### TPMS





Muestra los valores de presión y temperatura de los neumáticos.

## Interfaz de información multimedia

Pulse el botón de menú del volante  para saltar la interfaz de selección de menús, pulse el botón de cambio izquierdo  o el botón de cambio derecho  para saltar a la interfaz de información multimedia .

Muestra la fuente de medios que se está reproduciendo actualmente.





## Interfaz de información de navegación



Pulse el botón de menú  en el volante para saltar la interfaz de selección del menú, pulse el botón de cambio izquierdo  o el botón de cambio derecho  para saltar a la interfaz de información de navegación .

#### Nota

Después de conectarse a Carplay o Android Auto y proyectar la información del teléfono móvil, se puede mostrar la información de navegación.

## Interfaz del menú de ajustes

Pulse el botón de menú  del volante para saltar la interfaz de selección de menús, pulse el botón de cambio izquierdo  o el botón de cambio derecho  para saltar a la interfaz de configuración del menú .

Pulse el botón de cambio hacia arriba  o el botón de cambio hacia abajo  en el volante para cambiar el contenido de la interfaz de información de navegación.

### Ajuste de alarma de velocidad

Presione el botón **【OK】** para activar o desactivar la función de alarma de velocidad. Con la función de alarma de velocidad activada, puede pulsar el botón hacia arriba ▲ o el botón hacia abajo ▼ para ajustar la velocidad de alarma.

Cuando la velocidad de conducción alcanza o supera el valor ajustado, el panel de instrumentos dará una advertencia para avisarle que la velocidad es demasiado alta y que conduzca con seguridad.

### Ajuste de datos de circulación

Se puede configurar la información de datos de conducción como mostrados u ocultos.

### Unidad

Se pueden establecer las unidades de presión, temperatura, kilometraje de consumo de combustible.

### Kilometraje entre revisiones

Puede consultar el kilometraje del vehículo que falta para el próximo mantenimiento del vehículo.

Esta información sólo se utiliza para recordarle a tiempo que debe realizar el mantenimiento al vehículo.

### Restablecer todos los datos de circulación

Se permite restablecer la información de todos los datos de conducción configurada.



### Ajustes de fábrica

Puede recuperar unos contenidos del centro de información a los predeterminados de ajustes de fábrica.

## Mensajes de alarma

La mayoría de los mensajes de alarma tienen su luz indicadora de alarma correspondiente en el panel de instrumentos. Cuando se muestra algún mensaje de alarma, se enciende también la correspondiente luz indicadora de alarma.

Los datos de alarma tienen mayor prioridad que las informaciones de conducción. Cuando se enciende el interruptor de encendido, las informaciones del aviso de alarma se muestran de manera prioritaria.

Si la información de alarma se ha bloqueado, puede consultar toda la información de alarma a través de pulsar el botón de menú  del volante, activar la interfaz de selección de menús y pulsar el botón de interruptor izquierdo ◀ o derecho ▶ y cambiar a la interfaz de información de alarma .

Por favor siga las instrucciones de los mensajes de alarma estrictamente, si no hay indicaciones relacionadas, por favor detenga el vehículo para revisarlo, o consulte con servicio Great Wall.

### Atención

- › No ignore los avisos de alarma, de lo contrario, puede causar un daño grave al vehículo.

- › Si la luz indicadora de alarma se enciende, detenga el vehículo lo más rápido posible bajo las condiciones de garantizar la seguridad y póngase en contacto con servio Great Wall.

### Información de alarma importante

Si existen varios mensajes de alarma importante, éstos se muestran en bucle sucesivamente. Una vez eliminadas las condiciones de la alarma, el mensaje de alarma correspondiente dejará de mostrarse. Puede filtrar los mensajes de alarma importante si pulsa el botón **【OK】** en el volante (con una pulsación corta puede filtrar el mensaje de alarma importante actualmente mostrado, y con una pulsación larga puede filtrar todos los mensajes de alarma importante), y al mismo tiempo aparece el símbolo sobre la información de alarma importante  en el centro de información para avisarle que el mensaje de alarma todavía no se ha anulado.

### Mensajes de alarma menor

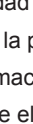
El mensaje de alarma menor se muestra durante unos segundos y luego desaparece automáticamente, y aparece un símbolo sobre la información de alarma secundaria  por encima del centro de información, para avisarle que el mensaje de alarma todavía no se ha anulado, sino que indica en proceso de fondo.

## Visualización de marcha



Cuando la chapa de contacto esté en modo ON, en el centro de información en el panel de instrumentos se mostrará la información sobre la marcha actual.

## Avisos de cambio de marcha



Si la velocidad actual del vehículo no corresponde a la posición de marcha, el centro de información muestra el símbolo de avisos sobre el cambio de marcha para avisarle que suba o baje la marcha.

- ▲ Triángulo hacia arriba: le avisa que suba la marcha.
- ▼ Triángulo hacia abajo: le avisa que baje la marcha.

# Luces indicadoras de los instrumentos

2

Conducción

## Equipamiento del vehículo

Favor tenga en cuenta que este manual incluye todos los equipamientos estándar, equipamientos por país y equipamientos especiales de esta serie de modelos. Por tanto, es posible que algunos de los equipamientos o funciones descritos en este manual no estén instalados en su vehículo, o bien solo estén disponibles en ciertos mercados. Para obtener información precisa sobre el equipamiento, favor lea la documentación de venta correspondiente o bien consulte con el concesionario donde ha adquirido el vehículo.

## Luces indicadoras de los instrumentos

### Nota

- › Al mover el interruptor de encendido al modo ON, parte de las luces indicadoras o de advertencia se encenderá durante poco tiempo, indicando que se está realizando la autocomprobación del sistema y es normal este fenómeno.
- › Según los diferentes equipamientos de cada modelo, no todas las luces indicadoras y de advertencia del panel de instrumentos pueden encenderse.



### **Luz indicadora del mensaje de alarma de importancia**

Si la luz indicadora está encendida, se implica que existe mensajes importantes de alarma sobre el vehículo y que existe al

menos un mensaje importante de alarma está enmascarado manualmente.

### Advertencia

No se debe ignorar ningún mensaje de alarma. De lo contrario, es posible causar daños graves al vehículo o provocar accidentes.

### Nota

Toda la información existente de alarma del vehículo será consultada en la interfaz de información de alarma del instrumento.



### **Luz indicadora del mensaje de alarma de importancia secundaria**

Si la luz indicadora está encendida, se implica que existe mensajes de alarma de importancia secundaria sobre el vehículo.

### Advertencia

No se debe ignorar ningún mensaje de alarma. De lo contrario, es posible causar daños graves al vehículo o provocar accidentes.

### Nota

- › El mensaje de alarma de importancia secundaria será enmascarado automáticamente

después de ser mostrado durante unos segundos en el centro de información del instrumento.

- › Toda la información existente de alarma del vehículo será consultada en la interfaz de información de alarma del instrumento.



### Luces indicadoras de dirección

Cuando la luz de dirección izquierda está en funcionamiento, la luz indicadora de dirección izquierda parpadea.

Cuando la luz de dirección derecha está en funcionamiento, la luz indicadora de dirección derecha parpadea.

Al encender las luces de emergencia, las luces indicadoras de dirección y todas las luces de dirección exteriores parpadean juntas.

### ⚠ Atención

Si las luces indicadoras de dirección parpadean rápido, esto generalmente significa que las luces de dirección están dañadas, por lo que deberá reemplazarlas cuanto antes. De lo contrario, sus señales no serán vistas por otros conductores.



### Luz indicadora de encendido de luces

Si esta luz está encendida, supone que el anillo selector de luces está encendido.



### Luz indicadora de posición

Cuando esta luz está encendida, supone que las luces de posición y la luz de matrícula están encendidas.



### Luz indicadora de luces altas

Cuando esta luz está encendida, supone que las luces altas están encendidas.



### Luz indicadora de luces anti niebla delanteras

Cuando esta luz está encendida, supone que las luces antiniebla delanteras están encendidas.



### Luz indicadora de luces anti niebla traseras

Cuando esta luz está encendida, supone que las luces antiniebla traseras están encendidas.



### Luz de advertencia de cinturón desabrochado

Si la luz indicadora está encendida, lo que significa que existe la falta de uso del cinturón de seguridad del conductor, el copiloto o el pasajero trasero.



### Luz de advertencia de puerta abierta

Si la luz indicadora está



encendida, se implica que la puerta o el capó está bajo el estado de apertura o bajo el estado de cierre no completo.

120  
km/h

### Luz indicadora de alarma de 120km/h

Si esta luz está encendida, la velocidad del vehículo supera a los 120 km/h.



### Luz de advertencia de falla en las bolsas de aire

Cuando esta luz está encendida, supone que el sistema de bolsas de aire está en fallo. En tal caso, acuda a servicio Great Wall tan pronto como sea posible para el mantenimiento.



### Luz de advertencia del sistema de monitoreo de presión de neumáticos

Si esta luz está encendida, la presión de los neumáticos es demasiado baja o la temperatura es demasiado alta, y se acompaña un aviso acústico. En este momento, por favor deténgase, lleve a cabo una inspección y contacte con servicio Great Wall. Si esta luz parpadea durante un tiempo y luego está encendida, el sistema de monitoreo de presión de neumáticos está en fallo, y se acompaña un aviso acústico.

## ⚠ Advertencia

Si la luz indicadora está encendida, se debe evitar giros bruscos o frenados de emergencia y después conducir el vehículo a un lugar seguro lo antes posible para hacer una revisión.

Cuando la presión de las llantas está demasiado baja o la temperatura está demasiado alta, la conducción del vehículo aumentará la posibilidad de falla de las llantas e incluso provocará daños graves al vehículo o accidentes.



### Luz indicadora del freno de estacionamiento

Si esta luz se enciende, supone que se ha aplicado el freno de estacionamiento.

Si esta luz parpadea, supone que la temperatura del disco de freno es demasiado alta o la pendiente de la carretera es demasiado grande. por lo que hay riesgo de deslizamiento, en ese instante, pise el pedal del freno por favor, y estacione el vehículo en una carretera plana tan pronto como sea posible.



### Luz de advertencia de falla del freno de estacionamiento

Si esta luz está encendida, el sistema de freno de

estacionamiento eléctrico falla.



#### **Luz indicadora de estacionamiento automático**

Cuando esta luz se enciende y está en amarillo, supone que el sistema de estacionamiento automático ya está encendido y está en preparación.

Cuando esta luz se enciende y está en verde, la función de estacionamiento automático está activada y en funcionamiento.



#### **Luz de advertencia de falla del sistema de frenos antibloqueo**

Si esta luz está encendida, se produce una falla en el sistema de frenos antibloqueo. En tal caso, contacte con servicio Great Wall.

Cuando esta luz está encendida, la capacidad de frenado del vehículo aún es normal, pero no cuenta con la función de antibloqueo.



#### **Luz de advertencia de falla del sistema de frenos**

Si esta luz está encendida, es demasiado bajo el nivel del líquido de frenos o el sistema de distribución de la fuerza de frenado está en fallo.

En tal caso, aparque inmediatamente su vehículo en un lugar seguro y contacte con servicio Great Wall. De lo contrario, se



#### **Luz indicadora del sistema de control electrónico de estabilidad**

Si esta luz parpadea, el sistema electrónico de control de estabilidad está en funcionamiento.

Si esta luz está encendida, el sistema electrónico de control de estabilidad está en fallo.



#### **Luz indicadora de apagado del sistema de control electrónico de estabilidad**

Si esta luz está encendida, el sistema electrónico de control de estabilidad está apagado.



#### **Luz indicadora de fallo del modo de conducción**

Cuando esta luz está encendida, lo indica que el modo de conducción o la función del sistema de control de todo terreno no funciona, en este momento no puede lograr la conmutación de modo, váyase a buscar al proveedor de servicios como sea posible para la reparación.



#### **Luz indicadora de control de descenso de pendientes**

Si la luz indicadora está encendida, se implica que el sistema de descenso suave de pendientes está habilitado y en estado de preparación.



### **Luz de advertencia de falla del sistema de dirección asistida eléctrica**

Si la luz indicadora está encendida y en amarillo, se implica que se reduce el efecto de asistencia de giro y se requiere más fuerza para operar el volante. Si la luz permanece encendida después de reiniciar el vehículo o después de conducirse una distancia corta, se debe ir a servicio Great Wall para una revisión y reparación lo antes posible.

Si la luz indicadora está encendida y en rojo, se implica que el sistema eléctrico de asistencia de giro tiene averías y se pierde la asistencia de giro. En ese momento, se debe estacionar el vehículo en un lugar seguro; y después de apagar el vehículo y esperar unos minutos, se arranca nuevamente el vehículo; si la luz permanece encendida, se debe ir a servicio Great Wall para una revisión y reparación lo antes posible.

### **⚠ Advertencia**

Si la luz indicadora está

encendida y en rojo, el sistema de dirección asistida eléctrica será apagado. En este momento, debe usar una gran fuerza para operar el volante y realizar la función de dirección. Revíselo y repare en servicio Great Wall lo antes posible.



### **Luz de advertencia de la temperatura del agua**

Si esta luz está encendida, es demasiado alta la temperatura del agua del sistema de refrigeración del motor. En este punto, estacionese y lleve a cabo una inspección, de otra manera podría dañar el motor.



### **Luz de advertencia de bajo nivel de combustible**

Si esta luz está encendida, supone que el nivel del combustible es insuficiente.

Al circular por curvas o pendientes, es posible que esta luz se encienda con anticipación por el movimiento del combustible en el estanque.

### **⚠ Atención**

No se debe conducir el vehículo cuando el nivel del combustible restante está muy bajo. De lo contrario, el sistema de control de emisiones y el sistema de energía pueden dañarse como

consecuencia del agotamiento de combustible.



### Luz de advertencia de falla del motor

Si esta luz está encendida después del arranque del motor, hay fallas en el motor que afectan las emisiones. En tal caso, contacte con servicio Great Wall.

#### **i** Nota

Si la tapa del tanque de combustible no está instalada correctamente, es posible activar esta luz indicadora.



### Luz de advertencia de mantenimiento del motor

Si esta luz está encendida, el motor tiene una falla no relacionada con las emisiones. En tal caso, contacte con servicio Great Wall.



### Luz de advertencia de la presión de aceite

Si esta luz está encendida, el aceite del motor es insuficiente. En tal caso, debe aparcarse su vehículo en un lugar seguro cuanto antes y apagar el motor, de otra manera, los componentes del motor serán gravemente dañados. Revise la cantidad del aceite de motor después de unos minutos, y debe añadir más cuando sea necesario. Si

esta luz está todavía encendida con la cantidad de aceite normal, contacte con servicio Great Wall.



### Luz de advertencia de carga de la batería

Si esta luz está encendida después del arranque del motor, lo que significa que el sistema de carga de la batería está en fallo. En tal caso, acuda a servicio Great Wall tan pronto como sea posible para el mantenimiento.



### Luz de advertencia de sobrecalentamiento de la transmisión automática

Si esta luz está encendida, supone que la temperatura del aceite de la transmisión automática es demasiado alta (casos como arranque en rampas frecuente y arranque con el pedal del acelerador completamente pisado pueden causar el encendido de esta luz). En este punto, debe estacionar su vehículo en un lugar seguro cuanto antes, operarlo en ralentí y aplicar el freno de estacionamiento, para que se enfríe la transmisión.

Si la luz está todavía encendida después de procesar el método anterior, póngase en contacto con servicio Great Wall.

**Luz indicadora del sistema de arranque y parada inteligente**

Si esta luz está encendida, el vehículo está en el estado de parada automática y cumple con las condiciones de parada automática.

**Luz indicadora de falla del sistema de arranque y parada inteligente**

Cuando esta luz está encendida, supone que el sistema de arranque y parada inteligente está en fallo.

**Luz indicadora de control de crucero**

Si la luz indicadora está encendida, se implica que la función de control de crucero está activada.

**Luz indicadora de crucero adaptativo**

Si la luz indicadora está encendida y en blanco, se implica que la función de crucero adaptativo está habilitada y bajo el estado de preparación.

Si la luz indicadora está encendida y en verde, se implica que la función de crucero adaptativo está habilitada y que se ha establecido correctamente la velocidad de crucero.

**Luz de advertencia de falla del sistema de crucero adaptativo**

Cuando esta luz se enciende, supone que el sistema de crucero adaptativo tiene alguna falla. En ese momento, no se debe aplicar la función de crucero adaptativo y se debe ir a servicio Great Wall para realizar una revisión y reparación lo antes posible.

**Luz indicadora de crucero inteligente**

Si la luz indicadora está encendida y en blanco, se implica que la función de crucero inteligente está habilitada y bajo el estado de preparación.

Si la luz indicadora está encendida y en verde, se implica que la función de crucero inteligente está habilitada y que se ha establecido correctamente la velocidad de crucero.

Si la luz indicadora está encendida y en rojo, se implica que el sistema de crucero inteligente está con falla. En ese momento, no se debe aplicar la función de crucero inteligente y se debe ir a servicio Great Wall para realizar una revisión y reparación lo antes posible.



### **Luz de advertencia del sistema auxiliar lateral trasero**

Cuando esta luz se enciende y está en amarillo, supone que está cubierto el sensor del sistema auxiliar lateral trasero. En tal caso, compruebe si hay cobertura en ambos lados del parachoques trasero, y elimínela a tiempo.

Cuando esta luz se enciende y está en rojo, supone que el sistema auxiliar lateral trasero está en fallo. En ese momento, no se debe utilizar el sistema de asistencia trasera lateral e ir a servicio Great Wall para realizar una revisión y reparación lo antes posible.



### **Luz indicadora de asistencia de cambio de carril**

Si esta luz está encendida, la función de asistencia en cambio de carril ya está activada.



### **Luz indicadora de advertencia lateral de marcha atrás**

Si esta luz está encendida, la función de advertencia lateral de marcha atrás está activada.



### **Luz indicadora de encendido de asistencia de carril**

Si la luz indicadora está encendida y la marca del vehículo se muestra en blanco, lo indica que la función de asistencia de carril

está habilitada.

Si la luz indicadora está encendida y la marca del vehículo se muestra en amarillo, lo indica que el sensor de asistencia de carril está cubierto. En tal caso, revise si hay cobertura en ambos lados del vehículo, y elimínela a tiempo.

Si la luz indicadora está encendida y la marca del vehículo se muestra en rojo, lo indica que la función de asistencia de carril funciona con anomalía.

Cuando esta luz se enciende y la línea divisoria del carril se muestra en verde, lo indica que la función de aviso de salida del carril está activada, la línea divisoria del carril ha sido detectada por el sistema.

Cuando esta luz se enciende y la línea divisoria del carril se muestra en rojo, lo indica que la anomalía de conducción ha sido detectada por el sistema. El conductor debe corregir la dirección a tiempo para volver al carril.

Cuando esta luz se enciende y la línea divisoria del carril se muestra en gris, lo indica que la línea divisoria del carril no ha sido detectada por el sistema.

Cuando esta luz se enciende y

la línea divisoria del carril se muestra en verde, lo indica que la función de asistencia de carril está interfiriendo en la dirección.



### **Luz indicadora de asistencia de seguridad en colisión**

Cuando esta luz se enciende y está en verde, supone que la función de asistencia de seguridad en colisión está activada y puede funcionar normalmente.

Cuando esta luz se enciende y está en rojo, supone que la función de asistencia de seguridad en colisión está en fallo. En tal caso, váyase a servicio Great Wall tan pronto como sea posible para el mantenimiento.

## Equipamiento del vehículo

Favor tenga en cuenta que este manual incluye todos los equipamientos estándar, equipamientos por país y equipamientos especiales de esta serie de modelos. Por tanto, es posible que algunos de los equipamientos o funciones descritos en este manual no estén instalados en su vehículo, o bien solo estén disponibles en ciertos mercados. Para obtener información precisa sobre el equipamiento, favor lea la documentación de venta correspondiente o bien consulte con el concesionario donde ha adquirido el vehículo.

## Tonos de advertencia

El vehículo puede emitir pitidos de advertencia en las siguientes situaciones:

- › **Al arrancar el vehículo o conducir el vehículo:**
  - En caso de que no se use el cinturón de seguridad y la velocidad excede de la velocidad determinada;
  - Si las puertas no están cerradas y el vehículo supera la velocidad establecida.
  - Si la velocidad del vehículo alcanza o supera el valor establecido.
  - Si en el centro de información del panel de instrumentos aparece un aviso de alarma.
- › **Al abrir la puerta del conductor con el interruptor de encendido en modo LOCK:**
  - Si los grupos ópticos delanteros y traseros no están apagados.

- › **Al bloquear las puertas:**

Si el interruptor de encendido no está en modo LOCK.

Si se ha olvidado la llave inteligente dentro del vehículo.

- › **Cuando todas las puertas del vehículo están bloqueadas y la puerta de maletero está cerrada:**

Si se ha olvidado la llave inteligente dentro de la zona de equipajes.

### **i** Nota

Las anteriores son casos comunes en las que el vehículo puede emitir pitidos de advertencia. Además, existen otros casos que hacen que el vehículo emita pitidos de advertencia. En este momento, se recomienda que verifique primero la información de aviso en el panel de instrumentos para encontrar rápidamente el motivo de emisión de alarma del vehículo.



# Sistema de administración de energía

## Equipamiento del vehículo

Favor tenga en cuenta que este manual incluye todos los equipamientos estándar, equipamientos por país y equipamientos especiales de esta serie de modelos. Por tanto, es posible que algunos de los equipamientos o funciones descritos en este manual no estén instalados en su vehículo, o bien solo estén disponibles en ciertos mercados. Para obtener información precisa sobre el equipamiento, favor lea la documentación de venta correspondiente o bien consulte con el concesionario donde ha adquirido el vehículo.

## Introducción al sistema

El sistema de administración de energía puede vigilar el estado de consumo de energía de los dispositivos electrónicos en el vehículo, y realizar una distribución razonable para mejorar el rendimiento de arranque del vehículo y el objetivo de extender la vida útil de la batería.

El sistema de administración de energía incluye principalmente las funciones siguientes:

### › Monitoreo de batería

Realice un seguimiento constante del voltaje, la corriente y la temperatura de la batería a través de sensores, y calcule el nivel de potencia actual y el estado de salud de la batería.

### › Administración de energía inactiva

Sigue vigilando el consumo de energía de los dispositivos eléctricos durante el

período de estacionamiento, y apague gradualmente los dispositivos eléctricos innecesarios según la información de monitoreo de la batería para evitar una gran cantidad de descarga de la batería y garantizar el rendimiento de arranque del vehículo.

### › Administración de energía en estado estático

Después de que se enciende el interruptor de encendido, sigue vigilando el consumo de energía de cada dispositivo eléctrico durante el período en que el vehículo no se arranca, y los equipos eléctricos innecesarios se apagan gradualmente de acuerdo con la información de monitoreo de la batería para evitar una gran cantidad de descarga de la batería y garantizar el rendimiento de arranque del vehículo.

### › Administración de energía en estado dinámico

Sigue vigilando el consumo de energía de cada equipo eléctrico durante la conducción, distribuirá la energía generada por el generador a los distintos dispositivos eléctricos según las necesidades. Cuando la energía generada por el generador excede la demanda del dispositivo eléctrico, la administración dinámica de energía ajustará y suministrará energía a la batería para que la batería alcance el mejor estado de carga.

**i** Nota

El sistema de administración de energía no se puede exceder los límites de las leyes físicas. Tenga en cuenta que la energía y la vida útil de la batería son limitadas.

## Las informaciones que deben ser conocidas por usted

El sistema de administración de energía dará prioridad a garantizar el rendimiento de arranque del vehículo.

cuando viaja con una distancias cortas, conduce en áreas urbanas y conduce en entornos de baja temperatura, el consumo de electricidad aumenta, mientras que los generadores suministran menos energía. Cuando el vehículo no está encendido, el uso de equipos eléctricos en este momento consumirá directamente la energía de la batería debido a que el generador no puede proporcionar un suplemento de energía.

Bajo estas situaciones, sentirá que el sistema de administración de energía funciona para controlar la distribución de energía.

### **En el caso de estacionar el vehículo por un largo tiempo**

En caso de que no conduzca el vehículo durante varios días o semanas, el sistema de administración de energía apagará gradualmente los equipos eléctricos o reducirá la energía eléctrica que sigue usando por los equipos eléctricos, así que

puede reducir el consumo de energía eléctrica y ayudar a mantener el rendimiento de arranque del vehículo durante más tiempo.

Después de estacionar el vehículo durante un largo tiempo, es posible que algunas funciones convenientes no estén disponibles (como desbloqueo remoto, etc.). Después de arrancar el vehículo, las funciones mencionados serán restauradas.

### **Cuando el motor está apagado**

Si activa la radio o utiliza otras funciones del sistema audiovisual con el motor apagado, la batería se descargará.

En caso de que el consumo de energía de la batería afecte el arranque del vehículo, saltará un mensaje en la pantalla multimedia o en el panel de instrumentos. En este momento, si desea continuar utilizando estas funciones, debe encender el motor.

### **Cuando el motor está funcionando**

Durante el proceso de conducción, aunque el generador puede alimentar energía, la batería también se agotará. Esta situación se aparece en el momento que el consumo de energía es mayor que la alimentación del generador, especialmente cuando la batería está baja.

Para restaurar el suministro de energía necesario, el sistema apagará temporalmente ciertos equipos eléctricos con alto consumo de energía o reducirá el consumo de energía de estos equipos. Especialmente el consumo de energía para el

## 2

### Conducción

sistema de calefacción es muy alta. Si encuentra que la función de calefacción del asiento no funciona o el volumen de aire del aire acondicionado está restringido, significa que el sistema las ha apagado temporalmente o ajustado a una operación de menor potencia. Cuando la energía se restablece lo suficiente, estos sistemas se pueden volver a utilizar normalmente.

# 3

## Sistema audiovisual

---

Consejos de seguridad.....194

Introducción de panel .....196

Introducción de pantalla .....200

Introducción a la interfaz .....202

## Consejos de seguridad

### Equipamiento del vehículo

Favor tenga en cuenta que este manual incluye todos los equipamientos estándar, equipamientos por país y equipamientos especiales de esta serie de modelos. Por tanto, es posible que algunos de los equipamientos o funciones descritos en este manual no estén instalados en su vehículo, o bien solo estén disponibles en ciertos mercados. Para obtener información precisa sobre el equipamiento, favor lea la documentación de venta correspondiente o bien consulte con el concesionario donde ha adquirido el vehículo.

### Sobre seguridad

- › Cuando utilice cualquier función en este sistema, asegúrese de que no distraiga y afecte la conducción segura. Durante la conducción, la operación segura del vehículo es primera y debe respetar todas las reglas de tráfico.
- › Durante la conducción, el conductor está prohibido operar el sistema y mantiene adecuado el volumen del sistema, para evitar el efecto causado por la falta de atención a la seguridad de la conducción.
- › Use este sistema solo en áreas permitidas por la ley. Unas regulaciones nacionales o locales pueden prohibir el uso de pantallas en el campo de visión del conductor.
- › No desmonte ni modifique este sistema.
- › Una vez tenido falla el sistema, deje de

usarlo de inmediato y póngase en contacto con servicio Great Wall, nunca lo repare usted mismo.

### Sobre uso

- › Por razones de seguridad, algunas funciones pueden no funcionar cuando el vehículo arranca.
- › No presione con fuerza los botones o las perillas del panel.
- › No presione ni use objetos afilados para rayar la pantalla.
- › Al limpiar la pantalla, no use toallitas abrasivas o detergentes que contengan disolventes orgánicos.
- › Durante el uso, está prohibido tocar la pantalla en caso de imagen parpadeada.

### Sobre radio

Durante la conducción, debido a las condiciones del camino, el clima y otras circunstancias, es posible que no se busquen las estaciones de radio, que pueda haber ruido y que se presenten otros problemas.

### Sobre dispositivos de almacenamiento de USB

Este sistema no es compatible con todos los dispositivos de almacenamiento de USB ya que hay muchos modelos.

### Sobre Bluetooth

- › Este sistema no es compatible con todos los teléfonos móviles ya que existe una gran cantidad de marcas de teléfonos móviles de diferentes funciones.

- › Si no se puede encontrar el nombre del dispositivo de Bluetooth durante el emparejamiento Bluetooth, reinicie el Bluetooth en el teléfono móvil y vuelva a buscar.
- › Cuando no se puede conectar Bluetooth, elimine el dispositivo emparejado de Bluetooth en el teléfono móvil y vuelva a emparejarlo.
- › Si la función Bluetooth es anormal durante el uso, desconecte el Bluetooth y vuelva a conectarlo.

# Introducción de panel

## Equipamiento del vehículo

Favor tenga en cuenta que este manual incluye todos los equipamientos estándar, equipamientos por país y equipamientos especiales de esta serie de modelos. Por tanto, es posible que algunos de los equipamientos o funciones descritos en este manual no estén instalados en su vehículo, o bien solo estén disponibles en ciertos mercados. Para obtener información precisa sobre el equipamiento, favor lea la documentación de venta correspondiente o bien consulte con el concesionario donde ha adquirido el vehículo.

## Botones del volante



59B00D812529

- |                               |                             |
|-------------------------------|-----------------------------|
| Ⓐ Botón de volumen            | Ⓔ Botón de página siguiente |
| Ⓑ Botón de voz                | Ⓕ Botón de página anterior  |
| Ⓒ Botón de cambio de medios   | Ⓖ Botón de silencio         |
| Ⓓ Botón de teléfono Bluetooth | Ⓗ Botón personalizado       |

### Botón de volumen

Presione el botón **【+】** para aumentar el volumen.

Presione el botón **【-】** para reducir el volumen.

### Botón de voz

Una vez conectado y habilitado Apple CarPlay o Android Auto, presione el botón de voz  para activar o desactivar la función de voz.

### Botón de cambio de medios

Presione el botón **【M】** para cambiar la fuente de audio de medios.

### Botón de teléfono Bluetooth

Presione el botón del teléfono Bluetooth  para cambiar a la interfaz del teléfono

Bluetooth.

### Botón de cambio

Presione el botón de página anterior ◀, que puede cambiar la canción/estación anterior.

Presione el botón de página siguiente ▶, que puede cambiar la canción/estación siguiente.

### Botón de silencio

Presione el botón de silencio 🚫, que puede entrar en el modo de silencio. Presione este botón de nuevo para salir del modo de silencio.

### Botón personalizado

Mantenga pulsado el botón personalizado ✱ para realizar la función de configuración.

En la interfaz de 【Ajustes del Sistema】 → 【Botones del volante】 se puede ajustar la función de este botón.

### Reinicio del sistema

Presione el botón de silencio 🚫 y el botón de menú de instrumentos 🏠 durante 10 segundos para reiniciar el sistema.

#### **i** Nota

- › sistema audiovisual y sistema de instrumentos reiniciará simultáneamente.
- › Estacione el vehículo en un entorno seguro, y haga el reinicio del sistema bajo el estado apagado.

## Chapa de contacto



EB160F8B1142

Presione el botón para entrar en el modo de espera. Vuelva a tocar el botón para salir del



modo de espera.

## Dispositivos externos

### Interfaz USB

El conector de USB se ubica en el hueco en el lado izquierdo de la consola auxiliar y se puede ver a través de abrir la cubierta del conector USB

#### **i** Nota

Dependiendo de la configuración del vehículo, el puerto USB se puede instalar en el hueco derecho de la consola auxiliar, prevalece la ubicación específica del coche real.

3

Sistema audiovisual



19ECF352C1A6

#### **i** Nota

- › Asegúrese de que la conexión entre el dispositivo externo y el puerto de entrada mantenga estable.
- › Está prohibido desconectar el dispositivo durante el proceso de reproducción para evitar problemas del sistema tales como la identificación incorrecta de los dispositivos.

### Especificaciones de medios

Este sistema es compatible con los medios de especificaciones como:

Medios	Especificaciones
Dispositivo USB	El formato de partición es de USB de FAT16, FAT32, NTFS, ExFAT.

Medios	Especificaciones
Audio Bluetooth	Compatible con Bluetooth 4.2 (Bluetooth 4.2, compatible con 2.1 y 3.0, compatible con Bluetooth de baja energía), compatible con las versiones del protocolo de Bluetooth de Android: A2DP 1.3, AVRCP 1.6, HFP 1.6, MAP 1.1, PBAP 1.2.

### Formato de archivo

Este sistema es compatible con los formatos de archivo como:

Archivo	Formato
Audio	MP3, WMA, AAC, AAC Plus, WAV/WAVE, FLAC, APE, OGG
Video	MP4, MOV, 3GP, WMV/VC-1, AVI, MPEG, MKV, WebM
Imagen	BMP, JPEG/JPG, PNG, GIF, TIFF

#### **i** Nota

Debido a las características del archivo (como la calidad del archivo, la velocidad de bits, la velocidad de fotogramas, la resolución, la calidad de compresión o si está dañado, etc.), el entorno de reproducción y el dispositivo de almacenamiento, etc., pueden provocar una reproducción anormal, si bien tienen los formatos de archivo compatibles con este sistema.



# Introducción de pantalla





## Equipamiento del vehículo

Favor tenga en cuenta que este manual incluye todos los equipamientos estándar, equipamientos por país y equipamientos especiales de esta serie de modelos. Por tanto, es posible que algunos de los equipamientos o funciones descritos en este manual no estén instalados en su vehículo, o bien solo estén disponibles en ciertos mercados. Para obtener información precisa sobre el equipamiento, favor lea la documentación de venta correspondiente o bien consulte con el concesionario donde ha adquirido el vehículo.

## Operación de pantalla



Se puede realizar las operaciones básicas tales como tocar, deslizar y arrastrar en la pantalla central, con el fin de completar las diversas funciones, por ejemplo, seleccionar objetivos, deslizar la lista o mover las aplicaciones.

Gesto	Acción	Resultado
	Tocar por una vez	Seleccionar o habilitar una función
	Tocar por dos veces	Ampliar la imagen
	Tocar por mucho tiempo	Cambiar a la interfaz de configuración detallada

Gesto	Acción	Resultado
	Tocar y arrastrar	Desplazar o cambiar de página
	Tocar por mucho tiempo y arrastrar	Aplicación móvil
	Tocar y ampliar con dos dedos	Función de zoom
	Tocar y pellizcar con dos dedos	Función de disminución

## Barra de estado de la pantalla central

Los iconos de la barra de estado se muestran en la parte superior de la pantalla central para mostrar el estado de cada función. Los iconos de la barra de estado cambiarán en tiempo real según las características de las funciones, la intensidad de las señales, el estado de la conexión, el estado de interruptores, etc.

Iconos	Estado de las funciones
	Visualización de la hora
	El modo silencioso está activado

Iconos	Estado de las funciones
	El modo de sonido está activado
	Bluetooth no está conectado
	Conectado el dispositivo Bluetooth 1
	Conectado el dispositivo Bluetooth 2
	Conectado el dispositivo Bluetooth 1 y el dispositivo Bluetooth 2
	Batería del dispositivo Bluetooth 1
	Batería del dispositivo Bluetooth 2
	Llamada perdida
	Mensaje no leído
	Carga inalámbrica no está cargando
	Carga inalámbrica está cargando
	Carga inalámbrica completa

Iconos	Estado de las funciones
	Volumen del aire acondicionado
	Modo de soplado del aire acondicionado
	Temperatura configurada de aire acondicionado
	Compresor del aire acondicionado está activado
	Compresor del aire acondicionado está desactivado

# Introducción a la interfaz

## Equipamiento del vehículo

Favor tenga en cuenta que este manual incluye todos los equipamientos estándar, equipamientos por país y equipamientos especiales de esta serie de modelos. Por tanto, es posible que algunos de los equipamientos o funciones descritos en este manual no estén instalados en su vehículo, o bien solo estén disponibles en ciertos mercados. Para obtener información precisa sobre el equipamiento, favor lea la documentación de venta correspondiente o bien consulte con el concesionario donde ha adquirido el vehículo.

## Inicio



3

Sistema audiovisual

La ventana rápida de la aplicación se muestra en la página de inicio, que muestra los botones de función de la aplicación, el estado, la información y otro contenido, que se puede operar y consultar directamente. Deslice la pantalla hacia la izquierda y la derecha para pasar la página.

Toque cualquier ventana de la aplicación durante mucho tiempo y cambie a la interfaz de edición de la página inicial para cambiar el tamaño, mover, eliminar o agregar una ventana de la aplicación.

## Panel rápido

En la mayoría de las interfaces, puede entrar el panel rápido a través de deslizar abajo desde la parte superior de la pantalla. Principalmente se muestra el interruptor rápido de configuración del sistema, los lugares para personalizar, y la adición o eliminación del interruptor rápido.

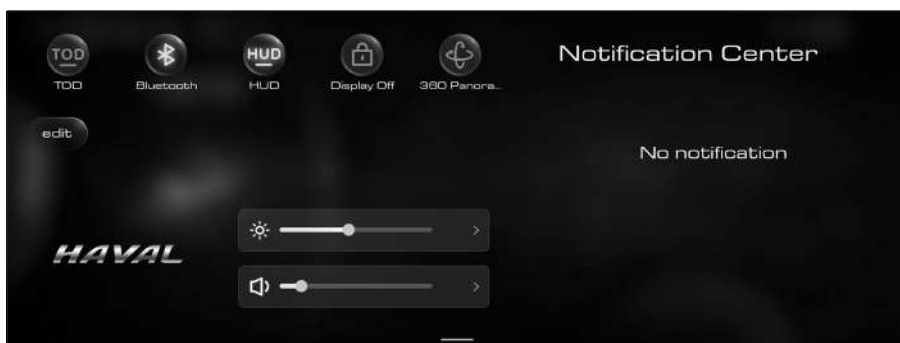

88974B142CE5

### Interruptor rápido

Toque el interruptor directamente para realizar, activar o desactivar las funciones correspondientes. Toque el interruptor durante mucho tiempo para cambiar a la interfaz de configuración correspondiente.

Toque **【**el botón de edición **】** para cambiar a la interfaz de edición para agregar o quitar el interruptor rápido mostrado

### Ajuste de brillo y volumen

- › ☀ Barra de progreso de brillo: se permite ajustar el brillo de la pantalla, toque el botón de flecha derecha detrás > para cambiar a la interfaz de ajuste de brillo.
- › 🔊 Barra de progreso de volumen: se permite ajustar el volumen, toque el botón de flecha derecha detrás > para cambiar a la interfaz de ajuste de brillo.

### Centro de notificación

Muestra las notificaciones recibidas por el sistema y toque para ver los detalles de la notificación.

### Pantalla de menú

En la mayoría de las interfaces, toque el botón de menú ≡ y puede ingresar la interfaz de la aplicación de menú. Toque otra vez el botón de menú ≡ para regresar a la pantalla anterior.



D52D20F64071

### Apple CarPlay

Conecte su móvil Apple al puerto USB del vehículo a través del cable USB de su teléfono (se ubica en el hueco en la parte inferior de la consola auxiliar). Toque el botón **【Apple CarPlay】** para acceder a la pantalla de Apple CarPlay.

Desconecta el cable USB para salir de Apple CarPlay.

#### **i** Nota

- › Debido a la compatibilidad del sistema telefónico con la versión, algunos iPhones pueden no ser compatibles con Apple CarPlay.
- › La función de teléfono Bluetooth del sistema no está disponible cuando se conecta un dispositivo de Apple CarPlay, por lo que puede utilizar la función de teléfono de Apple CarPlay.

### Android Auto

Conecte su móvil Android al puerto USB del vehículo a través del cable USB de su teléfono. Toque el botón **【Android Auto】** para acceder a la pantalla de Android Auto.

Desconecta el cable USB para salir de Android Auto.

#### **i** Nota

- › Si el teléfono Android no tiene la aplicación Android Auto, descargue de Google Play Store e instale en tu teléfono.
- › Debido a la compatibilidad del sistema telefónico con la versión, algunos teléfonos Android pueden no ser compatibles con Android Auto.
- › La función de teléfono Bluetooth no está disponible cuando se conecta un dispositivo de Android Auto, por lo que puede utilizar la función de teléfono de Android Auto.

## Radio

Se puede tocar el botón **【radio】** para cambiar a la interfaz de radio para escuchar programas de radio.

### **i** Nota

Según la configuración del vehículo, las funciones ofrecidas pueden ser diferentes. Por favor refiérase al vehículo real

## Medio

Después de insertar el USB que almacena archivos compatibles con este sistema en el puerto de USB del coche, se puede reproducir las músicas, vídeos e imágenes del USB. Al emparejar y conectar el Bluetooth del sistema con otros dispositivos Bluetooth, se puede reproducir músicas por Bluetooth.

Tocar el botón **【Multimedia】** para reproducir las músicas del USB o vídeo de USB y música de Bluetooth.

Tocar el botón **【Fotos】** para reproducir las imágenes del USB.

## Teléfono

Tocar el botón **【teléfono de Bluetooth】** para cambiar a la interfaz de teléfono con Bluetooth. Si no está conectado con ningún otro dispositivo Bluetooth, primero hay que emparejarse y conectarse.

Después de emparejarse y conectarse con otros dispositivos Bluetooth, se pueden realizar las funciones como las de realizar y contestar llamadas.

## Configuración de sistema

Toque el botón de **【Configuración del sistema】**, cambie a la interfaz de configuración del sistema, puede configurar el sonido del sistema audiovisual, la pantalla, la hora, el idioma, etc.

## Configuración de vehículo

Tocar el botón **【Configuración del vehículo】** para cambiar a la interfaz de configuración del vehículo, en la cual pueden configurarse las diferentes funciones del vehículo, incluyendo el apagado y encendido de sí mismos.

## Funciones

Toque el botón **【Funciones】** para acceder a la pantalla de funciones. Principalmente se visualiza las funciones relacionadas con la configuración del vehículo, que le permiten



personalizar la ubicación, agregar o quitar tarjetas.



A3C4AF3731A1

3

Sistema audiovisual

Toque los botones en la tarjeta para activar las funciones correspondientes. Por ejemplo, activar o desactivar las funciones correspondientes, acceder a la pantallas de las funciones correspondientes o saltar las ventanas de configuración de las funciones correspondientes, etc.

## Teléfono Bluetooth

En la interfaz de aplicación, toque el botón del **【 teléfono Bluetooth 】** para entrar en la interfaz de configuración del teléfono Bluetooth.



E1686BC02501

- › **【 Bluetooth 】** : El interruptor Bluetooth del sistema, puede activar o desactivar Bluetooth mediante tocar el botón.
- › **【 Mi dispositivo 】** : Muestra el dispositivo emparejado y el estado de la conexión. La función de llamada puede conectar dos teléfonos al mismo tiempo, la música y la función de SMS pueden conectar para solo un teléfono.
- › **【 Otros dispositivos 】** : Muestra los dispositivos Bluetooth buscados, toque uno de los dispositivos e inicia una solicitud de emparejamiento para emparejar la conexión.

- Toque el botón **【Buscar dispositivo】** para buscar de nuevo un dispositivo Bluetooth.
- › **【Nombre Bluetooth】** : muestra el nombre Bluetooth del sistema y se puede modificar con un nombre personalizado.
  - › **【Interruptor detectable Bluetooth】** : después de ser activado, permite que otros dispositivos detecten bluetooth en el sistema y hace emparejamiento; apagará automáticamente la función al terminar la cuenta atrás
  - › **【Volumen de llamadas】** : se permite ajustar el volumen de las llamadas telefónicas Bluetooth.

Después de emparejar su teléfono, puede hacer llamadas, responder llamadas, reproducir audio Bluetooth y usar mensajes de texto.

### **i** Nota

No admiten la función SMS, debido a algunas restricciones de permisos del sistema de dispositivos.

## Configuración de sistema

### Configuración de sonido

En la interfaz de aplicación, toque el botón de **【configuración del sistema】** para entrar en la interfaz de configuración del sistema. Toque de nuevo el botón **【configuración de sonido】** para acceder a la pantalla de configuración de sonido.

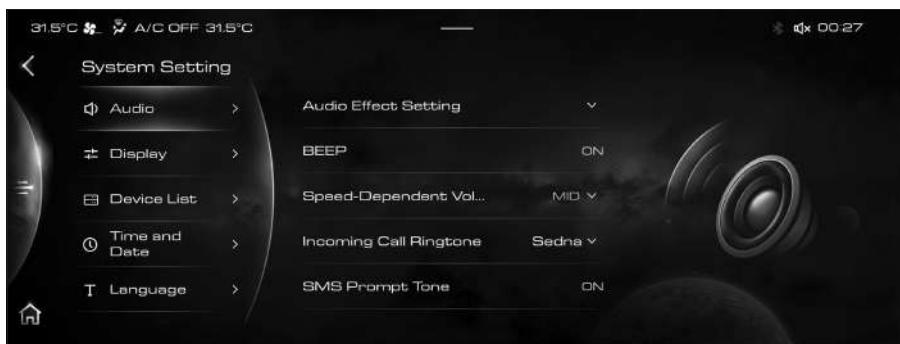

32CA63EAD5C3

- › **【Ajustes de sonido】** : efectos de sonido, ajustes de ecualización, niveles de audición y otros ajustes relacionados.
- › **【Sonido de botón BEEP】** : después de encender, al tocar o pulsar el botón se emite un sonido de botón.
- › **【Volumen a velocidad】** : el volumen se ajusta automáticamente según la velocidad. Se

puede ajustar a alta, media, baja o desactivada.

- › **【Tonos de llamada】**: puede establecer los tonos de llamada que se reproducen cuando un teléfono Bluetooth llama.
- › **【Tono de llamada de recordatorio de mensaje】** : cuando está activado, reproduce el tono de llamada cuando reciba el mensaje.
- › **【Ajuste de volumen】** : ajusta el volumen de los medios, el volumen de llamada, etc.
- › **【Volumen máximo】** : puede ajustar el volumen máximo para cada encendido de la máquina.
- › **【Modo de silencio predeterminado para radio】** : cuando está activada, la radio permanece silenciada cada vez que se enciende.

### Configuración de visualización

Toque el botón **【configuración de visualización】** en la pantalla de configuración de sistema para acceder a la pantalla de configuración de visualización.

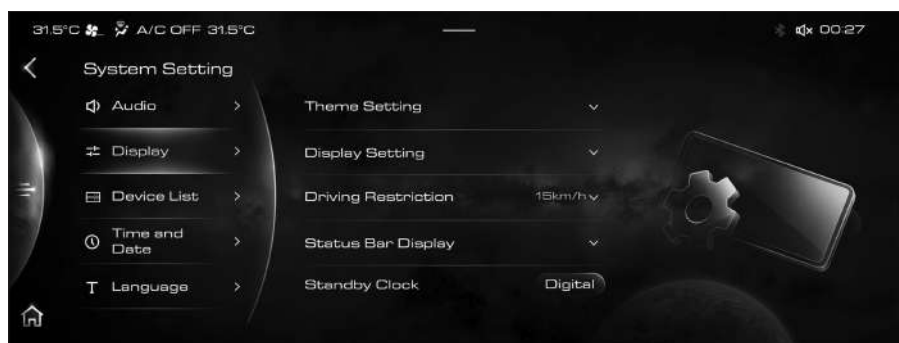

ACBF0F90121B

- › **【Ajustes de tema】** : en esta interfaz, puede configurar un tema de visualización del sistema.
- › **【Ajustes de pantalla】** : en esta interfaz, puede configurar el modo de visualización de pantalla (para el uso diurno, nocturno o automático), brillo general de la pantalla, brillo de la pantalla del panel de instrumentos, brillo de la pantalla de audio y vídeo, y restaurar los valores predeterminados.
- › **【Restricciones de vídeo en la conducción】** : en esta interfaz, se puede ajustar la velocidad del vehículo. Cuando se ve un vídeo mientras se conduce, aparece un mensaje de advertencia de conducción cuando el vehículo supera la velocidad establecida.

### **i** Nota

Algunos mercados no tienen esta configuración, de forma predeterminada, el vídeo no se puede ver cuando la marcha no sea P.

- › **【Configuración de visualización de la barra de estado】** : en esta interfaz, puede ajustar lo que se muestra en la barra de estado superior.
- › **【Configuración del reloj en espera】** : el reloj de marcado o el reloj digital se pueden visualizar en la interfaz cuando se establece el modo de espera.

### **Lista de dispositivos**

En la interfaz de configuración del sistema, toque el botón de **【lista de dispositivos】** , cambie a la interfaz de la lista de dispositivos para ver la lista de dispositivos bluetooth.

### **Configuración de hora y fecha**

Toque el botón **【hora y fecha】** en la pantalla de configuración de sistema para acceder a la pantalla de configuración de hora y fecha.



- › **【Tiempo automático】** : cuando está encendido, el sistema encenderá automáticamente la hora. Cuando está desactivado, puede ajustar manualmente la hora y la fecha.
- › **【Configuración de formato de hora】** : puede establecer la hora en 12 horas o 24 horas.
- › **【Configuración de formato de fecha】** : puede dar formato a la visualización de fechas.
- › **【Configuración automática de la zona horaria】** : cuando está activada, la zona horaria se establece automáticamente en función del posicionamiento. Cuando está desactivado, puede ajustar manualmente la zona horaria.

### **Idioma**

En la interfaz de configuración del sistema, toque el botón de **【configuración de idioma】**, cambie a la interfaz de configuración de idioma, puede elegir el idioma en la interfaz.

### **Botones del volante**

En la interfaz de configuración del sistema, toque el **【botón del volante】** para entrar en la interfaz de botones del volante a fin de ajustar la función de botón personalizado en el volante **★**.

### **Espacio de almacenamiento**

En la interfaz de configuración del sistema, toque el botón de **【espacio de almacenamiento】** y cambie a la interfaz de almacenamiento para ver el porcentaje de espacio de almacenamiento utilizado.

### **Ajustes de fábrica**

En la interfaz de configuración del sistema, toque el botón de **【restablecimiento de fábrica】**, cambie a la interfaz de restablecimiento de fábrica, puede restaurar y restaurar los ajustes de fábrica.

### **Información del sistema**

En la interfaz de configuración del sistema, toque el botón de **【información del sistema】**, cambie a la interfaz de información del sistema, puede ver y cambiar el nombre local y consultar el número de versión del software, etc.

# 4

## Seguridad

---

Cinturón de seguridad .....	212
Bolsas de aire.....	216
Sistemas de retención infantil	224
Sistema antirrobo del vehículo .....	231
Sistema de corte de combustible por colisión .....	233
Registrador de datos de acci- dentes .....	234
Etiquetas de seguridad.....	236

# Cinturón de seguridad

## Equipamiento del vehículo

Favor tenga en cuenta que este manual incluye todos los equipamientos estándar, equipamientos por país y equipamientos especiales de esta serie de modelos. Por tanto, es posible que algunos de los equipamientos o funciones descritos en este manual no estén instalados en su vehículo, o bien solo estén disponibles en ciertos mercados. Para obtener información precisa sobre el equipamiento, favor lea la documentación de venta correspondiente o bien consulte con el concesionario donde ha adquirido el vehículo.

## 4

### Seguridad

## Consejos de seguridad

- › La correa del hombro del cinturón de seguridad no se debe colgar en la zona del cuello o pasar por debajo de la axila.
- › La correa de la cintura del cinturón de seguridad debe procurar ajustarse a la parte baja de los huesos de la cadera.
- › Un cinturón solo se sirve para una persona, no está permitido que varias personas (incluyendo niños) usen el mismo cinturón de seguridad al mismo tiempo. Al tener lugar un accidente de choque, si se usan el mismo cinturón de seguridad al mismo tiempo por más de 2 personas, no sólo el cinturón de seguridad no puede dispersar el impacto, sino que existe el peligro de que dos personas choquen entre sí.
- › Los cinturones de seguridad no deben quedar torcidos o flojos.
- › No se debe usar el cinturón alrededor de objetos con bordes afilados, o en caso de un accidente se podría dañar.
- › No se deben usar cinturones de seguridad que ya hayan sufrido un fuerte impacto debido a un accidente o que estén dañados.
- › No está permitido desmontar, retirar o modificar los cinturones de seguridad.
- › No se deben usar cinturones de seguridad con cuerpos extraños dentro del cierre.
- › Para el uso del cinturón de seguridad, le recomendamos que manténgalo limpio, evitando que las sustancias oleosas y acuosas, tales como el suelo, el aceite, el agua y los restos de alimentos, no estén adheridas al cinturón de seguridad, para garantizar su tracción y retracción fluida.
- › No se debe utilizar benceno, gasolina, y otros compuestos orgánicos para limpiar los cinturones de seguridad, tampoco pueden ser blanqueados o teñidos.
- › Se prohíbe que los niños jueguen con los cinturones de seguridad. Si un niño está jugando y el cinturón por descuido envuelve su cuello, es posible que no se pueda seguir moviendo el cinturón de seguridad y causar graves lesiones personales e incluso la muerte. En tal situación, si no puede liberar la lengüeta del cinturón de seguridad, puede usar unas tijeras para cortar el cinturón de seguridad.

- › Los cinturones de seguridad del interior del vehículo están diseñados conforme al cuerpo de los adultos, los niños deberán emplear un sistema de sujeción para niños adecuado.

En el caso de que utilice normalmente un cinturón de seguridad, si el cinturón toca el cuello o la mandíbula del niño y no se pueda ajustar a su cadera, entonces use una silla infantil adecuada.

Los niños deberán usar el cinturón de seguridad cuando hayan crecido lo suficiente para poder usarlo.

- › Precauciones para ocupantes embarazadas.

Le recomendamos que utilice el cinturón de seguridad. También puede preguntarle a su médico, para obtener una recomendación válida. El método para que una mujer embarazada use el cinturón de seguridad es básicamente el mismo modo de uso normal del cinturón de seguridad, pero teniendo en cuenta lo siguiente:

- 1) Ponga la correa de la cintura del cinturón de seguridad lo más baja posible, para que quede por debajo del abdomen.
- 2) La correa del hombro del cinturón de seguridad ha de pasar por el hombro, pero evitando apretar el abdomen, debiendo ser colocada sobre el pecho.

Si el cinturón de seguridad es usado incorrectamente, en un frenada de emergencia o cuando ocurra una colisión, el

cinturón de seguridad puede oprimir su vientre. Esto puede provocar graves lesiones e incluso la muerte para la madre o el bebé.

- › Para cualquier ocupante que sufra alguna enfermedad o discapacidad, recomendamos el uso del cinturón de seguridad. También puede preguntarle a su médico, para obtener una recomendación válida.
- › Cuando no use el cinturón de seguridad, el cinturón del asiento debe ser restaurado de forma completa sin la existencia de distorsión, desbloqueo de cinturón; no permita que el cinturón de seguridad contacta con ningún objeto afilado. Cuerpo del cierre de cinturón no se puede ser atascado por materia extraña, de lo contrario, afectará la conexión correcta entre la hebilla y el cierre del cinturón de seguridad.

## Usar el cinturón de seguridad correctamente

- › Ajuste el respaldo del asiento de manera que esté recto desde la cintura, y ajustado a la espalda.
- › El cinturón de seguridad debe colocarse horizontalmente.
- › La parte del hombro del cinturón de seguridad debe estar cerca del centro del hombro, y no debe pegarse al cuello o apartarse del hombro).
- › La parte de la cintura del cinturón de seguridad debe estar lo más bajo posible sobre su cadera.



### ⚠ Advertencia

- › Al viajar en el vehículo, todos los ocupantes deben ponerse correctamente el cinturón de seguridad. De lo contrario, en caso de frenada de emergencia o de colisión, estos pueden sufrir lesiones graves o incluso la muerte por no tener el cuerpo sujeto al asiento.
- › Todos los ocupantes del automóvil deben usar el cinturón de seguridad en todo momento, incluso durante los viajes cortos. De lo contrario, si ocurre un accidente, se aumentará el riesgo de lesiones o muertes.

## Cinturones de seguridad tipo pretensado

Cuando se produce una colisión, el pretensor puede apretar instantáneamente el cinturón de seguridad, para que los ocupantes estén óptimamente protegidos.

Los limitadores de fuerza hacen que la presión ejercida por los cinturones de seguridad se mantengan dentro de los valores especificados, reduciendo la carga de presión ejercida sobre el pecho.

### Condiciones de funcionamiento

Los cinturones de seguridad con pretensor actúan cuando ocurre una colisión frontal violenta.

No se activan si ocurre una colisión leve tales como las siguientes:

- › Cuando se choca de frente contra muros de concreto o similares a menos

de 25 km/h.

- › Choques frontales contra pequeños objetos fijos tales como postes telefónicos o árboles, a una velocidad inferior a 35 km/h.

Los cinturones de seguridad con pretensor puede que no sean del todo efectivos cuando ocurre una colisión frontal violenta como las siguientes.

- › Cuando el vehículo vuelca 90° o 180°.
- › Cuando la colisión se recibe desde los costados o la parte trasera.

### ⚠ Advertencia

- › Cuando haga uso del cinturón de seguridad con pretensor, abróchelo bien y ajuste el asiento a la posición de conducción óptima. De lo contrario, no desempeñará completamente su función, lo cual puede causar lesiones graves o incluso la muerte.
- › Si desea montar, desmontar o desabrochar los cinturones de seguridad con pretensor, asegúrese de contactar con servicio Great Wall. Los cinturones de seguridad con pretensor no funcionarán con normalidad si no se usan correctamente, lo cual puede causar lesiones graves o incluso la muerte en caso de accidente.
- › Los cinturones de seguridad con pretensor no se pueden reutilizar. Después de usar el pretensor en la primera colisión, en caso de segunda colisión o más, no se puede sacar ni

retraer. Se debe comunicarse con servicio Great Wall para un reemplazo.

- › Cuando se activan los pretensores de los cinturones de seguridad, se emite un sonido de detonación y se emana humo blanco, pero esto es dañino al cuerpo y no puede causar ningún incendio.
- › Cuando hay que deshacerse de los cinturones de seguridad con pretensor, asegúrese de contactar con servicio Great Wall. Cuando los pretensores de los cinturones de seguridad se accionan de forma inesperada, pueden causar fácilmente lesiones personales.

## Método de uso de los cinturones de seguridad de tres puntos

1. Sujete la lengüeta, tire del cinturón de seguridad fuera del retractor, asegúrese de no torcer el cinturón de seguridad. Si no puede tirar del cinturón de seguridad desde el retractor, debe tirar con fuerza del cinturón de seguridad y soltarlo, esto hace que se accione el retractor del cinturón de seguridad, de modo que el retractor funcione adecuadamente y pueda tirar de él.

2. Inserte la lengüeta en el cierre hasta que escuche un sonido de clic.



0C905ED8E1F5

3. Tire hacia arriba de la parte del hombro del cinturón, para que la correa de la cintura se ajuste mejor al cuerpo. Esto hace que los huesos más resistentes de la pelvis soporten la fuerza del impacto, reduciendo la probabilidad de lesiones internas.
4. Ajuste la correa del hombro del cinturón de seguridad, haciendo que cruce sobre el pecho y sobrepase la parte central del hombro. De esta forma la fuerza de impacto se puede dispersar en los huesos más resistentes de la parte superior del cuerpo.
5. Retraiga el cinturón de seguridad presionando el botón de desbloqueo en el cierre. Después de soltar el cierre, sostenga la lengüeta hasta que el cinturón esté completamente retraído, tenga cuidado de no golpear a nadie o cualquier objeto cercano.

# Bolsas de aire

## Equipamiento del vehículo

Favor tenga en cuenta que este manual incluye todos los equipamientos estándar, equipamientos por país y equipamientos especiales de esta serie de modelos. Por tanto, es posible que algunos de los equipamientos o funciones descritos en este manual no estén instalados en su vehículo, o bien solo estén disponibles en ciertos mercados. Para obtener información precisa sobre el equipamiento, favor lea la documentación de venta correspondiente o bien consulte con el concesionario donde ha adquirido el vehículo.

## Consejos de seguridad

- › Se prohíbe el uso repetido de la bolsa de aire.

Una vez que funcione, la bolsa de aire no funciona en la segunda colisión. Por favor, póngase en contacto con servicio Great Wall

- › Las bolsas de aire protegen la seguridad de los ocupantes y se apoyan en el uso de cinturones de seguridad. Con el fin de que las bolsas de aire desempeñen su papel de asistencia en la seguridad de los pasajeros, también debe llevar puesto el cinturón de seguridad y mantenerlo en la posición correcta.
- › El uso adecuado de las bolsas de aire puede darle plena asistencia en materia de seguridad. Si se utilizan incorrectamente, no sólo dejan de desempeñar su papel en la seguridad, también pueden producir daño a los pasajeros.
- › Cuando se despliega la bolsa de aire, habrá sonido y humo, pero no provocará un incendio. Si sufre de enfermedades tracto-respiratorias como asma, inhalar este humo en ocasiones le podrá dificultar la respiración. En este punto, salga de inmediato del vehículo para estar seguro. Si no puede escapar al exterior, abra la ventana o la puerta y respire aire fresco.
- › Si los residuos tras desplegarse la bolsa de aire (tales como gas) se pegan a la piel y entran a los ojos, lávese con agua clara lo más pronto posible. De lo contrario las personas con piel sensible ocasionalmente pueden tener reacciones alérgicas.
- › Después de que la bolsa de aire se despliegue, por favor no entre en contacto con los componentes de la misma. Algunas partes que la componen se ponen muy calientes y pueden causar quemaduras y otras heridas mayores.
- › No deben usarse las bolsas de aire para otros propósitos.
- › Cuando necesite instalar dispositivos inalámbricos, por favor póngase en contacto con servicio Great Wall. Las ondas de radio de dichos dispositivos inalámbricos pueden afectar seriamente a la ECU de las bolsas de aire.
- › No se debe golpear o presionar con fuerza el lugar donde están colocadas las bolsas

de aire ni sus alrededores.

Evite que las bolsas de aire no funcionen con normalidad en caso de accidente o que se desplieguen de forma fortuita cuando no ocurre un accidente, ya que puede causar lesiones graves a los ocupantes o incluso la muerte.

## Bolsas de aire

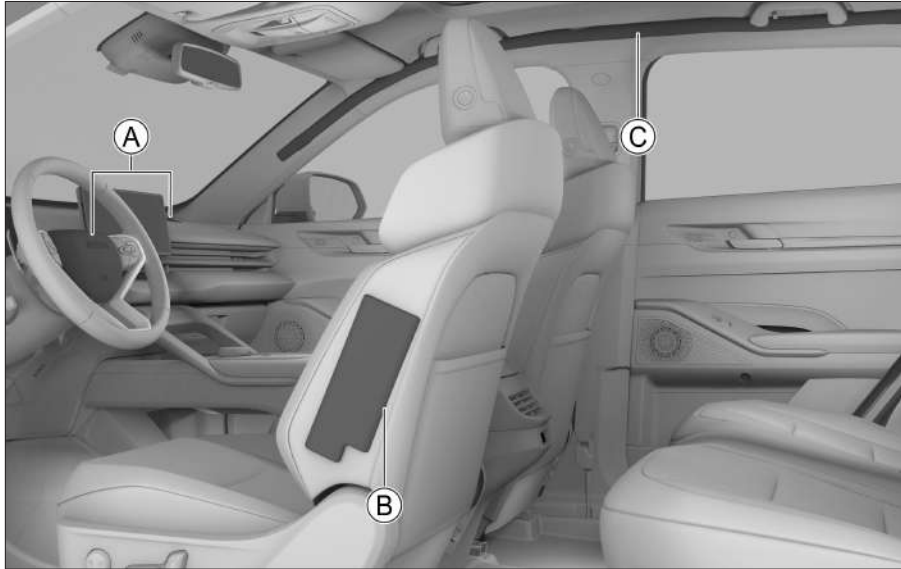

87DC109F7652

Ⓐ Airbag frontal, que sirve para:  
Airbag del lado del conductor  
Airbag del lado del copiloto

Ⓑ Bolsas de aire laterales  
Ⓒ Bolsas de aire de cortina

## Bolsas de aire frontales

### Descripción

Las bolsas de aire frontales están ubicadas en el interior del volante y en el interior del tablero delante del asiento del copiloto, y sobre el volante y el tablero hay marcas de bolsa de aire. Cuando el vehículo recibe una colisión frontal violenta, los cinturones de seguridad se aprietan, además las bolsas de aire de los lados del conductor y del pasajero se inflan para distribuir y atenuar la fuerza de impacto que pudiera recibir la cabeza y el pecho de los ocupantes.

### Principio de funcionamiento

Cuando ocurre una colisión frontal entre moderada y severa, el sensor de velocidad detecta la desaceleración súbita y el dispositivo de control hace que inmediatamente las bolsas de aire de los lados del acompañante y del conductor se desplieguen.

### Precauciones

Si los bajos del vehículo reciben una colisión violenta como las siguientes, las bolsas de aire pueden llegar a desplegarse.

- › Cuando el vehículo choca con el bordillo.
- › Cuando el vehículo cae en o atraviesa baches y cunetas profundas.
- › Cuando el vehículo golpea o cae contra la calzada tras pasar de una plataforma.

Cuando se producen las siguientes situaciones, las bolsas de aire puede llegar a

desplegarse, pero no serán efectivas.

- › Cuando el vehículo vuelca 90° o 180°.

Si el vehículo recibe una colisión violenta como las siguientes, las bolsas de aire pueden no llegar a desplegarse.

- › Cuando se choca de frente contra muros de concreto o similares a menos de 25 km/h.
- › Choques frontales contra pequeños objetos fijos tales como postes telefónicos o árboles, a una velocidad inferior a 35 km/h.

Por chocar con otros objetos que puedan moverse o deformarse, ya que esto reducirá la fuerza del impacto. En tales situaciones las bolsas de aire podrían no inflarse.

- › Si el vehículo choca con la parte trasera de un camión introduciéndose bajo la caja del camión, puede que las bolsas de aire no se desplieguen debido a la fuerza de impacto identificable detectada por el sensor es bastante débil.

Puede que en ocasiones las bolsas de aire no lleguen a inflarse debido a razones tales como el ángulo de colisión o la dirección del choque, incluso si el vehículo iba a una velocidad bastante alta.

- › No se debe acercar excesivamente el cuerpo al volante o al tablero de instrumentos.

Cuando conduzca con normalidad, el conductor debe vigilar el mantener una postura correcta para conducir, lo más lejos posible del volante.

Los asientos delanteros deben estar lo más alejados posibles del tablero.

Todos los ocupantes del vehículo deben usar correctamente el cinturón de seguridad para estar sujetos de forma segura.

- › Durante la conducción, no se debe sentar al borde del asiento o apoyarse en el tablero.

Como las bolsas de aire frontales se despliegan muy rápidamente y por tanto tienen una fuerza de impacto considerable, si el ocupante está demasiado cerca de la bolsa de aire cuando esta se despliega puede sufrir graves lesiones o incluso la muerte.

- › Está prohibido que los niños se coloquen frente a una bolsa de aire.

Una bolsa de aire frontal tras desplegarse puede causar graves lesiones al niño o incluso la muerte. Todos los niños deben ir sentados en los asientos traseros y con el sistema de retención apropiado.

- › Por favor siga las siguientes precauciones o los artículos descritos podrían causar graves lesiones a los ocupantes al desplegarse las bolsas de aire.

No se deben colocar objetos o apoyar otros objetos como sombrillas sobre el tablero.

No se deben dejar sobresaliendo los objetos colocados en los compartimientos de almacenamiento.

No se deben colocar adornos que cuelguen del parabrisas o del espejo

retrovisor interior.

No se debe montar ningún adorno en la zona del claxon del volante.

No se debe poner equipaje, animales domésticos u otros artículos entre la bolsa de aire y el conductor o el pasajero.

- › No debe usarse agua o detergente para limpiar el interior del vehículo.

El generador de gas es el dispositivo detonador de la bolsa de aire, si se empuja puede afectar al funcionamiento normal de la bolsa de aire, provocando con facilidad lesiones graves o incluso la muerte.

- › No se debe aplicar sobre la tapa de la bolsa de aire cera selladora, pasta adhesiva o algo por el estilo.

De lo contrario se impedirá el despliegue normal de la bolsa de aire.

- › No se debe dañar la tapa de la bolsa de aire.

De lo contrario podría no funcionar con normalidad. Por lo tanto, la cubierta de la bolsa de aire no debe ser abierta sin permiso o dañada.

- › No se debe desmontar, modificar o instalar dispositivos tales como las bolsas de aire, el tablero de instrumentos, el volante, etc.

Si no se realiza correctamente la operación, la bolsa de aire no funcionará correctamente o no se desplegará de modo fortuito, lo que podría causar graves lesiones o incluso la muerte.

- › No se debe modificar la suspensión.  
Si la altura del vehículo o la rigidez de la suspensión cambian las bolsas de aire podrían desplegarse de modo fortuito, pudiendo causar lesiones graves o incluso la muerte.
- › Consulte a servicio Great Wall antes de instalar en la parte delantera del vehículo un protector del cárter o deflector.  
Si modifica la parte delantera y cambia el impacto transmitido al sensor de las bolsas de aire, podría provocar que las bolsas de aire se desplieguen de forma fortuita, pudiendo causar lesiones graves o incluso la muerte.
- › Por favor siempre consulte a servicio Great Wall antes de reparar la parte delantera del vehículo o la cabina.  
Si no se reparan correctamente, podría cambiar el impacto transmitido al sensor de las bolsas de aire, provocando que las bolsas de aire no funcionen con normalidad, pudiendo causar lesiones graves o incluso la muerte.

## Interruptor de Airbag del lado del copiloto



C2748F3DE9D3

Interruptor de Airbag del lado del copiloto está en el lateral del panel de instrumentos del lado del copiloto.

Gire el interruptor del Airbag del lado del copiloto a la posición OFF con una llave mecánica para desactivar el Airbag delantero del lado del copiloto, en este momento, la luz de advertencia de apagado del Airbag del lado del copiloto  se enciende.

Gire el interruptor del Airbag del lado del copiloto a la posición ON con una llave mecánica para activar el Airbag delantero del lado del copiloto, en este momento, la luz de advertencia de encendido del Airbag del lado del copiloto  se enciende.

### ⚠ Advertencia

- › Cuando el Airbag del lado del copiloto está en funcionamiento, se prohíbe instalar la silla de infantil del tipo hacia atrás en la silla del lado del copiloto. De lo contrario, se producirá un accidente grave o muerte.
  - › En caso especial, si es necesario instalar la silla de infantil del tipo hacia atrás en la silla del lado del copiloto, apague el Airbag del lado del copiloto sin falta. De lo contrario, se producirá un accidente grave o muerte.
- En general, no debe girar la perilla de Airbag del lado del copiloto a la posición OFF para evitar que el Airbag del lado del copiloto no pueda desplegar al

ocurrir una colisión grave con el vehículo.

## Bolsas de aire laterales

### Descripción

Las bolsas de aire laterales están situadas en el relleno de los lados externos de los respaldos de los asientos; los respaldos de los asientos están marcados con las marcas de bolsa de aire. Las bolsas de aire laterales son un complemento al cinturón de seguridad; cuando ocurre una colisión lateral, las bolsas de aire laterales pueden reducir los daños producidos a los ocupantes, y prevenir una nueva colisión.

### Principio de funcionamiento

Cuando ocurre una colisión lateral, el sensor es capaz de detectar que hay un cambio súbito de aceleración lateral en el vehículo y envía una señal al dispositivo de control, si se satisfacen las condiciones de activación de la bolsa de aire lateral entonces esta se desplegará inmediatamente.

En el caso de impacto lateral, se desplegará solo la bolsa de aire del lado del impacto. Si en el lado del copiloto ocurre un impacto, incluso sin que haya ocupante en el asiento, la bolsa de aire lateral del lado del conductor aún se desplegará.

### Precauciones

- › A veces las bolsas de aire laterales no se desplegarán cuando el vehículo sufre una pequeña colisión tal como alguna

de las siguientes.

Cuando ocurre una colisión frontal.

Cuando el dispositivo de control electrónico recibe una señal débil producida por una leve colisión lateral.

Cuando ocurre una colisión trasera.

Al sufrir un vuelco lateral.

- › Está prohibido emplear cualquier objeto para tapar las bolsas de aire laterales. De lo contrario se obstruiría el funcionamiento normal de las bolsas de aire laterales.
- › Está prohibido montar ningún objeto en los alrededores de la zona de expansión de las bolsas de aire laterales. De no ser así, cuando la bolsa de aire se despliegue, existe el peligro de que dichos objetos salgan expulsados.
- › Está prohibido desmontar, reparar o modificar los asientos equipados con bolsas de aire laterales así como los elementos alrededor de la zona de expansión de las bolsas de aire laterales.

### Etiqueta de advertencia



0C8DAAED6C78



Estas etiquetas están ubicadas en el pilar central, para avisarle que el vehículo está equipado con bolsas de aire laterales. Favor, preste atención a las precauciones relacionadas.

## Bolsas de aire de cortina

### Descripción

Bolsas de aire de cortina está en el borde inferior del techo, hay un logo de Airbag en la columna vertical. Las bolsas de aire de cortina son un complemento al cinturón de seguridad; cuando ocurre una colisión lateral, las bolsas de aire de cortina pueden reducir los daños de cabeza producidos a los ocupantes, y prevenir una nueva colisión.

### Principio de funcionamiento

Cuando ocurre una colisión lateral, el sensor es capaz de detectar que hay un cambio súbito de aceleración lateral en el vehículo y envía una señal al dispositivo de control, si se satisfacen las condiciones de activación de la bolsa de aire de cortina entonces esta se desplegará inmediatamente.

### Precauciones

- › A veces las bolsas de aire de cortina no se desplegarán cuando el vehículo sufre una pequeña colisión tal como alguna de las siguientes.

Cuando ocurre una colisión frontal.

Cuando el dispositivo de control electrónico recibe una señal débil producida por una leve colisión lateral.

Cuando ocurre una colisión trasera.

Al sufrir un vuelco lateral.

- › Está prohibido acercarse a las puertas, los pilares y los bordes laterales del techo, o arrodillarse en el asiento del copiloto. De lo contrario, cuando se despliegan las bolsas de aire de cortina, la cabeza sufrirá un fuerte impacto, que puede provocar lesiones graves o incluso la muerte. Especialmente cuando los niños viajen en coche, por favor asegúrese de prestar atención.
- › Está prohibido montar ningún objeto en los alrededores de la zona de expansión de las bolsas de aire de cortina. De no ser así, cuando la bolsa de aire de cortina se despliegue, existe el peligro de que dichos objetos salgan expulsados.
- › Está prohibido colgar objetos pesados o punzantes en el gancho para ropa.

Al colgar la ropa, está prohibido utilizar la percha. Cuelgue la ropa directamente en el gancho para ropa por favor. De lo contrario, cuando la bolsa de aire de cortina se despliegue, existe un peligro de que las perchas salgan expulsadas.

- › Está prohibido desmontar, reparar o modificar los componentes alrededores de la zona de expansión de las bolsas de aire de cortina.

Está prohibido modificar por sí mismo el techo, las manillas de techo, los soportes de las manillas de techo y las luces de techo laterales.

## Airbag remoto

### Descripción

El Airbag remoto se encuentra dentro del revestimiento exterior del respaldo del asiento de conductor (alejado del lado de la puerta), con marcas de Airbag en el respaldo del asiento. En el momento de colisión lateral del vehículo, la habilitación de Airbag remoto reducirá la lesión de impacto mutuo entre el conductor y el copiloto, así como el daño al conductor por el choque contra la puerta o la columna del lado del copiloto; de esta manera se consigue proteger la cabeza y el pecho de los pasajeros.

### Principio de funcionamiento

Cuando ocurre una colisión lateral, el sensor es capaz de detectar que hay un cambio súbito de aceleración lateral en el vehículo y envía una señal al dispositivo de control, si se satisfacen las condiciones de activación de la bolsa de aire del extremo remoto entonces esta se desplegará inmediatamente.

### Precauciones

- › A veces las bolsas de aire laterales del extremo remoto no se desplegarán cuando el vehículo sufre una pequeña colisión tal como alguna de las siguientes.

Cuando ocurre una colisión frontal.

Durante una colisión lateral leve con una señal débil.

Cuando ocurre una colisión trasera.

Al sufrir un vuelco lateral.

- › Está prohibido emplear cualquier objeto para tapan las bolsas de aire laterales del extremo remoto. De lo contrario, se impide el funcionamiento normal del Airbag remoto.
- › Está prohibido montar ningún objeto en los alrededores de la zona de expansión de las bolsas de aire del extremo remoto. De no ser así, cuando la bolsa de aire del extremo remoto se despliegue, existe el peligro de que dichos objetos salgan expulsados.
- › Está prohibido desmontar, reparar o modificar los asientos equipados con bolsas de aire del extremo remoto así como los elementos alrededor de la zona de expansión de las bolsas de aire del extremo remoto.

# Sistemas de retención infantil

## Equipamiento del vehículo

Favor tenga en cuenta que este manual incluye todos los equipamientos estándar, equipamientos por país y equipamientos especiales de esta serie de modelos. Por tanto, es posible que algunos de los equipamientos o funciones descritos en este manual no estén instalados en su vehículo, o bien solo estén disponibles en ciertos mercados. Para obtener información precisa sobre el equipamiento, favor lea la documentación de venta correspondiente o bien consulte con el concesionario donde ha adquirido el vehículo.

4

Seguridad

## Tipo de silla de infantil recomendable

- › Silla de infantil del tipo hacia atrás, grupo de masa 0/0+
- › Silla de infantil del tipo hacia adelante, grupo de masa I.
- › Silla de infantil del tipo cojín del asiento, grupo de masa II / III.

## Puntos de fijación de la silla infantil

### Puntos de fijación para la parte inferior de la silla infantil

#### Tipo 1

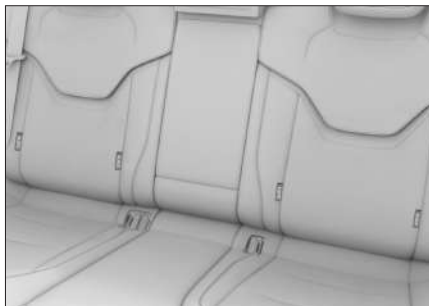

A406F82C55E6

#### Tipo 2

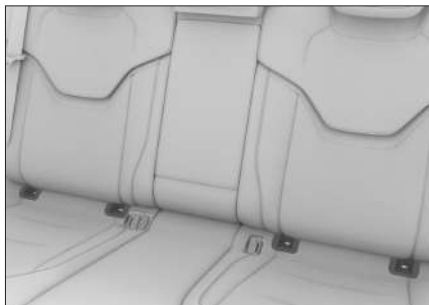

D1CF83A6FFE7

En las juntas entre el respaldo y el cojín de los asientos traseros hay 4 puntos de fijación para la parte inferior de la silla infantil.

### Puntos de anclaje para la banda de fijación de la silla infantil



09DFF0D9F55E

En el lado posterior del respaldo de los asientos traseros hay 3 puntos de anclaje para la banda de fijación de la silla infantil.

#### **i** Nota

Debido a los diferentes modelos, algunos modelos tienen sólo dos puntos de fijación del cinturón superior del asiento para niños al izquierdo y derecho del respaldo del asiento. Por favor refiérase al vehículo real.

#### **!** Advertencia

Los puntos de fijación para silla infantil han sido diseñados para soportar todas las cargas ejercidas por una silla infantil correctamente montada. No podrán ser usados en ninguna circunstancia para cinturones de seguridad de adultos, cintas tirantes o para mantener atado cualquier otro artículo o equipo al vehículo.

### Información de aplicabilidad de las sillas infantiles

Sólo las sillas infantiles que hayan pasado

la norma ECE N.º 44 están permitidas en este vehículo.

De acuerdo con la norma ECE N.º 44, las sillas infantiles se dividen en los 5 grupos siguientes.

- › Grupo 0: para un máximo de 10 kg (0 - 9 meses).
- › Grupo 0+: para un máximo de 13 kg (0 - 2 años).
- › Grupo I: de 9 a 18 kg (9 meses - 4 años).
- › Grupo II: de 15 a 25 kg (4 - 7 años).
- › Grupo III: de 22 a 36 kg (6 - 12 años).

### Información de aplicabilidad de las diferentes posiciones de asiento para la silla infantil

Categoría de peso	Posiciones de asiento			
	Asiento del copiloto		Asientos traseros	
	Airbag del lado del copiloto está activado	Airbag del lado del copiloto está desactivado	Lado exterior fila trasera	Centro de la fila trasera
Grupo 0	X	U	U	X
Grupo 0+	X	U	U	X
Grupo I	X	U	U	X

Categoría de peso	Posiciones de asiento			
	Asiento del copiloto		Asientos traseros	
	Airbag del lado del copiloto está activado	Airbag del lado del copiloto está desactivado	Lado exterior fila trasera	Centro de la fila trasera
Grupo II	X	U	U	X
Grupo III	X	U	U	X

Nota: el significado de las letras en la tabla es el siguiente:

U - aplicable al sistema de retención infantil universal aprobado por el grupo de calidad.

X - la posición del asiento no es aplicable al sistema de retención infantil universal del grupo de calidad.

Está prohibido colocar la silla infantil en el asiento del copiloto.

Esto es porque el niño quedaría demasiado cerca de la bolsa de aire, en caso de colisión cuando la bolsa de aire se despliegue, podrá causar lesiones mortales al niño.

En el caso especial, está prohibido colocar la silla infantil en el asiento del copiloto, preste atención a los siguientes:

- › Apague el interruptor del airbag lateral del copiloto sin falta, de lo contrario esto puede suponer un grave riesgo para los niños cuando el airbag explota.  
(▷ Page 220)
- › Cuando coloca la silla infantil en el asiento del copiloto, ajuste el asiento lateral del copiloto al extremo punto posterior.
- › Está prohibido colocar la silla de infantil del tipo hacia atrás en el asiento del copiloto.

#### Información de aplicabilidad de las posiciones ISOFIX del vehículo para las sillas infantiles ISOFIX

Categoría de peso	Modelo de tamaño	Módulo de retención	Posiciones ISOFIX
			Lado exterior fila trasera
Cama portátil	F	ISO/L1	X
	G	ISO/L2	X
Grupo 0	E	ISO/R1	IL
Grupo 0+	E	ISO/R1	IL
	D	ISO/R2	IL
	C	ISO/R3	IL
Grupo I	D	ISO/R2	IL
	C	ISO/R3	IL
	B	ISO/F2	IUF
	B1	ISO/F2X	IUF
	A	ISO/F3	IUF

Nota: el significado de las letras en la tabla es el siguiente:

IUF - aplicable al sistema de retención infantil universal ISOFIX aprobado por el grupo de calidad.

IL- aplicable al sistema de retención infantil especial ISOFIX en la lista. Estos sistemas de retención pueden ser tipos especial, limitado o semi general.

X - la posición de ISOFIX no es aplicable al sistema de retención infantil ISOFIX de este grupo de calidad y/o esta categoría de dimensión.

### Etiqueta de advertencia



Estas etiquetas están ubicadas sobre la visera del copiloto, para avisarle que el vehículo está equipado con las bolsas de aire frontales. Por favor, preste atención a las precauciones relacionadas.

### **⚠ Advertencia**

No use un sistema de retención infantil montado hacia atrás en un asiento protegido (activado) por una bolsa de aire frontal, ya que esto puede provocar la muerte o lesiones graves al niño.

## Método de montaje de la silla infantil

### Usar los dispositivos de fijación dedicados para instalar la silla infantil

ISOFIX o LATCH son sistemas de protección estándar diseñados específicamente para sillas infantiles. En los dos asientos de ambos lados exteriores de la fila trasera se puede emplear ISOFIX o LATCH para instalar la silla infantil.

1. Mueva el asiento delantero a la posición más avanzada.
2. Ajuste o quite el reposacabezas del asiento donde se instala la silla infantil.

### **i** Nota

- › Cuando se instala la silla para niños montada del tipo hacia atrás, el reposacabezas debe ajustarse al nivel más bajo o quitarse.
- › Cuando se instala la silla para niños montada del tipo hacia adelante, si el reposacabezas afecta la unión entre el respaldo de la silla para niños y el asiento trasero, se debe quitar el reposacabezas.
- › Se prohíbe quitar el reposacabezas si se utiliza el cojín de asiento; y la parte superior del reposacabezas debe ajustarse hasta el mismo nivel de la cabeza del niño o la posición más cercana.

3. Deslice e inserte el mecanismo de bloqueo de la silla infantil en los puntos de fijación inferiores, y asegúrese de que ambos mecanismos de bloqueo ISOFIX queden correctamente fijados.
4. Tire de la correa de fijación y engánchela al punto de anclaje correspondiente, y asegúrese de que la correa no quede torcida. Al anclar la correa, asegúrese de que ésta atraviese por debajo el reposacabezas.
5. Sacuda ligeramente la silla infantil, para confirmar que esté bien fijada.

#### Usar el cinturón de seguridad para instalar el asiento infantil

1. Mueva el asiento delantero a la posición más avanzada.
2. Ajuste o quite el reposacabezas del asiento donde se instala la silla infantil.

#### **i** Nota

- › Cuando se instala la silla para niños montada del tipo hacia atrás, el reposacabezas debe ajustarse al nivel más bajo o quitarse.
- › Cuando se instala la silla para niños montada del tipo hacia adelante, si el reposacabezas afecta la unión entre el respaldo de la silla para niños y el asiento trasero, se debe quitar el reposacabezas.
- › Se prohíbe quitar el reposacabezas si se utiliza el cojín de asiento; y la parte superior del reposacabezas debe ajustarse hasta el mismo nivel de la cabeza

del niño o la posición más cercana.

3. Tire de la correa del hombro del cinturón de seguridad de modo que siga el trayecto correcto en el asiento infantil, cuando inserte la lengüeta del cinturón en el cierre asegúrese de que se oiga un sonido de "clic".
4. Aproveche su peso para presionar hacia abajo la silla colocada en el asiento, retraiga la correa del hombro hasta que quede bien ajustada, y asegúrese de que no quede floja.
5. Si la silla infantil no se equipa con los dispositivos de fijación del cinturón de seguridad, puede comprar un broche de sujeción para fijar el cinturón de seguridad.
6. Sacuda ligeramente la silla infantil, para confirmar que esté bien fijada.

#### Precauciones de montaje de la silla infantil

- › Si se puede ajustar la inclinación de los respaldos de la fila de asientos traseros, entonces ajústela a la posición apropiada, de modo que el cojín y el respaldo de la silla infantil queden lo más ajustado posible al asiento trasero.
- › Si no se utilizan los dispositivos de fijación de la silla infantil para instalar ella, por favor utilice el cinturón de seguridad para instalarla, durante el cual opere de acuerdo con las instrucciones de instalación adjuntas a la silla infantil.
- › Fije correctamente la silla infantil al

vehículo.

Si no se instala correctamente la silla infantil, durante una frenada de emergencia o en una colisión, esto probablemente causará graves lesiones o incluso la muerte.

- › No coloque el dispositivo de protección de silla infantil no fijado en el vehículo.

Si se deja montada en el interior del vehículo, al hacer una frenada de emergencia o en caso de colisión puede chocar con facilidad con los pasajeros, llegando a producir lesiones graves o incluso la muerte.

- › Se debe emplear la silla infantil adecuada para la edad y fisionomía del niño, e instalarla en el asiento trasero.

Según las estadísticas, ir sentado en el asiento trasero junto con el uso correcto de los dispositivos de protección es mucho más seguro para el niño que ir en un asiento delantero.

Llevar a un niño abrazado en el regazo nunca puede reemplazar el efecto de una silla infantil, en caso de accidente, los niños pueden golpearse contra el parabrisas o quedar atrapados entre usted y el interior del vehículo.

- › Incluso si el niño ha sido colocado en un asiento para niños, no permita que la cabeza del niño o cualquier otra parte de su cuerpo entre en contacto se apoye sobre el pilar de la puerta o en el lateral del techo.

Si la bolsa de aire de cortina se

despliega, lo que es muy peligroso y su impacto puede causar lesiones graves o incluso la muerte.

- › Debido a que los tipos de silla infantil son distintos, consulte las instrucciones de instalación y las precauciones adjuntas de la silla infantil al instalar y quitarla.
- › Si la silla infantil viene provista con correa de fijación, deberá ser fijada con firmeza siguiendo las instrucciones y precauciones que vienen adjuntas con la silla.

De lo contrario, en caso de frenada de emergencia o de colisión, esto puede llegar a causar graves lesiones o incluso la muerte.

- › Si la silla infantil viene equipada con correas de fijación, la correa superior deberá atravesar la parte inferior del reposacabezas.

De lo contrario no habrá forma de fijar con firmeza el asiento infantil, en caso de frenada de emergencia o de colisión, esto puede llegar a causar graves lesiones o incluso la muerte.

- › Tras fijar bien la correa superior de la silla infantil al punto de anclaje correspondiente no deberá bajarse el reposacabezas.

De lo contrario, puede hacer que la correa se afloje al entrar en contacto con ella, provocando que la silla infantil se mueva durante una frenada de emergencia o en caso de colisión, pudiendo





causar lesiones graves o incluso la muerte.

4

Seguridad

# Sistema antirrobo del vehículo

## Equipamiento del vehículo

Favor tenga en cuenta que este manual incluye todos los equipamientos estándar, equipamientos por país y equipamientos especiales de esta serie de modelos. Por tanto, es posible que algunos de los equipamientos o funciones descritos en este manual no estén instalados en su vehículo, o bien solo estén disponibles en ciertos mercados. Para obtener información precisa sobre el equipamiento, favor lea la documentación de venta correspondiente o bien consulte con el concesionario donde ha adquirido el vehículo.

## Introducción al sistema

El sistema antirrobo del vehículo le ayuda a mantener su vehículo y los objetos de valor protegidos del robo. Cuando alguien intenta forzar el vehículo, el sistema antirrobo del vehículo activa una alarma sonora y visual.

### Advertencia

Está prohibido modificar el sistema antirrobo del vehículo.

## Activación del sistema

1. Después de que la puerta se bloquee con éxito a través de usar la llave, el sistema de entrada inteligente o la llave mecánica, las luces de dirección parpadearán una vez y el vehículo entrará en el estado de defensa pre-establecido.

En el estado previo al de máxima

seguridad, aún podrá realizar cualquier operación en el vehículo sin disparar ninguna alarma.

2. El estado previo al de máxima seguridad dura unos 15 segundos, tras lo cual el vehículo entrará automáticamente en estado de máxima seguridad, lo cual significa que la función antirrobo del vehículo está activada.

### Atención

Favor verifique si todas las puertas, el portón y el capó están cerrados, de lo contrario, no podrá activar el sistema antirrobo del vehículo.

### Nota

Con el sistema antirrobo del vehículo activado, los botones de cierre centralizado no funcionarán.

## Condiciones de disparo de alarma

En el estado de máxima seguridad, el siguiente comportamiento puede activar la alarma:

- › El capó se abre.
- › Abrir a la fuerza las puertas o la puerta del maletero.

## Método de levantamiento de alarma

Una vez disparada la alarma antirrobo del vehículo, las siguientes operaciones podrán levantar la alarma:

- › El interruptor de encendido se cambia al

modo ON.

- › Arrancar el vehículo con éxito.
- › Cuando el interruptor de encendido está en el modo de LOCK, se puede desbloquear las puertas o la puerta del maletero mediante el botón de la llave o el sistema de entrada inteligente.

## Desactivación del sistema

Cuando las puertas o la puerta del maletero se desbloquean mediante el botón de la llave o el sistema de entrada inteligente, los intermitente parpadearán dos veces y la función antirrobo del vehículo se desactivará.

# Sistema de corte de combustible por colisión

## Equipamiento del vehículo

Favor tenga en cuenta que este manual incluye todos los equipamientos estándar, equipamientos por país y equipamientos especiales de esta serie de modelos. Por tanto, es posible que algunos de los equipamientos o funciones descritos en este manual no estén instalados en su vehículo, o bien solo estén disponibles en ciertos mercados. Para obtener información precisa sobre el equipamiento, favor lea la documentación de venta correspondiente o bien consulte con el concesionario donde ha adquirido el vehículo.

## Sistema de corte de combustible por colisión

cuando el airbag se explota debido al choque de colisión del vehículo, este sistema apagará la alimentación de combustible para minimizar el peligro de derrame de combustible.

Después de activar este sistema, para arrancar el vehículo nuevamente, hágase los siguientes pasos:

1. Cambie el interruptor de encendido al modo LOCK.
2. Arranque de nuevo el vehículo.

### Advertencia

Debe examinar el suelo debajo del vehículo antes del arranque del vehículo. Si se encuentra un derrame de combustible, lo indica que el sistema de combustible está dañado, no arranque nuevamente el vehículo.

# Registrador de datos de accidentes

## Equipamiento del vehículo

Favor tenga en cuenta que este manual incluye todos los equipamientos estándar, equipamientos por país y equipamientos especiales de esta serie de modelos. Por tanto, es posible que algunos de los equipamientos o funciones descritos en este manual no estén instalados en su vehículo, o bien solo estén disponibles en ciertos mercados. Para obtener información precisa sobre el equipamiento, favor lea la documentación de venta correspondiente o bien consulte con el concesionario donde ha adquirido el vehículo.

4

Seguridad

## Introducción al sistema

Este vehículo está equipado con registrador de datos de accidentes (EDR)

El registrador de datos de accidentes (EDR) se utiliza principalmente para grabar los datos relacionados con el sistema dinámico del vehículo y el sistema de seguridad al tener lugar un accidente de choque. Sin embargo, es posible que el EDR no se grabe los datos de registro debido a la gravedad y la diferencia del tipo.

### Nota

EDR registrará datos solo cuando el vehículo tenga una colisión importante. Cuando el vehículo está bajo la conducción normal, EDR no registra datos.

## Lectura de datos

Además de los fabricantes de vehículos, otras partes (como las agencia de orden

público) conecta computadoras portátiles e interfaces de diagnóstico a bordo a través de utilizar el dispositivo CANoe para ingresar al EDR, y luego pueden leer los datos registrados en el EDR.

El equipo de lectura de datos se puede comprar a los proveedores de software CANoe.

Los ítems de datos registrados por EDR y sus usos son los siguientes:

Ítem de datos	Uso
Estado de frenado	Graba el estado del pedal de freno en el momento de impacto
Velocidad en una colisión	Graba la velocidad del vehículo en caso de colisión
Estado de cierre del cinturón de seguridad	Graba el estado del cinturón de seguridad en caso de colisión
Estado de la luz de advertencia del sistema de bolsas de aire	Graba si luz de advertencia de falla en las bolsas de aire está encendida antes del impacto.

## Revelación de datos

Los datos grabados en el EDR no serán revelados a terceros excepto en los en siguientes casos:

- › Con previo consentimiento del propietario o arrendatario del vehículo.

- › Para ser empleados en un litigio de acuerdo con la exigencia oficial de la policía, los tribunales o departamentos gubernamentales.

Sin embargo, los datos grabados en el EDR se aplicarán a lo siguiente cuando sea necesario:

- › La I + D de la seguridad del vehículo.
- › Con propósito de I + D, los datos serán revelados a terceros, con excepción de la información específica sobre el propietario y su vehículo.

## Etiquetas de seguridad

### Equipamiento del vehículo

Favor tenga en cuenta que este manual incluye todos los equipamientos estándar, equipamientos por país y equipamientos especiales de esta serie de modelos. Por tanto, es posible que algunos de los equipamientos o funciones descritos en este manual no estén instalados en su vehículo, o bien solo estén disponibles en ciertos mercados. Para obtener información precisa sobre el equipamiento, favor lea la documentación de venta correspondiente o bien consulte con el concesionario donde ha adquirido el vehículo.

4

### Signo de advertencia de vaso de expansión



Este signo está ubicado en la cubierta del vaso de expansión, para advertirle de que cuando el motor y el radiador están sobrecalentados no debe abrir la tapa del vaso de expansión. De lo contrario, puede saltar el líquido caliente o vapor debido a la presión del sistema, los cuales podrá causar accidente de quemadura.

### Etiqueta de advertencia del compartimiento del motor

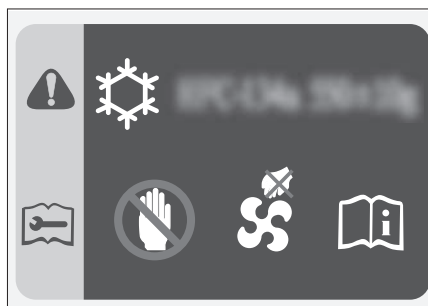

Esta etiqueta está ubicada en la cubierta delantera del capó, se sirve para notificarle a usted que:

- › El modelo de refrigerante de aire acondicionado y su cantidad de llenado.
- › El ventilador puede activarse en cualquier momento, por lo que no introduzca las manos en la cubierta del ventilador. De lo contrario, cuando el ventilador se active, existe el riesgo de lesiones.

### Señal de advertencia de batería



Dicha señal está situada sobre la batería, la cual le recuerda las siguientes precauciones antes de que se disponga a

montar, desmontar o inspeccionar la batería:

- › Debe mantener alejados a los niños de la batería.
- › Puede que la batería genere gases inflamables mientras está en uso o cargándose, por lo que debe mantenerse alejada de fuentes de calor y de llamas vivas, de lo contrario podría causar un fuego o una explosión.
- › La batería contiene líquido altamente corrosivo.
- › Al operar con ella deberá tomar medidas de protección necesarias tales como llevar gafas protectoras, etc.





# 5

## Situaciones de Emergencia

---

Herramientas del vehículo.....240

Rueda de repuesto .....241

Reemplazo de la rueda de repuesto.....243

En caso de accidentes del vehículo .....247

Arranque con cable puente ...248

Sobrecalentamiento del motor .....250

Remolque .....252

Sistema de asistencia de emergencia .....257

# Herramientas del vehículo

## Equipamiento del vehículo

Favor tenga en cuenta que este manual incluye todos los equipamientos estándar, equipamientos por país y equipamientos especiales de esta serie de modelos. Por tanto, es posible que algunos de los equipamientos o funciones descritos en este manual no estén instalados en su vehículo, o bien solo estén disponibles en ciertos mercados. Para obtener información precisa sobre el equipamiento, favor lea la documentación de venta correspondiente o bien consulte con el concesionario donde ha adquirido el vehículo.

## Ubicación de las herramientas a bordo

Señales de advertencia triangulares, extintores de incendios, botiquines de primeros auxilios se encuentran en el área de equipaje y se pueden ver a través de abrir la puerta de maletero.

Las otras herramientas como kit a bordo y gato están colocadas debajo de la cubierta del área de equipaje, y pueden ser vistas con la cubierta abierta.

### Nota

Dependiendo de la configuración del modelo, es posible que algunos modelos no estén equipados con extintores o botiquines de primeros auxilios. Por favor refiérase al vehículo real.

### Atención

- › El conductor debe conocer la ubicación

y método del uso de las herramientas a bordo para corresponder las necesidades en el caso emergente.

- › Después de utilizar las herramientas del vehículo, debe colocarlas en la ubicación especificada y fijarlas sólidamente. Colocarlas al azar puede causar accidentes fácilmente.
- › El gato de su vehículo debe estar diseñado especialmente para este modelo de vehículo. No debe usarse el gato hidráulico de su vehículo para otro vehículo, así como tampoco debe usarse el gato hidráulico de otro vehículo para operar este vehículo.
- › Los extintores de incendios y los medicamentos en botiquines de primeros auxilios son válidos durante un período de tiempo y deben revisarse periódicamente y reemplazarse si es necesario.

## Equipamiento del vehículo

Favor tenga en cuenta que este manual incluye todos los equipamientos estándar, equipamientos por país y equipamientos especiales de esta serie de modelos. Por tanto, es posible que algunos de los equipamientos o funciones descritos en este manual no estén instalados en su vehículo, o bien solo estén disponibles en ciertos mercados. Para obtener información precisa sobre el equipamiento, favor lea la documentación de venta correspondiente o bien consulte con el concesionario donde ha adquirido el vehículo.

## Introducción a la rueda de repuesto

Si el vehículo está equipado las rueda de repuesto de tamaño máximo, preste atención a los siguientes:

La rueda de repuesto solo podrá usarse temporalmente por no tener el mismo tamaño que las ruedas estándar, y además al llevarla puesta no podrán excederse los 80 km/h.

### ⚠ Advertencia

- › La rueda de repuesto de tamaño reducido solo puede usarse temporalmente cuando el neumático estándar está dañado, por favor repare cuanto antes el neumático estándar y reemplace la rueda de repuesto. De lo contrario, entrañará un riesgo para la seguridad.
- › Un vehículo sólo permite la instalación de una rueda de repuesto de tamaño

reducido a la vez, y además no podrá usarse una rueda de repuesto distinta a la especificada.

### ⚠ Atención

Inspeccione periódicamente el estado de la rueda de repuesto, por ejemplo, la presión, si presenta grietas o protuberancias, etc.; asegúrese de que la rueda de repuesto está en condiciones de usarse en caso de accidente.

## Ubicación de colocación

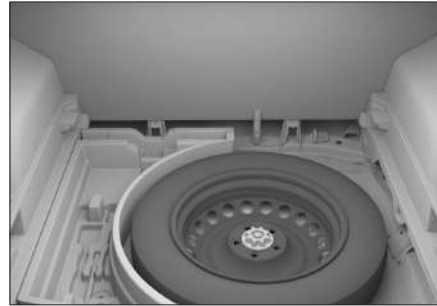

La rueda de repuesto está colocada debajo de la cubierta del área de equipaje, y puede ser vista con la cubierta abierta.

## Método de sacado y reposición

1. Abrir y retirar la cubierta del área de equipaje.

2. Gire la manija en sentido antihorario y retírela, luego retire la rueda de repuesto.

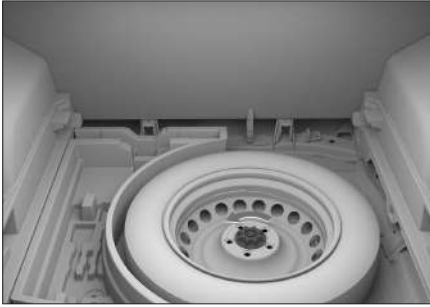

F7C7ADE0FBFA

3. La operación de reponer la rueda de repuesto es opuesto al proceso de retirarla.

5

Situaciones de  
Emergencia

# Reemplazo de la rueda de repuesto

## Equipamiento del vehículo

Favor tenga en cuenta que este manual incluye todos los equipamientos estándar, equipamientos por país y equipamientos especiales de esta serie de modelos. Por tanto, es posible que algunos de los equipamientos o funciones descritos en este manual no estén instalados en su vehículo, o bien solo estén disponibles en ciertos mercados. Para obtener información precisa sobre el equipamiento, favor lea la documentación de venta correspondiente o bien consulte con el concesionario donde ha adquirido el vehículo.

## Síntomas de avería de neumático

En los siguientes casos, tendrá que considerar si existe un pinchazo en el neumático o si ha sufrido una rotura.

- › Sacudida del volante.
- › Vibración anormal del vehículo.
- › Inclinación anormal del vehículo.

### ⚠ Atención

- › Cuando estalla o se desinfla una rueda mientras conduce, tome con firmeza el volante y presione suavemente el pedal del freno para desacelerar. No se deben realizar frenadas de emergencia o girar el volante con brusquedad, ya que puede perderse fácilmente el control del vehículo.
- › Cambie inmediatamente la rueda con la de repuesto tras sufrir un reventón. Si sigue conduciendo tras sufrir un reventón

de neumático, circulará sin estabilidad, lo que causará fácilmente un accidente. Aparte de esto, podrá dañar fácilmente las llantas, las ruedas, la suspensión y la carrocería.

## Preparativos para reemplazar una rueda delantera

1. Todos los ocupantes deben salir del vehículo.
2. Estacione el vehículo en una superficie plana y dura que no afecte el tráfico normal, y que sea segura para realizar la operación.
3. Accione el freno de estacionamiento.
4. Apague el motor.  
mueva la palanca de cambios a la marcha P, y apague el motor.

### ⚠ Advertencia

No use la gata para soportar el vehículo mientras la palanca de cambios esté en la posición N. De lo contrario la gata no podrá soportarlo de forma estable, por lo que causa un accidente.

5. Encienda las luces de emergencia y coloque el triángulo de emergencia.
6. Prepare la rueda de repuesto, el gato, la palanca de ajuste del gato, la llave de tuercas de rueda y el tope de rueda.

### ⚠ Atención

- › Cuando la gata está en uso, tenga precaución de no mover el vehículo.

5

Situaciones de  
Emergencia

- › Los tope de neumáticos los puede comprar de servicio Great Wall , contacte con servicio Great Wall a este respecto.
- › Si no hay un tope de los neumáticos, puede utilizar como reemplazo algo como una piedra de gran tamaño para fijar el neumático.

## Método para reemplazar la rueda de repuesto

### Desmontar la rueda averiada

1. Fije la rueda.  
Asegúrese de usar un tope de neumático adecuado contra el neumático, colocando el tope de neumático en ambos lados del neumático en la dirección diagonal del mismo a reemplazar.
2. Desmonte la cubierta decorativa para pernos de rueda.



0E6D92D2A7C3

Para vehículos equipados con la cubierta decorativa para pernos de rueda, primero quite la cubierta decorativa para pernos en secuencia con las herramientas de a bordo para desmontar la cubierta decorativa para pernos de rueda.

3. Desenrosque los pernos.

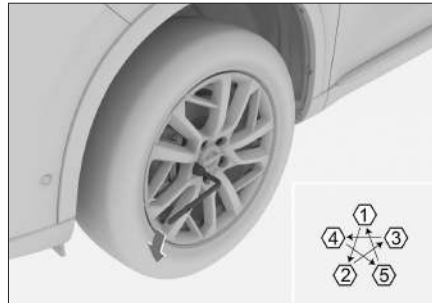

22FC00E47417

Afloje ligeramente los pernos en sentido antihorario con la llave de ruedas según el orden que se muestra en la figura (Aproximadamente 1 vuelta).

4. Coloque el gato debajo del punto de apoyo y ajuste la posición y la altura del mismo para asegurarse de que esté fijo de manera estable en la posición de elevación.



ECE61EC85C22

### ⚠ Atención

Al usar la gata, es necesario observar las siguientes normas. De lo contrario será fácil dañar el vehículo o mover la gata, causando lesiones personales graves.

- › Asegúrese de apagar el motor.

- › No use la gata con pasajeros dentro del vehículo.
- › La gata debe colocarse sobre una superficie plana y sólida.
- › No coloque elementos por arriba o por debajo de la gata.
- › No debe elevarse la gata demasiado, bastará con que sea suficiente para cambiar la rueda.
- › Tras usar la gata para levantar el vehículo no debe introducirse debajo del mismo.
- › Al bajar el vehículo preste atención a la situación que le rodea, para prevenir lesiones al operador y a las demás personas.

#### 5. Eleve el vehículo.



11DDA373C7D2

Combine el gato, la varilla de ajuste del gato y la llave para tuerca de rueda en la forma que se muestra en la figura anterior, y gire el gato en el sentido de las agujas del reloj para que la llanta se levante ligeramente del suelo.

#### **i** Nota

- › Durante la operación, mantenga la

palanca de ajuste del gato y el centro de la rotación del tornillo del gato en el estado coaxial, lo que facilita la rotación del vehículo.

- › Durante la operación, primero deberá levantar el vehículo un poco, y solo tras observar cuidadosamente que no hay ninguna anomalía, podrá seguir levantando el vehículo.

6. Retire todos los tornillos de fijación, y desmonte la rueda.

#### **⚠** Atención

- › Al colocar la rueda directamente sobre el terreno, colóquela con el lado de los radios hacia arriba para evitar daños.
- › Antes de montar la rueda de repuesto, lo mejor será colocar la rueda retirada debajo del vehículo, para evitar un accidente en caso de que la gata se mueva.

#### Instalación de la rueda de repuesto

1. Elimine las materias extrañas en la superficie de instalación de la rueda de repuesto.

Antes de instalar la rueda de repuesto, deberá eliminar las materias extrañas en la superficie de instalación de la rueda, de lo contrario, los tornillos de rueda podría aflojarse durante la marcha del vehículo, causando que la rueda se desprenda.



2. Instale la rueda de repuesto y apriete los tornillos usando más o menos la misma fuerza, a fin de asegurar que los tornillos y la superficie de instalación de la rueda queden completamente en contacto.
3. Accione el gato en sentido antihorario para descender la carrocería.
4. Apriete 2-3 veces cada perno de la rueda según el orden mostrado en la figura.

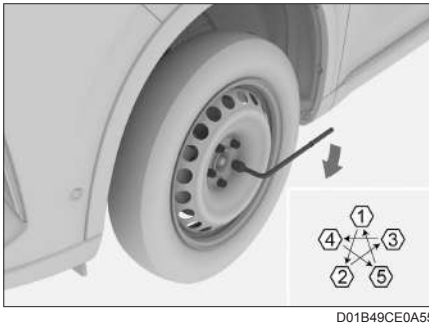

Torque de apriete:  $145 \pm 10$  N·m

#### **i** Nota

Tras cambiar la rueda con la de repuesto, deberá emplear lo antes posible una llave dinamométrica para apretar los tornillos hasta el valor de torque de apriete. De lo contrario los tornillos de la rueda podrán aflojarse y desprenderse fácilmente, pudiendo causar un accidente mortal.

5. Para vehículos equipados con cubierta decorativa para pernos de rueda, monte cubiertas decorativas para pernos de rueda.

6. Coloque bien todas las herramientas, el gato y la rueda averiada.

#### **i** Nota

Cuando se coloca el neumático fallado en el área de equipaje, el mismo debe ser puesto con los radios hacia arriba para evitar daños por colisión contra el soporte de la llanta de reserva.

#### **!** Advertencia

La quema de neumáticos produce gases tóxicos. Favor encargue al servicio Great Wall que lo trate.

#### **!** Atención

- › No use tornillos o ruedas dañadas, agrietadas o deformadas.
- › Al usar la llave de ruedas, debe colocarla bien en los tornillos, de lo contrario, ésta es fácil de desengancharse de los tornillos al apretar, causando lesiones personales.
- › No pise la llave de ruedas ni apriete en exceso la tuerca con otras herramientas, en caso contrario, es fácil causar el daño de los tornillos.
- › No aplique lubricante o grasa al montar los tornillos. Si aprieta excesivamente los tornillos, puede dañar fácilmente tanto los tornillos como la rueda. Si las tuercas están flojas, las ruedas se pueden desprender con facilidad durante la conducción, lo que podría causar un accidente.

# En caso de accidentes del vehículo

## Equipamiento del vehículo

Favor tenga en cuenta que este manual incluye todos los equipamientos estándar, equipamientos por país y equipamientos especiales de esta serie de modelos. Por tanto, es posible que algunos de los equipamientos o funciones descritos en este manual no estén instalados en su vehículo, o bien solo estén disponibles en ciertos mercados. Para obtener información precisa sobre el equipamiento, favor lea la documentación de venta correspondiente o bien consulte con el concesionario donde ha adquirido el vehículo.

## Cuando el vehículo está involucrado en un accidente

Cuando el vehículo está forzado a detenerse en la carretera por accidentes de tráfico o averías, con el fin de alertar a otros vehículos, por favor tome las siguientes medidas:

- › Encienda las luces de emergencia.
- › Coloque un triángulo de advertencia detrás del vehículo de acuerdo con las leyes de tráfico locales.

## Cuando el coche se atasca accidentalmente

El vehículo puede atascarse fácilmente al circular sobre nieve, barro, arena, y otros lugares por el estilo, por lo que deberá circular con cautela.

Si el vehículo queda atascado puede tratar de hacer lo siguiente:

1. Apague el motor y accione el freno de

estacionamiento.

2. Retire el barro, la nieve o la arena que esté alrededor del neumático atascado.
3. Coloque un pedazo de madera, piedra, u otro material debajo del neumático para ayudar a mejorar la adherencia del neumático.
4. Vuelva a arrancar el motor.
5. Libere el freno de mano y cuidadosamente acelere para sacar el vehículo del hoyo.

Si no consigue liberar el vehículo siguiendo el método anterior deberá solicitar la asistencia de una grúa remolque.

### Advertencia

Tenga en cuenta lo siguiente al sacar el vehículo del hoyo:

- › Debe asegurarse de que el área circundante es amplia y está despejada, a fin de evitar chocar con otro vehículo, objeto o persona.
- › Al salir del hoyo el vehículo dar un tirón repentino hacia adelante o hacia atrás, por lo que debe tener especial cuidado.

5

Situaciones de  
Emergencia

# Arranque con cable puente

## Equipamiento del vehículo

Favor tenga en cuenta que este manual incluye todos los equipamientos estándar, equipamientos por país y equipamientos especiales de esta serie de modelos. Por tanto, es posible que algunos de los equipamientos o funciones descritos en este manual no estén instalados en su vehículo, o bien solo estén disponibles en ciertos mercados. Para obtener información precisa sobre el equipamiento, favor lea la documentación de venta correspondiente o bien consulte con el concesionario donde ha adquirido el vehículo.

## Síntomas de bajo voltaje de batería del vehículo:

- › El estérter emite sonidos de "cachá" y no gira. Aunque gire, tiene una fuerza muy débil y es incapaz de arrancar el motor.
- › Los faros son más oscuros de lo normal.
- › La bocina no suena o emite un sonido bastante débil.

## Método de arranque de conexión por puente

Si el vehículo no puede arrancarse por la energía insuficiente de la batería, se puede conectar el motor con la batería de otro vehículo por los cables para ayudar su arranque.

### ⚠ Atención

- › No todas las baterías de almacenamiento de todos los vehículos pueden usar

esta función. Sólo se puede utilizar la batería de almacenamiento de voltaje nominal de 12V para realizar el arranque puenteado.

- › No utilice el método de empuje o remolque para arrancar el vehículo.

1. Conecte un cable auxiliar según el siguiente procedimiento:

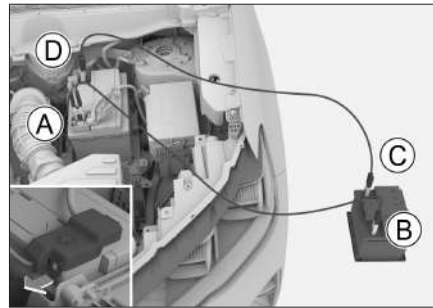

- Ⓐ El polo positivo  $\oplus$  de la batería del vehículo de bajo voltaje  
Al conectar, abra la tapa protectora para el polo positivo de la batería.
- Ⓑ El polo positivo  $\oplus$  de la batería del vehículo asistente
- Ⓒ El polo negativo  $\ominus$  de la batería del vehículo asistente
- Ⓓ El polo negativo  $\ominus$  de la batería del vehículo de bajo voltaje

2. Cargue la batería.

Arranque el vehículo de rescate, aumente un poco las revoluciones del motor y manténgalas durante unos 5 minutos, con lo que cargará temporalmente la batería del vehículo con energía insuficiente.

3. Arranque el vehículo al que se le ha agotado la batería.

Si el vehículo no se puede arrancar, compruebe si las conexiones de los cables de puente son normales, y luego intente de nuevo cargar la batería.

4. Desconecte los cables de puente.

Una vez que se arranque el vehículo, desconecte los cables de puente en el orden inverso de su conexión.

### Advertencia

- › En el proceso de carga o arranque puenteado, el gas puede escapar de la batería de almacenamiento. En este caso, existe riesgo de explosión. Asegúrese de alejar la batería de almacenamiento de chispa, llama abierta y otros objetos inflamables.
- › El electrolito de la batería de almacenamiento es corrosivo, puede causar lesión grave a los ojos y la piel. En caso de contacto con los ojos, enjuáguelos inmediatamente con suficiente agua y acuda al médico inmediatamente.
- › Al conectar y desconectar el cable de puente, no enrosque el cable en el ventilador o la correa, etc.
- › Asegúrese de que todos los cables se conecten de forma correcta y mantenga cierta distancia entre los terminales, evite el contacto entre polo positivo y polo negativo.

### Atención

Si la batería de almacenamiento siempre tiene situación de pérdida de energía, visite servicio Great Wall para una inspección.

# Sobrecalentamiento del motor

## Equipamiento del vehículo

Favor tenga en cuenta que este manual incluye todos los equipamientos estándar, equipamientos por país y equipamientos especiales de esta serie de modelos. Por tanto, es posible que algunos de los equipamientos o funciones descritos en este manual no estén instalados en su vehículo, o bien solo estén disponibles en ciertos mercados. Para obtener información precisa sobre el equipamiento, favor lea la documentación de venta correspondiente o bien consulte con el concesionario donde ha adquirido el vehículo.

## Sobrecalentamiento del motor

### Manifestaciones del sobrecalentamiento

- › El indicador de temperatura de agua entra en la zona de advertencia roja.
- › El motor no tiene fuerza al acelerar.
- › Sale vapor del capó.
- › El compresor del aire acondicionado puede apagarse automáticamente.

### Método de tratamiento

1. Estacione el vehículo en un lugar seguro y apague el motor.  
Si el aire acondicionado está en uso, apáguelo.
2. Compruebe si el vapor sale del capó.
  - › Si no sale vapor, abra el capó y encienda el motor de nuevo.
  - › Si sale el vapor, espere hasta que deje de salir y luego abra el capó y

encienda el motor de nuevo.

3. Inspeccione si el ventilador de enfriamiento está girando.
  - › Si el ventilador no gira, apague el motor y contacte con servicio Great Wall.
  - › Si el ventilador gira normalmente, espere a que la temperatura del agua comience a bajar y apague el motor.
4. Confirme la cantidad de refrigerante.  
Si el refrigerante es insuficiente, por favor añádalo. Compruebe si existe una fuga en el circuito, de haberla contacte con servicio Great Wall.
5. Compruebe si hay materias extrañas en el núcleo del radiador.  
Si las hay, retire cualquier materia que pueda afectar a la disipación de calor.

### ⚠ Advertencia

- › No abra inmediatamente el capó si de él sale vapor. De lo contrario corre el riesgo de sufrir quemaduras u otros graves daños personales.
- › Cuando el radiador esté caliente, no abra la cubierta del radiador o la cubierta del tanque de agua derramada, ya que el vapor o el refrigerante se desbordará, causando quemaduras y otras lesiones graves.
- › Cuando se abre la cubierta del radiador o la cubierta del tanque de agua derramada, no toque ni se acerque al ventilador o las correas, cubra la cubierta con tela y ábrala lentamente.

- › Cuando el motor está en funcionamiento, no toque o se acerca al ventilador o las correas, ya que sus manos o su ropa pueden quedarse atrapadas fácilmente y causarle lesiones personales graves.
- › No se debe añadir refrigerante cuando el motor está sobrecalentado. Si se agrega el refrigerante repentinamente, se puede dañar el motor fácilmente. Añada el refrigerante después que el motor se haya enfriado completamente.

#### Atención

Si el indicador de temperatura de agua entra de nuevo en la zona de advertencia roja durante el viaje, llegue a servicio Great Wall cercano lo más pronto como posible para la inspección.

# Remolque

## Equipamiento del vehículo

Favor tenga en cuenta que este manual incluye todos los equipamientos estándar, equipamientos por país y equipamientos especiales de esta serie de modelos. Por tanto, es posible que algunos de los equipamientos o funciones descritos en este manual no estén instalados en su vehículo, o bien solo estén disponibles en ciertos mercados. Para obtener información precisa sobre el equipamiento, favor lea la documentación de venta correspondiente o bien consulte con el concesionario donde ha adquirido el vehículo.

## Remolque con vehículos profesionales

### ⚠ Advertencia

Al remolcar el vehículo, asegúrese de que cumple con las disposiciones pertinentes de la normativa local.

Recomendamos usar un camión de remolque mediante elevación o de cama plana para remolcar el vehículo, y encargar tanto como sea posible el trabajo de remolque a servio Great Wall o a una empresa especializada en remolque de vehículos.

## Utilizando un camión de remolque de cama plana

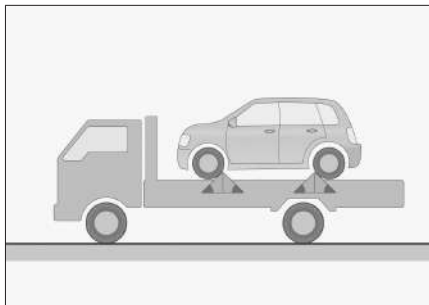

04FD77FA04F8

Cuando se utilice un camión de remolque de cama plana deberá fijarse firmemente el vehículo.

## Remolcar con un camión de remolque mediante elevación

Remolcar desde adelante (tracción delantera)

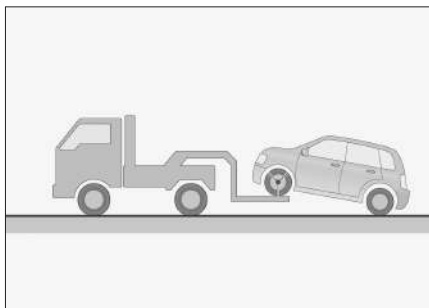

6BB6EC6FBF2F

Las ruedas traseras y los ejes del vehículo deben estar en buen estado. Debe liberarse el freno de estacionamiento y fijarse firmemente el vehículo.

5

Situaciones de Emergencia

Remolcar desde adelante (tracción integral / tracción trasera)

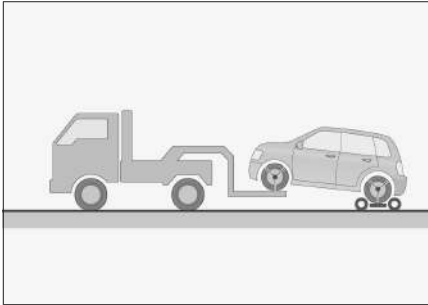

0AF8FFF4F031

Coloque la plataforma de remolque debajo de las ruedas traseras y fíjelas firmemente.

Remolcar desde atrás

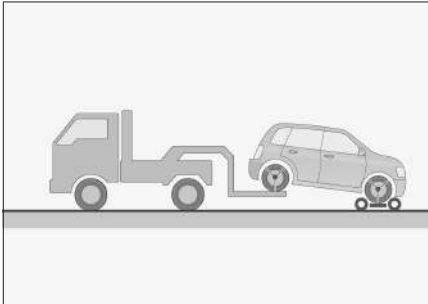

FFEE0CD03B9B

Coloque la plataforma de remolque debajo de las ruedas delanteras y fíjelas firmemente.

**Está prohibido utilizar un camión tipo grúa para remolcar el vehículo**

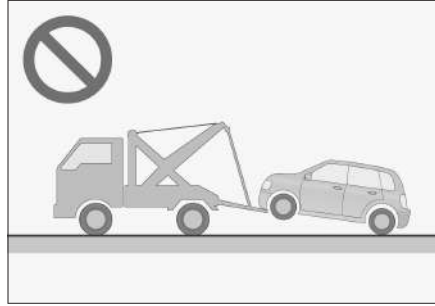

9104EBEC04BC

Está prohibido utilizar un camión tipo grúa para remolcar el vehículo, de lo contrario, se dañará el vehículo.

#### **⚠ Atención**

Para vehículos con tracción integral o vehículos con tracción trasera, utilice camiones de plataforma o carros de remolque para remolcar. No use métodos de remolque de dos ruedas, de lo contrario se dañará el vehículo gravemente.

### Remolcar con el gancho de remolque

#### **⚠ Advertencia**

Al remolcar el vehículo, asegúrese de que cumple con las disposiciones pertinentes de la normativa local.

En situaciones de emergencia, si no se puede emplear un vehículo profesional, puede remolcarse temporalmente el vehículo usando el gancho de remolque. Este método de remolque solo puede emplearse para remolcar a baja velocidad el



vehículo durante una distancia corta y sobre una vía pavimentada dura.

Al usar el gancho de remolque, el conductor ha de ir en su asiento para manejar el volante y el pedal de freno; además, las ruedas, ejes, sistema de dirección, sistema de frenado, sistema de transmisión (la transmisión) y sistema de luces (luces de dirección, luces de frenado) han de estar en buen estado.

Los pasos específicos para el remolque son como siguen:

1. Abra la tapa del gancho de remolque.

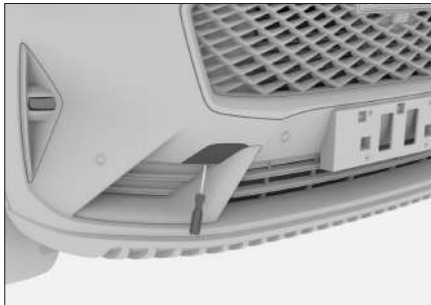

9E097134A882

Apalanque la tapa con un destornillador de cabeza plana cubierta cubierto de paño por la muesca de la tapa del gancho de remolque.

2. Atornille el gancho de remolque en el agujero en sentido horario, y apriételo con la llave para tuercas de rueda.

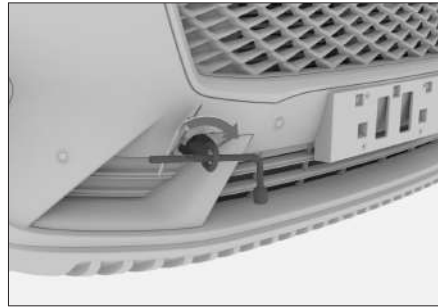

68A8E3E3E05C

3. Tenga cuidado de no golpear la carrocería cuando se coloca la cuerda en el gancho de remolque.

La distancia entre el tractor y el vehículo remolcado debe ser superior a 4 m, inferior a 10 m.

Debe atar un trapo blanco en el medio de la cuerda de remolque (de 0,3 x 0,3 m o más).

#### ⚠ Atención

No utilice un cable de acero para remolcar, ya que puede dañar fácilmente el parachoques.

4. Arrancará el vehículo y cambiará la marcha a la N.

#### ⚠ Atención

Cuando es imposible colocar la palanca de cambios en la posición N, está prohibido utilizar el gancho de remolque para remolcar el vehículo.

5. Encienda las luces de emergencia, libere el freno de estacionamiento y espere a ser remolcado.

La velocidad de remolque de vehículos no puede ser mayor de 30 km/h, y la distancia remolcada no puede ser mayor de 50 km.

#### ⚠ Atención

A una temperatura ambiental inferior a 0 °C, no utilice el gancho de remolque para remolcar el vehículo.

#### ⚠ Advertencia

Cuando se requiere remolcar el vehículo en un accidente, la tarea de remolque deberá ser confiada en la medida de lo posible a servio Great Wall. Está prohibido usar el gancho de remolque para remolcarlo, ya que podrá dañarse fácilmente el gancho así como los componentes de la suspensión.

#### ⚠ Atención

- › Si no se arranca el vehículo, los sistemas de asistencia no estarán disponibles, por lo que las maniobras de giro y frenado serán difíciles, y la velocidad debe reducirse tanto como sea posible durante el remolque
- › Durante el proceso de remolque, debe prestar atención a las luces de freno del vehículo que va delante, para evitar que la cuerda de remolque se afloje.
- › Al dar cuesta abajo por una pendiente

relativamente larga, no utilice la cuerda para remolcar el vehículo.

- › Está prohibido remolcar el vehículo hacia atrás.

## Remolcar un vehículo averiado

### ⚠ Advertencia

Al remolcar el vehículo, asegúrese de que cumple con las disposiciones pertinentes de la normativa local.

Los pasos específicos para el remolque son como siguen:

1. Abra la tapa del gancho de remolque.

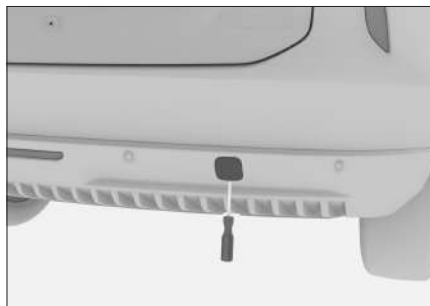

58BACF6D1312

Apalanque la tapa con un destornillador de cabeza plana cubierta cubierto de paño por la muesca de la tapa del gancho de remolque.

2. Atornille el gancho de remolque en el agujero en sentido horario, y apriételo con la llave para tuercas de rueda.



40B5154AFC94

3. Tenga cuidado de no golpear la carrocería cuando se coloca la cuerda en el gancho de remolque.

La distancia entre el tractor y el vehículo remolcado debe ser superior a 4 m, inferior a 10 m.

En el medio de la cuerda de remolque hay que atar un paño blanco (0,3 metros x más de 0,3 metros de largo)

#### **⚠ Atención**

No utilice un cable de acero para remolcar, ya que puede dañar fácilmente el parachoques.

4. Encienda las luces de advertencia de peligros, arranque el motor y comience a remolcar.

#### **⚠ Atención**

- › Está prohibido remolcar un vehículo más pesado que este vehículo, ya que podrá resultar dañado con facilidad.
- › Evite arranques bruscos o conducir de

forma poco estable, de lo contrario, el gancho de remolque o la cuerda de remolque podrán verse sometidos a una tensión excesiva.

- › Al dar cuesta abajo por una pendiente relativamente larga, no utilice la cuerda para remolcar el vehículo.
- › Está prohibido remolcar el vehículo hacia atrás.

# Sistema de asistencia de emergencia

## Equipamiento del vehículo

Favor tenga en cuenta que este manual incluye todos los equipamientos estándar, equipamientos por país y equipamientos especiales de esta serie de modelos. Por tanto, es posible que algunos de los equipamientos o funciones descritos en este manual no estén instalados en su vehículo, o bien solo estén disponibles en ciertos mercados. Para obtener información precisa sobre el equipamiento, favor lea la documentación de venta correspondiente o bien consulte con el concesionario donde ha adquirido el vehículo.

## Sistema de asistencia de emergencia

Sólo en caso de requerir ayuda de la policía o de las instituciones médicas, se puede utilizar este sistema para llamar al PSAP (punto de respuesta de seguridad pública) para pedir ayuda.

Botón de asistencia de emergencia



91823D89DC6F

Botón de ayuda de emergencia (incluido la luz de fondo del botón), ubicado cerca de la luz de lectura.

## Llame para pedir ayuda de emergencia

En caso de que el interruptor de encendido esté en modo ENCENDIDO, presione y mantenga presionado el botón SOS (1 ~ 4 segundos), el sistema llamará al PSAP para pedir ayuda. Al mismo tiempo, el sistema enviará información como la ubicación del vehículo al PSAP. Durante la marcación (la luz de fondo del botón parpadeado en rojo), si desea cancelar la llamada, mantenga presionado el botón SOS (más de 1 segundo) para cancelar.

### **i** Nota

Una vez respondida la llamada, solo el PSAP puede rechazar.

En caso de que el interruptor de encendido esté en modo ENCENDIDO, cuando el vehículo sufra una colisión grave o un accidente de vuelco, el sistema llamará automáticamente al PSAP para pedir ayuda. Al mismo tiempo, el sistema enviará información como la ubicación del vehículo al PSAP.

## Indicación del estado del sistema

En caso de que el interruptor de encendido esté en modo ENCENDIDO, la luz de fondo del botón SOS tendrá los siguientes estados.

5

Situaciones de  
Emergencia

Descripción de funciones del sistema	Estado de la luz de fondo del botón
Durante la auto-inspección de encendido del sistema (cuando el interruptor de encendido está en modo ENCENDIDO)	Las luces roja y verde se encienden sucesivamente y se apagan después de unos segundos.
Durante la espera del sistema	Luz de fondo apagada
Está llamando.	La luz verde mantiene encendida.
En caso de tener fallo en el sistema.	Luz roja encendida constantemente (no durante una llamada)

**i Nota**

En caso de un fallo del sistema, acuda a servio Great Wall para revisar lo antes posible.

**batería de reserva**

El sistema de rescate de emergencia contiene una batería de reserva. En caso de daños de la batería del vehículo durante un accidente, la batería de reserva podrá garantizar el funcionamiento normal del sistema.

Normalmente, cuando la batería de respaldo tiene un voltaje bajo, el sistema la cargará automáticamente después del

arranque del vehículo.

**i Nota**

La vida útil de la batería de reserva es de 3 años.

En caso de desear determinar el estado de la batería de reserva, póngase en contacto con servio Great Wall para inspección.

# 6

## Mantenimiento

---

Necesidad del mantenimiento del vehículo .....	260
Compartimiento del motor .....	261
Reemplazo de partes .....	268
Mantenimiento del vehículo...	273

## Necesidad del mantenimiento del vehículo

**El mantenimiento del vehículo es el diagnóstico del estado del vehículo, que puede reducir la molestia de reparación.**

En el proceso de uso del vehículo, es inevitable el desgaste de todo tipo de piezas y componentes. Para permitirle conducir con seguridad, se requieren inspecciones, mantenimiento y reparaciones regulares para mantener y restaurar el rendimiento del vehículo.

**El mantenimiento del vehículo le permite conducir con más seguridad.**

En el proceso de mantenimiento, se puede llevar a cabo el mantenimiento preventivo necesario de acuerdo con el uso de piezas y componentes, a fin de evitar accidentes en el futuro, para que pueda conducir con seguridad el vehículo antes del próximo mantenimiento.

**Se reduce el costo de uso del vehículo y se prolonga la vida útil del vehículo.**

El forro de los frenos, el neumático y otras partes del vehículo se desgastarán gradualmente mientras desempeñan su función, y no se podrán usar permanentemente. El uso de las piezas y componentes que excedan el límite de desgaste puede causar fallas e incluso accidentes de tráfico. Por lo tanto, es necesario el mantenimiento periódico.

## Equipamiento del vehículo

Favor tenga en cuenta que este manual incluye todos los equipamientos estándar, equipamientos por país y equipamientos especiales de esta serie de modelos. Por tanto, es posible que algunos de los equipamientos o funciones descritos en este manual no estén instalados en su vehículo, o bien solo estén disponibles en ciertos mercados. Para obtener información precisa sobre el equipamiento, favor lea la documentación de venta correspondiente o bien consulte con el concesionario donde ha adquirido el vehículo.

## Consejos de seguridad

### ⚠ Advertencia

- › El compartimiento del motor es una zona peligrosa para operar, por lo que deberá extremar las precauciones.
- › Siga las siguientes precauciones al comprobar el nivel de aceite y al añadir aceite, de lo contrario podrá causar quemaduras o un incendio:
  - Apague el motor.
  - Accione el freno de estacionamiento.
  - Deje que el motor se enfríe lo suficiente.
  - Debe mantener alejados a los niños del compartimiento del motor.
  - Está prohibido salpicar el motor caliente de aceite.
  - Está prohibido dejar penetrar el agua en el compartimiento del motor.
- › Siga las siguientes precauciones al operar el sistema de combustible o los dispositivos eléctricos, de lo contrario podrá causar un incendio:
  - Desconecte el polo negativo de la batería.
  - Está prohibido fumar.
  - Está prohibido realizar las tareas cerca de llamas vivas.

### ⚠ Atención

Tenga cuidado al añadir el aceite, que nunca puede confundirse con otro fluido. De lo contrario, se producirán defectos funcionales graves y daños a las piezas y componentes del vehículo.



## Nivel de aceite

Vehículo equipado con motor GW4N20

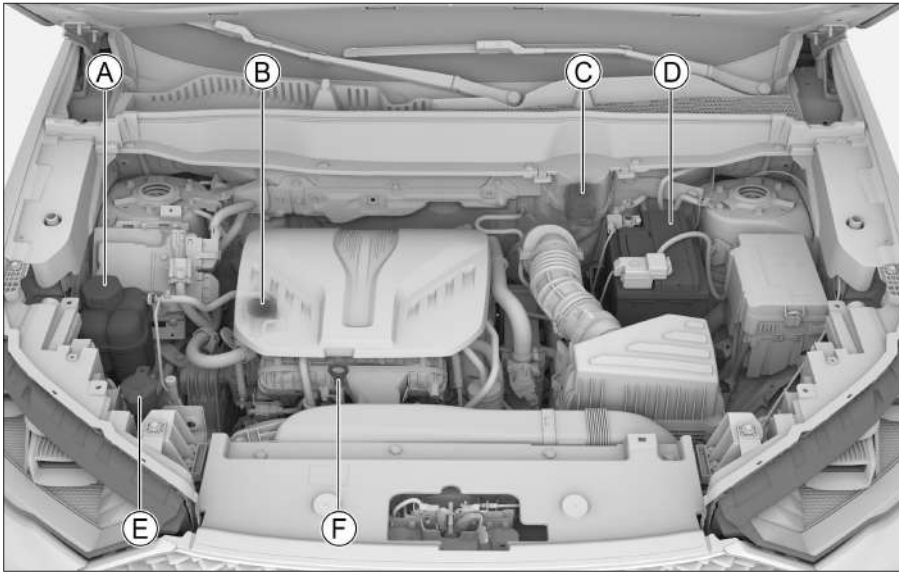

21D289A27161

- Ⓐ Vaso de expansión
- Ⓑ Tapa de boca de llenado de aceite del motor
- Ⓒ Depósito del líquido de freno
- Ⓓ Batería
- Ⓔ Depósito de detergente de limpiaparabrisas
- Ⓕ Varilla de nivel de aceite del motor

## Vehículo equipado con motor GW4B15D

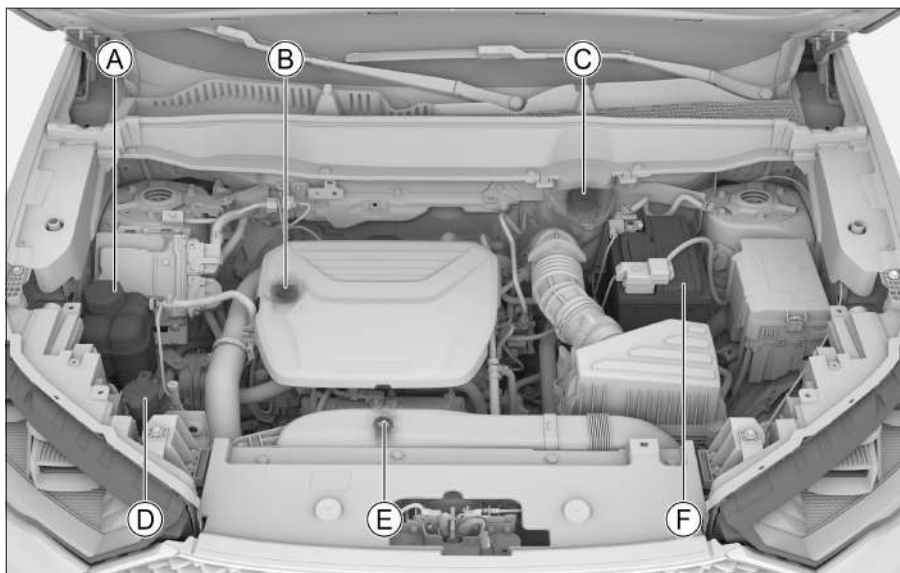

- Ⓐ Vaso de expansión
- Ⓑ Tapa de boca de llenado de aceite del motor
- Ⓒ Depósito del líquido de freno
- Ⓓ Depósito de detergente de limpiaparabrisas
- Ⓔ Varilla de nivel de aceite del motor
- Ⓕ Batería

## Aceite de motor

### Inspección

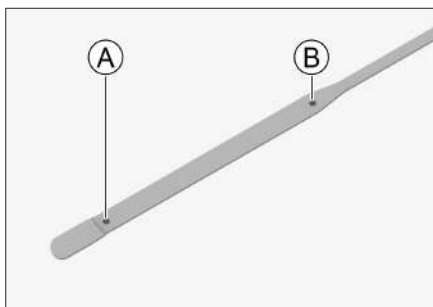

Ⓐ Nivel mínimo

Ⓑ Nivel máximo

Estacione el vehículo en una superficie plana, caliente el motor hasta la temperatura de agua para el funcionamiento normal, luego conmute el interruptor de encendido al modo LOCK, e inspeccione el nivel del aceite del motor después de 10 min.

El nivel del aceite debe estar entre las marcas de nivel máximo y de nivel mínimo en la varilla de medición del aceite.

Si el nivel de aceite está cerca o por debajo de la marca de nivel mínimo, deberá añadir aceite lo antes posible para que éste suba hasta un nivel situado entre las marcas de nivel máximo y de nivel mínimo.

#### **i** Nota

Las formas de la varilla difieren en cada motor.

### **⚠** Advertencia

- › Cuando el motor está funcionando, las manos, ropa, herramientas, etc., podrán quedar atrapadas al tocar cualquier parte rotatoria, tales como correas, ventiladores, etc., y causando un accidente.
- › Al comprobar o llenar el aceite del motor, tenga cuidado con la operación y evite la quemadura.
- › Guarde apropiadamente el aceite de motor cuando no lo vaya a usar. Si se derrama y penetra el suelo o flota en el agua, contaminará el medio ambiente.

### Llenado

Abra la tapa de la boca de llenado de aceite de motor, vierta el aceite lentamente para evitar que se derrame. Limpie inmediatamente el líquido que se haya podido derramar accidentalmente. De lo contrario, éste podrá dañar las partes en el interior del compartimento del motor.

El aceite de motor juega un papel muy importante en el rendimiento y la vida útil de su motor, por lo que debe usar un aceite puro de alta calidad. Para el rendimiento de su vehículo, asegúrese de utilizar el tipo de aceite de motor especificado.

### Aditivos para aceites de motor

Su vehículo no necesita ningún aditivo para aceites de motor; los aditivos no podrán mejorar el rendimiento del motor ni su durabilidad.

### ⚠ Atención

- › Por favor compruebe y cambie el aceite de motor periódicamente. De lo contrario, las partes rotatorias del motor no quedarán bien lubricadas por no haber suficiente aceite o porque éste ha envejecido, provocando que dichas partes se sintericen y resulte dañado el motor.
- › El aceite de motor sirve para lubricar y refrigerar, incluso si se conduce con normalidad, parte del aceite que lubrica pistones y válvulas puede mezclarse en la cámara de combustión y ser quemado, lo que hará que el volumen del aceite se reduzca a medida que se conduce. El grado de reducción de la cantidad de aceite puede variar según las condiciones de conducción.
- › Tenga cuidado de no añadir demasiado aceite de motor.

## Líquido de freno

### Inspección

Revise periódicamente el nivel de líquido en el depósito de fluido.

Verifique si el líquido en el depósito de fluido está entre las marcas de nivel mínimo y máximo.

Añada líquido de frenos si su nivel está por debajo de la marca de nivel mínimo, hasta que suba a un nivel situado entre las marcas de nivel mínimo y máximo, además, revise que el sistema de frenado no tenga fugas.

### Llenado

1. Empuje los trinquetes por encima de la cubierta del líquido de frenos hacia dentro, tire de los tres broches debajo de la cubierta y retírelos hacia arriba para quitar la cubierta.



06477BF47A2B

2. Retire la cubierta del líquido de frenos y podrá ver el depósito del líquido de frenos.



FE7CE22DFBBA

3. Abra la tapa del depósito de fluido y vierta lentamente el líquido para evitar que se derrame. Limpie inmediatamente el líquido que se haya podido derramar accidentalmente. De lo contrario, éste podrá dañar las partes en el interior del compartimento del motor. Asegúrese de utilizar el tipo de líquido

de frenos especificado.

4. Después del llenado, restaure la cubierta del líquido de frenos.

#### **⚠ Advertencia**

- › Una cantidad insuficiente del líquido de frenos puede reducir la eficacia del frenado, con lo que existe riesgo de que ocurra un accidente.
- › El líquido de frenos es perjudicial para el cuerpo y además es corrosivo. Si entra en contacto por accidente con él deberá enjuagarse inmediatamente con abundante agua. Busque asistencia médica inmediata en caso de ingestión accidental.

## Refrigerante del motor

### Inspección

Revise periódicamente el nivel de líquido en el vaso de expansión.

Verifique si el líquido en el depósito de recuperación está entre el nivel mínimo y máximo.

Añada refrigerante si su nivel está por debajo de la marca de nivel mínimo, para que suba hasta un nivel situado entre las marcas de nivel máximo y de nivel mínimo, y también revise si el sistema de refrigeración tiene fugas.

### Llenado

Espera a que el motor se enfríe, y abra lentamente la tapa para liberar la presión.

Si el refrigerante salpica, debe limpiarlo

inmediatamente con agua para prevenir daños a las partes o a la pintura.

Asegúrese de utilizar el tipo de refrigerante especificado.

#### **⚠ Advertencia**

- › El refrigerante tiene una mezcla de etilenglicol, que puede reducir el punto de congelación. No vierta arbitrariamente el refrigerante porque podrá contaminar el agua.
- › Se prohíbe abrir la cubierta del tanque de agua derramada cuando la temperatura del motor es alta. Puede haber presión en el sistema de refrigeración, cuando se abre el sistema, es posible que se expulse el refrigerante a alta temperatura, causando escaldaduras y otras lesiones.
- › Por favor póngase en contacto con servicio Great Wall para cambiar el líquido refrigerante.

## Detergente de limpiaparabrisas

### Llenado

Abra la tapa del depósito y vierta lentamente el líquido para evitar que se derrame. Limpie inmediatamente el líquido que se haya podido derramar accidentalmente.

Debe agregar un detergente de limpiaparabrisas de calidad, lo que puede mejorar la capacidad de eliminar la suciedad y puede evitar la congelación en tiempo frío.

### Advertencia

No agregue detergente de limpiaparabrisas cuando el motor está caliente o el motor está trabajando. Debido a que el detergente de limpiaparabrisas contiene alcohol, si salpica sobre el motor, existe riesgo de provocar un incendio.

---

### Atención

Por favor no agregue agua jabonosa u otros líquidos para reemplazar el detergente de limpiaparabrisas. De lo contrario, se podrá dañar la pintura del vehículo.

---

## Batería

Este vehículo utiliza una batería libre de mantenimiento.

Cuando la batería está baja, debe cargarla o reemplazarla oportunamente. Para reemplazar la batería, encargue a servicio Great Wall a hacerlo por favor.

# Reemplazo de partes

## Equipamiento del vehículo

Favor tenga en cuenta que este manual incluye todos los equipamientos estándar, equipamientos por país y equipamientos especiales de esta serie de modelos. Por tanto, es posible que algunos de los equipamientos o funciones descritos en este manual no estén instalados en su vehículo, o bien solo estén disponibles en ciertos mercados. Para obtener información precisa sobre el equipamiento, favor lea la documentación de venta correspondiente o bien consulte con el concesionario donde ha adquirido el vehículo.

## Fusibles

Si hay cualquier componente eléctrico que no funciona, es posible que se haya fundido un fusible. En tal caso, se recomienda realizar la inspección conforme a las siguientes operaciones, y reemplazar dicho fusible de forma oportuna:

1. Apague todos los componentes eléctricos.
2. Cambie el interruptor de encendido al modo LOCK, aplique el freno de estacionamiento y desconecte el polo negativo de la batería.
3. Los fusibles están en las siguientes ubicaciones:

>Está dentro de la caja de fusibles del

compartimiento del motor.



50A65C4D08B9

Presione las dos manecillas de la tapa de la caja de fusibles y luego levante la tapa de la caja de fusibles para abrir la misma.

> En el panel de instrumentos, cerca del volante.



F69DC081DC12

Retire la tapa y podrá verlos.

### ⚠ Atención

- › El agua u otros líquidos no deben entrar en la caja de fusibles, ya que podrán dañar los componentes eléctricos.
- › Al volver a colocar la tapa de la caja de fusibles, debe asegurarse de que quede

bien colocada sobre la caja. De lo contrario, la humedad o suciedad que entren pueden llegar a afectar el funcionamiento de los fusibles.

4. Saque el fusible con la pinza de a bordo para fusible al vehículo. Busque el fusible correspondiente al aparato eléctrico defectuoso según la etiqueta del fusible e inspeccionarlo.

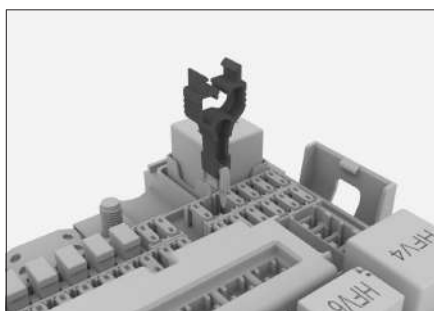

6AC2EEF3DC3D

#### ⚠ Atención

- › El clip de fusible y el fusible de repuesto se encuentran en la tapa de la caja de fusibles del compartimento del motor.
- › Las etiquetas de los fusibles están adheridas a la tapa de la caja de fusibles del compartimento del motor y a la tapa de la caja de fusibles del panel de instrumentos. se puede determinar la relación correspondiente entre el fusible y el componente eléctrico mediante la etiqueta.
- › Debido a que puede haber más de un fusible causando la falla, es necesario verificar todos los fusibles que pueden causar la falla antes de que

desaparezca. Si la falla aún no se puede eliminar al final, póngase en contacto con el proveedor de servicios de servicio Great Wall para su solución.

5. Compruebe el alambre del fusible, si está fundido, deberá reemplazarlo por otro fusible de repuesto del mismo valor de amperaje.

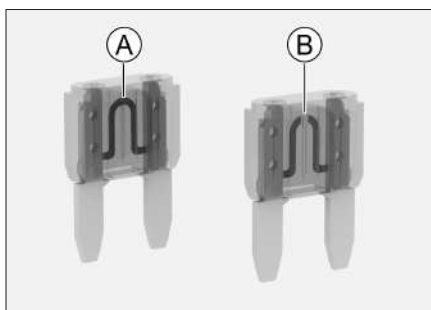

6DC672024A26

Ⓐ Fusible normal

Ⓑ Fusible fundido

#### ⚠ Advertencia

No intente reparar un fusible fundido o reemplazarlo por otro fusible de distinto color o amperaje, de lo contrario podrá sobrecargar los cables eléctricos y provocar un fuego.

6. Comprueba si los componentes electrónicos están funcionando con normalidad.

#### ⚠ Atención

Si el fusible de repuesto con el mismo valor de amperios se funde en poco tiempo o los componentes eléctricos no reanudan el funcionamiento normal, lo que significa



posiblemente que el vehículo tener una falla grave del sistema eléctrico. En tal caso, debe ponerse en contacto con servicio Great Wall.

## Plumilla

### Reemplazo de plumillas del limpiaparabrisas delantero

Inspeccione periódicamente las plumillas del limpiaparabrisas y debe reemplazarlas, en caso de que:

- › La plumilla del limpiaparabrisas tenga grietas o se ponga dura parcialmente.
- › Al utilizar el limpiaparabrisas, éste deja rayas de suciedad o no limpia bien el vidrio.

#### **⚠ Atención**

Al levantar y bajar el limpiaparabrisas, no tire las plumillas directamente, para evitar su deformación e incluso su daño.

1. Ponga el interruptor de encendido en el modo LOCK, retire la palanca del limpiaparabrisas en perpendicular al volante y manténgalo presionado durante aproximadamente 3 segundos, el limpiaparabrisas alcanzará automáticamente la posición de mantenimiento, como se muestra en la figura.



A9DDA46468D1

2. Levante el brazo del limpiaparabrisas del parabrisas.

#### **⚠ Atención**

- › Si es necesario levantar el limpiaparabrisas, asegúrese de que éste llegue a la posición de mantenimiento. De lo contrario, se dañará el limpiaparabrisas.
- › No abra el capó cuando el limpiaparabrisas está levantado. De lo contrario, se dañarán el capó y el limpiaparabrisas.

3. Gire la escobilla del limpiaparabrisas en la dirección de la flecha indicada en la figura para maximizar el ángulo entre ello y el conector plástico.



4. Quite la plumilla desde el brazo del limpiaparabrisas.

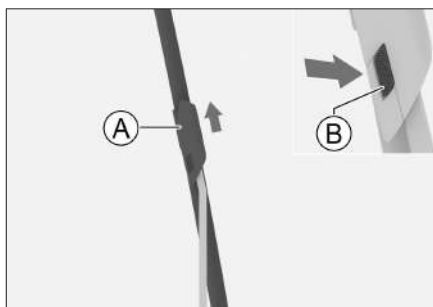

Ⓐ Plumilla

Ⓑ Resorte de seguro

Presione la hebilla elástica mientras tire la plumilla en sentido de la flecha, hasta que se desprenda del brazo del limpiaparabrisas.

#### ⚠ Atención

Cuando la plumilla no está montada, no

está permitido colocar el brazo del limpiaparabrisas directamente sobre el parabrisas, lo que podrá dañar el vidrio.

5. Monte la nueva plumilla y vuelva a colocar el limpiaparabrisas sobre el vidrio del parabrisas.

Para facilitar el montaje, consulte el paso 3 para maximizar el ángulo incluido entre la escobilla y el conector plástico. Una vez completado el montaje, mueva el limpiaparabrisas hacia arriba y hacia abajo para confirmar que el mismo se haya montado en su lugar.

6. Restablezca el limpiaparabrisas al estado inicial.

Ponga el interruptor de encendido en el modo ON o arranque el vehículo, el limpiaparabrisas se restablecerá automáticamente al estado inicial.

### Reemplazo de plumillas del limpiaparabrisas trasero

1. Levante el brazo del limpiaparabrisas del parabrisas.

#### ⚠ Atención

El brazo del limpiaparabrisas trasero tiene un límite del ángulo de elevación de aproximadamente 45°, y no debe levantarse en exceso o con demasiada fuerza, de lo contrario, tiene riesgo de dañarse.

2. Retire la escobilla del limpiaparabrisas según la dirección en la figura hasta que se salga del brazo de limpiaparabrisas.



67255DED83DC

### ⚠ Atención

Cuando la plumilla no está montada, no está permitido colocar el brazo del limpiaparabrisas directamente sobre el parabrisas, lo que podrá dañar el vidrio.

3. Monte la nueva plumilla y vuelva a colocar el limpiaparabrisas sobre el vidrio del parabrisas.

## Bombillas

Cuando el nuevo vehículo sale de la fábrica, los grupos ópticos delanteros deben ser calibrados. En caso de que usted transporte frecuentemente artículos pesados, las luces combinadas delanteras posiblemente necesita hacer calibración de nuevo. La calibración de los grupos ópticos delanteros deberá ser llevada a cabo por servicio Great Wall.

### Sustitución de las bombillas

Todas las luces externas del vehículo utilizan la fuente LED, no se pueden

desmontar individualmente o ser reemplazadas, se recomienda que realice reparación en servicio Great Wall, si encuentra los problemas tales como daños de bombilla o pérdida de función.

### ⚠ Advertencia

- › Se prohíben las modificaciones de los dispositivos externos de iluminación y señalización.
- › Se prohíbe la instalación adicional de dispositivos externos de iluminación y señalización distintos de las normas obligatorias.

### Respecto al empañamiento de las luces

En condiciones tales como conducir bajo la lluvia o lavar el automóvil, el interior de la pantalla del faro puede empañarse. Esto se debe a la diferencia de temperaturas de aire entre el interior y el exterior del faro, siendo lo mismo que el empañamiento de las ventanas en tiempos de lluvia. No supone ningún problema funcional. Sin embargo, en el caso que la pantalla del faro se adhiere goteo grande o se aguaza en el faro, póngase en contacto con servicio Great Wall para su inspección

### ⚠ Atención

Está prohibido emplear solventes químicos o detergentes fuertes para lavar las cubiertas de las luces exteriores del vehículo, a fin de evitar daños.

## Equipamiento del vehículo

Favor tenga en cuenta que este manual incluye todos los equipamientos estándar, equipamientos por país y equipamientos especiales de esta serie de modelos. Por tanto, es posible que algunos de los equipamientos o funciones descritos en este manual no estén instalados en su vehículo, o bien solo estén disponibles en ciertos mercados. Para obtener información precisa sobre el equipamiento, favor lea la documentación de venta correspondiente o bien consulte con el concesionario donde ha adquirido el vehículo.

## Mantenimiento de los neumáticos

Para asegurar la seguridad de tráfico, el modelo y la dimensión de los neumáticos deben adaptarse a su vehículo, además debe contar con bandas de rodadura en buen estado y presión de aire adecuada.

### ⚠ Advertencia

- › No use neumáticos demasiado desgastados, dañado o con presión insuficiente o excesiva, de lo contrario puede provocar un accidente y resultar en lesiones.
- › El inflado de los neumáticos y el mantenimiento deben cumplir con las instrucciones de este manual.
- › La quema de neumáticos produce gases tóxicos. Por favor, váyase a buscar al servicio Great Wall para su solución.

## Inspección de los neumáticos

Durante cada inspección, las condiciones de los neumáticos deben ser revisadas buscando daños externos, cuerpos extraños, perforaciones, desgaste, etc.

En las siguientes situaciones, debe cambiar los neumáticos lo antes posible:

- › Existen daños y protuberancias en superficie de neumático o en su costado.
- › La superficie de los neumáticos es demasiado desgastada.

## Presión de los neumáticos

Mantener los neumáticos inflados adecuadamente puede proporcionar la mejor combinación de maniobrabilidad, vida útil de la superficie de los neumáticos y comodidad de conducción.

La desigualdad del desgaste de los neumáticos desinflados puede afectar a la maniobrabilidad de conducción y a la economía de conducción. Es más probable que se fugue debido al sobrecalentamiento.

Los neumáticos inflados demasiado llevará incomodidad a los pasajeros y es más probable que se dañen por las carreteras irregulares y se desgasten de manera desigual.

Se recomienda que compruebe periódicamente la presión de los neumáticos, incluida la rueda de repuesto (en su caso).

La presión de los neumáticos debe medirse mientras el neumático está frío. La duración de estacionamiento del vehículo

más de 3 horas o la distancia de conducción menos de 1.5 kilómetros, bajo tal condición, las cifras de medición serán precisos. Si se comprueba la presión de los neumáticos cuando están caliente (después de varios kilómetros), la lectura será 30~40kPa más alta que la en estado frío, que es normal. Por favor no desinflen los neumáticos para que la lectura cumpla con las regulaciones de presión de estado frío, de lo contrario, la presión de los neumáticos será insuficiente.

#### **i** Nota

Incluso si los neumáticos estén en excelentes condiciones, la presión de los neumáticos se puede reducir cada mes de 10 a 20 kPa, por favor compruébelos periódicamente.

### Desgaste de neumáticos

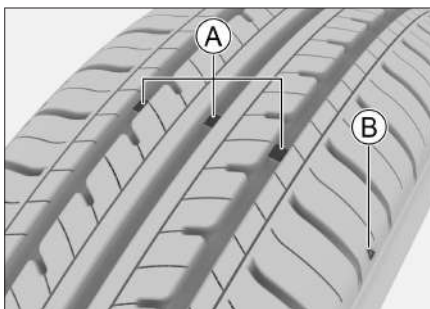

- Ⓐ Índices de desgaste
- Ⓑ La figura de indicación de la ubicación de índices de desgaste

#### **i** Nota

La figura de indicación de la ubicación de

índices de desgaste es esquemática, y sólo sirve de referencia. Favor dé prevalencia al vehículo real.

Después de que se alcanza el límite de desgaste de los neumáticos, los debe reemplazar cuanto antes.

Si continúa usando el neumático después de que la banda de rodado llega al límite o con índices de desgaste, esto puede producir que la distancia de frenado se alargue, se pierda la dirección o los neumáticos se rajen, lo que puede ocasionar fácilmente un accidente.

Si descubre que los neumáticos se desgastan de forma desigual, o si al conducir siente una vibración continua, debería irse al servicio Great Wall para realizar las inspecciones oportunas.

Al instalar neumático nuevo o reemplazar nueva rueda, asegúrese de equilibrarlos. Así se puede aumentar la comodidad y prolongar la vida útil.

### Intercambio de los neumáticos

Se recomienda intercambiar periódicamente las ruedas delanteras con las traseras para alargar la vida de los neumáticos y hacer que se desgasten de forma uniforme.

Intercambio de los neumáticos debe realizarse por el técnico cualificado, se lo recomienda realizar en servicio Great Wall.

### Equilibrio de la rueda

Las ruedas desequilibradas afectarán el

rendimiento de manejo del vehículo y la vida útil de los neumáticos. Incluso en uso normal, las ruedas pueden perder el equilibrio. Por eso, el equilibrio de la rueda debe ajustarse de acuerdo con los parámetros de equilibrio dinámico de la rueda.

### **Evitar el punto plano en el neumático**

Si el vehículo está estacionado en un ambiente de alta temperatura durante mucho tiempo, puede producirse una ligera deformación en la posición de contacto entre el neumático y el suelo, lo que se denomina "punto plano", que es un fenómeno normal. No obstante, puede causar vibraciones de la carrocería y el volante durante la conducción. Con el aumento del kilometraje, los neumáticos se calentarán y recuperarán el estado original, y las vibraciones desaparecerán gradualmente.

Cuando el vehículo estaciona durante mucho tiempo, se puede utilizar uno de los siguientes métodos para minimizar la superficie plana:

- › Aumente la presión de aire en los neumáticos (sobre 300 kPa), pero esta presión de aire no debe aplicarse para la conducción normal. La presión de aire en los neumáticos debe recuperarse hasta la recomendada antes de la conducción.
- › Mueva el vehículo por lo menos una vez cada 30 días (mejor 15 días), y el movimiento debe hacer que el punto de fuerza original se gire por 90° como mínimo.

## **Mantenimiento del techo Sunroof**

### **Frecuencia de mantenimiento rutinario**

La frecuencia del mantenimiento rutinario depende de las condiciones de conducción y uso.

En áreas excesivamente polvorosas o lluviosas, recomendamos incrementar la frecuencia del mantenimiento rutinario.

#### **⚠ Atención**

El retraso en el mantenimiento puede producir infiltraciones en el quemacocos, ajuste la frecuencia del mantenimiento según las condiciones de uso. Por ejemplo, en las zonas con tormentas de arena importantes o en temporadas con uso frecuente, entre otras circunstancias, deberá incrementar la frecuencia de mantenimiento.

### **Procedimientos de mantenimiento de rutina**

El polvo y las materias pueden acumularse en las juntas del techo Sunroof, las piezas mecánicas o las guías, lo que pueden producir sonidos anormales o fallos funcionales de techo Sunroof, y además, pueden atascar el sistema de drenaje. Abra el techo Sunroof periódicamente para eliminar el polvo y las materias extrañas, y limpie la superficie de las juntas del techo Sunroof con trapo limpio y agua. Aplique el lubricante periódicamente a los elementos mecánicos para su mantenimiento.

Abra el techo Sunroof para comprobar si se atasca durante la operación. En ese caso, favor acuda a servicio Great Wall para realizar las inspecciones y reparaciones oportunas.

### ⚠ Atención

- › Si se produce una falla en el quemacocos, acuda lo antes posible a servicio Great Wall para realizar las inspecciones y reparaciones oportunas.
- › En entornos fríos donde se forme hielo, no intente abrir por la fuerza el quemacocos para evitar dañar el motor y las juntas del mismo. Espere a que suba la temperatura en el interior del vehículo hasta que se descongelen las juntas y la abertura del quemacocos antes de abrirlo.
- › Tras lavar el vehículo en entornos fríos donde se forme hielo, deberá abrir el quemacocos y secar las juntas con un paño suave y seco antes de conducir.
- › Cierre bien el quemacocos antes de lavar el vehículo, y no apunte el chorro de agua directamente a las juntas del quemacocos. Evite la deformación de las juntas por la presión alta del chorro de agua, la cual provoca la entrada del agua en el vehículo y daños a las juntas.
- › Cuando viaje en carreteras con muchos baches o en caminos montañosos muy escarpados, no mantenga el quemacocos abierto durante mucho tiempo, de lo contrario, se podrán dañar las partes

interiores del quemacocos debido a la vibración.

- › Durante la temporada de lluvias, refuerce las inspecciones de las juntas del quemacocos, asegurándose de que estén libres de arena y polvo; límpielas de manera oportuna para asegurar la correcta estanqueidad del quemacocos.

## Mantenimiento del exterior

### Lavado del vehículo

El lavado regular del vehículo le ayuda a proteger su apariencia. El polvo y la arena rayarán la pintura, las hojas y los excrementos de pájaros podrían estropear el acabado de la superficie de la carrocería. Debe limpiarlo en un lugar fresco y con sombra, en lugar de un lugar con luz solar directa. Si el vehículo está estacionado al sol durante un largo tiempo, en primer lugar muévelo hacia a la sombra. Espere a que la carrocería se enfríe antes de limpiar.

### Métodos de limpieza

1. Revise la carrocería buscando hojas, excrementos de pájaros y polvo.  
Con un trapo, limpie ese tipo de suciedad, después enjuague con agua inmediatamente para no dañar la superficie de la pintura.
2. Lave a fondo el vehículo con agua limpia para quitar el polvo.  
Use una esponja o un trapo suave con agua y solución limpiadora para lavar el vehículo.

3. Llene una cubeta con agua, mezclada con una solución limpiadora especial para automóviles. Empiece desde la parte de arriba y continúe lavando hacia abajo gradual y repetidamente.
4. Después de que haya terminado de limpiar y enjuagar la carrocería completamente, use una gamuza especial o una toalla suave para secar. No deje que el vehículo se seque de manera natural al aire, de lo contrario puede provocar la formación de marcas de agua en la carrocería o que esta pierda brillo.

#### **⚠ Atención**

- › Los solventes químicos y detergentes fuertes pueden dañar la pintura, las partes metálicas y plásticas de la carrocería.
- › Después de limpiar el vehículo o al pasar por una superficie mojada, pise ligeramente el pedal del freno para asegurarse de que el freno funciona correctamente.
- › Al lavar el vehículo en temporada de frío, no enjuague el orificio de la cerradura o la brecha de la puerta, a fin de evitar la congelación en el orificio de la cerradura o las tiras de sellado.

#### **Encerado**

El encerado ayuda a proteger y mantener el vehículo. Antes de encerarlo deberá limpiar a fondo el vehículo para garantizar

los resultados del encerado.

En la actualidad hay muchos tipos de cera para vehículos en el mercado. La capacidad de cada cera es distinta, así que deberá proceder con cuidado al elegirla.

Usar una cera inadecuada no solo no protegerá su vehículo, sino que también alterará el color de la pintura.

Normalmente deberán tenerse en cuenta factores tales como las características de uso de la cera, la edad del vehículo, el color de la pintura o el entorno de circulación. Para más información al respecto consulte con servicio Great Wall o con personal especializado.

#### **Reparación de pintura**

Siempre debe revisar la pintura en busca de arañazos en la carrocería. Si eso ocurre, se debe reparar de inmediato para prevenir el daño y la corrosión en las partes de metal.

El repintado solo se puede usar para reparar áreas pequeñas o rasguños. Las áreas grandes con pintura dañada deben ser reparadas profesionalmente.

#### **Inspección de fuga de líquido**

Estacione el vehículo en carretera plana, déjese estar sin movimiento por un rato y verifique si hay fuga de combustible, aceite de motor o otro líquido. Si hay una fuga obvia, por favor contacte cuanto antes a servicio Great Wall para realizar las inspecciones y reparaciones oportunas.



## Mantenimiento interior del vehículo

### ⚠ Advertencia

El detergente puede contener sustancias nocivas, que traen el riesgo de daños. Al realizar la limpieza del interior del vehículo, se recomienda abrir las puertas o ventanas. Sólo utilice el detergente especificado para limpiar el vehículo, y preste atención a las instrucciones en el envase.

### ⚠ Atención

El agua u otros líquidos no deben entrar en contacto con las partes eléctricas del interior del vehículo, ya que pueden resultar dañadas.

### Tapetes

Aspire el polvo de los tapetes de manera regular. El exceso de polvo, puede acelerar el daño en los tapetes.

Con el uso regular de detergentes limpiadores, la limpieza de los tapetes puede hacer que luzcan tan bien como cuando eran nuevos. Utilice espuma limpiadora para limpiar los tapetes. Para mantener los tapetes lo más secos posible, no use espumas limpiadoras con agua.

### Artículos tejidos

Debe aspirar el polvo y la suciedad de manera regular en los artículos tejidos. Puede usar un paño limpio y suave humedecido con agua jabonosa tibia suave para la limpieza general. A fin de evitar

marcas de agua después del secado, limpie con otro paño limpio y suave y húmedo y séquelo al aire.

Para eliminar manchas más difíciles, debería usar productos de limpieza para tejidos. Por favor siga las instrucciones de limpieza.

### Cuero

Siempre debe usar una aspiradora para succionar el polvo y la suciedad, especialmente en los pliegues y las costuras.

Se puede utilizar un paño suave humedecido con agua para limpiar el cuero, después puede usar otro paño suave y seco para dar brillo. Si es necesaria una limpieza a fondo, puede usar una solución limpiadora especial para cuero.

Tras limpiar el cuero con la solución limpiadora, frote con un paño limpio y seco tan pronto como sea posible para secarlo. No deje durante mucho tiempo un paño empapado con limpiador de cuero sobre la tapicería, algunos limpiadores de cuero pueden causar grietas o decoloración en las resinas o fibras de la tapicería.

### Elementos de goma

Afectados por el entorno, los elementos de goma pueden tener suciedad superficial y empañarse. Se deben limpiar regularmente los elementos de goma con el agente de curado para goma, especialmente los elementos de goma ya gastados.

Con el fin de evitar daños o ruidos, no

utilice el agente de curado que contenga silicio para el mantenimiento de rutina de los sellos de goma, y utilice sólo el agua o un agente de limpieza y curado adecuado.

### Elementos de plástico

#### **i** Nota

Los líquidos que contienen alcohol o solventes (por ejemplo, diluyente nitro, detergente de enfriamiento, combustible, etc.) pueden dañar la superficie de los componentes. Debe utilizar un paño suave de microfibra (ligeramente mojado con agua) para la limpieza.

Los elementos de plástico, por ejemplo, incluyen:

la superficie de cuero artificial, el revestimiento del techo, el cristal del faro, el cristal del panel de instrumentos, la cortina enrollable del portavasos, el conjunto de salidas de aire, los elementos de pintura en aerosol de negro mate y los elementos de pintura en aerosol del interior del coche.

### Ventanas

Use un detergente para vidrios para lavar las ventanas por dentro y por fuera, y use un paño suave o una toalla de papel para limpiar todas las superficies de vidrio y plástico.

#### **A** Atención

En la parte interior de la luneta trasera está instalado el cable calefactor, si lo frota

de arriba a abajo con fuerza, puede desplazarlo o romperlo. Por lo tanto, el frotamiento debe ser ligero y en sentido a lo largo del cable calefactor.

### Cinturones de seguridad

1. Si los cinturones de seguridad se ensucian, limpie con agua jabonosa tibia neutro. No use blanqueador, tintes o solventes de limpieza, dichos artículos pueden reducir la vida útil del cinturón de seguridad.

Antes de conducir, los cinturones de seguridad se pueden secar naturalmente al aire.

2. Las guías del cinturón de seguridad se pueden retraer con lentitud si acumulan demasiado polvo, puede usar una solución de agua tibia y jabón neutro para limpiar el interior de las guías.

## Medidas de protección contra la corrosión

### Factores que afectan la tasa de corrosión

- › La suciedad, el polvo arenisco o la nieve que se acumula debajo de la carrocería puede acelerar la corrosión.
- › Los daños del recubrimiento o de otras capas protectoras causados por el golpe de piedras o accidentes menores pueden acelerar la corrosión.
- › La conducción en áreas con alta humedad relativa o con temperatura que está por encima del punto de congelación continuamente puede acelerar la

corrosión.

- › La sal en el aire en las zonas de contaminación industrial o las áreas costeras y el uso de demasiada sal en las carreteras pueden acelerar el proceso de corrosión de la pintura.
- › El aumento de la temperatura puede acelerar la corrosión de las piezas que tienen mala ventilación.

### **Protección del vehículo contra la corrosión**

- › Lave el vehículo a menudo con agua fría limpia y detergente neutro para coches a fin de mantener limpio el vehículo.
- › Revise a menudo si la pintura tiene algún daño y repárela tan pronto como sea posible.
- › Revise la parte inferior de la carrocería a menudo, si está cubierta por arena, suciedad o nieve, lave con agua y cepillo tan pronto como sea posible.
- › Mantenga despejado el agujero de drenaje de las puertas para evitar la acumulación de agua.
- › Los insectos, asfalto, cemento u otros objetos similares que quedan en el vehículo deben eliminarse cuanto antes.
- › Si usted conduce con frecuencia en las carreteras con sal de deshielo, terrenos alcalinos, paseos marítimos u otras carreteras que contienen sal, debe lavar la parte inferior del vehículo para quitar las sustancias adheridas al menos una vez al mes.
- › Si usted conduce con frecuencia en las carreteras de grava, favor considere instalar el guardabarros detrás de las ruedas.

### **Almacenamiento del vehículo por un período largo**

El lugar donde se estacione el vehículo debe ayudar a prevenir su deterioro, y facilitar que pueda emprender la marcha de nuevo. Si las condiciones son apropiadas, favor estacione su vehículo en interiores.

Cuando sea necesario estacionar el vehículo por período largo (un mes o más) deberá hacer los siguientes preparativos:

- › Agregue combustible.
- › Limpie a fondo la carrocería y séquela.
- › Limpie el interior del vehículo y asegúrese de que los pisos y asientos estén secos.
- › Libere el freno de estacionamiento, inmovilice las ruedas con topes para neumáticos.
- › Abra ligeramente una ventana lateral (si está estacionado en el interior).
- › Desconecte el polo negativo de la batería.
- › Las plumillas deben enrollarse en una toalla o almohadillas de paño para que no estén en contacto con el parabrisas.
- › Con el fin de evitar que se peguen demasiado, pulverice lubricante de silicona en las juntas de todas las puertas.
- › Use materiales elaborados de algodón u otros “materiales porosos” para cubrir la

carrocería. Esto se debe a que los materiales no porosos como las fundas de plástico pueden acumular humedad y dañar fácilmente la pintura de la carrocería.

- › Si es posible, debe encender periódicamente el motor por un tiempo, para alcanzar la temperatura de operación.



# 7

## Datos Técnicos

---

Identificación del vehículo .....284

Parámetros del vehículo.....286

# Identificación del vehículo

## Equipamiento del vehículo

Favor tenga en cuenta que este manual incluye todos los equipamientos estándar, equipamientos por país y equipamientos especiales de esta serie de modelos. Por tanto, es posible que algunos de los equipamientos o funciones descritos en este manual no estén instalados en su vehículo, o bien solo estén disponibles en ciertos mercados. Para obtener información precisa sobre el equipamiento, favor lea la documentación de venta correspondiente o bien consulte con el concesionario donde ha adquirido el vehículo.

## Número de identificación del vehículo

El número de identificación del vehículo (VIN) es su código de identidad, de carácter único, y está estampado en las siguientes partes:

- › La parte superior izquierda del panel de instrumentos.

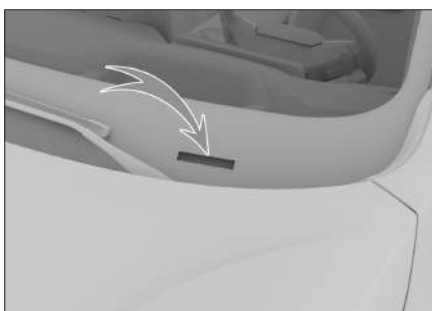

6AE68F1D3326

- › Travesaño de montaje delantero del asiento delantero derecho.

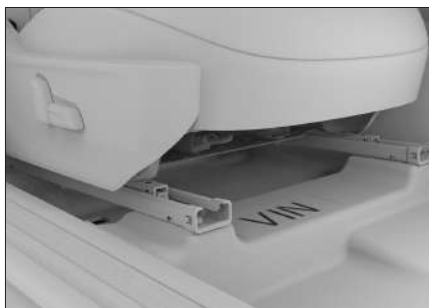

4E99569351B5

- › En la placa de identificación del vehículo debajo de la cerradura de la columna central.



FB054E5DE213

### **i** Nota

Después de conectarse a la interfaz de diagnóstico a bordo mediante la herramienta de diagnóstico, se puede leer la información del número de identificación del vehículo en la unidad de control electrónico.

## Número de serie del motor GW4N20

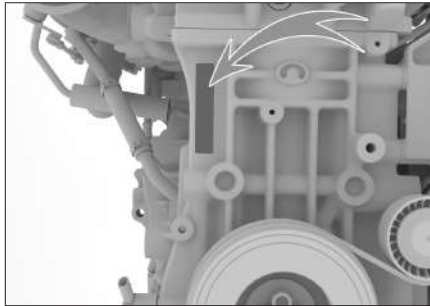

61E784C5F2D2

El número de serie del motor está grabado en el cilindro del motor, en el lugar indicado en la figura.

### **i** Nota

Para que se vea fácilmente, la etiqueta que contiene el modelo del motor y su número de serie está pegada en la culata del cilindro delantero del motor.

## GW4B15D

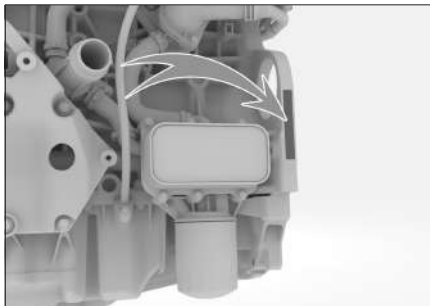

18FFD96A28A1

El número de serie del motor está grabado en el cilindro del motor, en el lugar indicado en la figura.

### **i** Nota

Para que se vea fácilmente, la etiqueta que contiene el modelo del motor y su número de serie está pegada en la cubierta de sincronismo de la parte delantera del motor.

## Placa de identificación de código de color



C123F8266E63

La placa de identificación de código de color está en el inferior de la columna C izquierda.

La placa de identificación incluye: color de carrocería, código abreviado del color de carrocería, fabricante.



# Parámetros del vehículo

## Parámetros básicos

Por favor, consulte la documentación oficial adjunta al vehículo para los parámetros básicos tales como el tamaño del vehículo, la masa, el consumo de combustible y la velocidad máxima.

### ⚠ Atención

Excepto aquellos específicamente anotados o separadamente enumerados, todos los parámetros mostrados en el presente manual son aplicables a los vehículos con equipamiento estándar. Para los vehículos con equipamiento especial o destinados a otros países, algunas parámetros pueden variar. Siempre debe dar prevalencia a los parámetros en la documentación oficial adjunta al vehículo.

## Parámetros del motor

### Motor

Modelo	Tipo	Potencia neta máxima/Velocidad de rotación [KW/rpm]	Par neto máximo/Velocidad de rotación [N/rpm]	Pendiente máxima abordable [%]
GW4N20	Motor turbocompresor de gasolina	150/6000-6300	320/1500-4000	30 (tracción en las dos ruedas) 50 (tracción en las cuatro ruedas)
GW4B15D	Motor turbocompresor de gasolina	110/5500-6000	230/1500-4000	30 (tracción en las dos ruedas) 50 (tracción en las cuatro ruedas)

## Especificaciones de los neumáticos

Ítem		Datos
Especificaciones	Neumático estándar	225/60 R18 100V 225/55 R19 99V
	Rueda de repuesto	T135/90 R17 104M
Presión de neumáticos		Véase la etiqueta de presión de neumáticos en el pilar central
Cadenas para nieve	Especificaciones	Cadenas de nieve de poliuretano TPU con un espesor no superior a 15 mm
	Posición de montaje	Rueda delantera

## Parámetros de ruedas

Ítem		Datos	
Parámetros de equilibrio dinámico	Un lado [g]	$\leq 8$	
	Suma de los dos lados [g]	$\leq 15$	
Parámetros de posicionamiento	Ruedas traseras	Divergencia de ruedas traseras	$-0^{\circ}64' \pm 30'$ (Desviación de las ruedas derecha e izquierda $\leq 30'$ )
		Convergencia de ruedas traseras	$0^{\circ}4' \pm 10'$ (Desviación de las ruedas derecha e izquierda $\leq 10'$ )
	Rueda delantera	Ángulo de avance	$6,92^{\circ} \pm 45'$ (Desviación entre las ruedas derecha e izquierda $\leq 45'$ )
		Divergencia de ruedas delanteras	$-0^{\circ}27' \pm 45'$ (Desviación de las ruedas derecha e izquierda $\leq 45'$ )
		Convergencia de ruedas delanteras	$0^{\circ}8' \pm 5'$ (Desviación de las ruedas derecha e izquierda $\leq 5'$ )
		Inclinación del pivote	$12,44^{\circ}$

## Parámetros de freno

Ítem		Datos
Pedal del freno	Holgura [mm]	5~8
Pastillas de freno delanteras (material de fricción)	Límite mínimo de espesor [mm]	2
Pastillas de freno traseras (material de fricción)	Límite mínimo de espesor [mm]	2
Discos de freno delanteros	Límite mínimo de espesor [mm]	26
Discos de freno traseros	Límite mínimo de espesor [mm]	8

## Parámetros del asiento

Ítem		Datos
Posición de diseño del carril del asiento		Se adelanta 40mm desde la última posición
Ángulo de diseño del respaldo del asiento	Asientos delanteros	22°
	Asientos traseros	25°
Ángulo habitual del respaldo del asiento	Asientos delanteros	22°~25°
	Asientos traseros	25°

## Parámetros del aceite

### Aceite de motor

#### Especificaciones del aceite de motor GW4N20

Para garantizar el rendimiento y su vida útil del motor, sugerimos que utilice el aceite de motor totalmente sintético SN 0W-20 recomendado por el fabricante original. En caso de que el aceite original no se pueda comprar en su área local, le sugerimos utilice los siguientes aceites de motor:

- › Si escoge un aceite con el estándar API (Instituto Americano del Petróleo), recomendamos usar el aceite de motor totalmente sintético SP 0W-20:
- › Si escoge un aceite con el estándar ACEA (Asociación Europea de Fabricantes de Automóviles), recomendamos el aceite de motor totalmente sintético C5 0W-20.

#### Especificaciones del aceite de motor GW4B15D

Para garantizar el rendimiento y su vida útil del motor, sugerimos que utilice el aceite de motor totalmente sintético SN 0W-20 recomendado por el fabricante original. En caso de que el aceite original no se pueda comprar en su área local, le sugerimos utilice los siguientes aceites de motor:

- › Si escoge un aceite con el estándar API (Instituto Americano del Petróleo), recomendamos usar el aceite de motor totalmente sintético SP 0W-20:
- › Si escoge un aceite con el estándar ACEA (Asociación Europea de Fabricantes de Automóviles), recomendamos el aceite de motor totalmente sintético C5 0W-20.

Volumen de aceite de motor

Modelo de motor	Volumen [L] (valor de referencia)	
	Al reemplazar el aceite y el filtro de aceite	Al reemplazar solo el aceite
GW4N20	5,0±0,1	4,7±0,1
GW4B15D	4,0±0,1	3,7±0,1

#### Otros aceites

Tipo de aceite	Especificaciones	Volumen [L] (valor de referencia)
Aceite de transmisión	Shell Spirax S5 DCT 11	6.7±0.3 (equipado con el cambio de GW7DCT1/2-A02) 5.6±0.1 (equipado con el cambio de HT7DCT1-A02)
Aceite de caja de distribución	TRANSMISSION DUAL 9 FE 75W-90	0,29±0,01
Reductor principal trasero y conjunto de diferencial	TRANSMISSION DUAL 9 FE 75W-90	0,8±0,1
Aceite de dispositivo de transmisión de par	LSC TRANSM.F LUID 12-30	0,6±0,02
Refrigerante	Glicol -35 (excepto regiones alpinas) Glicol -45 (regiones alpinas)	10.3±0.5 (equipado con motor GW4N20) 8.0±0.5 (equipado con motor GW4B15D)

Tipo de aceite	Especificaciones	Volumen [L] (valor de referencia)
Líquido de freno	Líquido de freno sintético DOT4	0,79±0,08
Detergente de limpiaparabrisas	--	2,2±0,2

## 7

### Datos Técnicos

# 8

## Índice

---

Índice alfabético .....292

Índice de luces indicadoras ...295

# Índice alfabético

## A

- Aceite de motor 264
- Arranque de conexión por puente 248
- Arranque y apagado del motor 104
- Asientos
  - Ajuste del asiento 46
  - Ajuste del asiento trasero 47
  - Asiento eléctrico delantero 44
  - Asiento manual delantero 43
  - Calentamiento de los asientos traseros 48

## B

- Barrera del techo de vehículo 55
- Batería 267
- Bocina 54
- Bolsas de aire
  - Airbag lateral remoto 223
  - Bolsas de aire de cortina 222
  - Bolsas de aire frontales 218,220
  - Bolsas de aire laterales 221

## C

- Capó 38
- Carga inalámbrica del teléfono móvil 77
- Cerraduras de puertas
  - Bloqueo en situaciones de emergencia 24
  - Bloqueo y desbloqueo con botones de cierre centralizado 23
  - Bloqueo y desbloqueo con botones de la llave 23
  - Bloqueo y desbloqueo con el sistema de entrada inteligente 22
  - Bloqueo y desbloqueo con llave mecánica 24
  - Desbloqueo con la hebilla interior 23

- Chapa de contacto 103
- Cinturón de Seguridad 213
- Compartimiento del motor 261
- Control del limpiaparabrisas
  - Limpiaparabrisas automático 64
- Control de luces
  - Ajuste de altura del haz de luz 62
  - Función de retardo de apagado de faros delanteros 61
  - Iluminación auxiliar de las luces antiniebla delanteras 61
  - Luces de conducción diurna 61
  - Luces de emergencia 61
  - Luces interiores 62
  - Luz central del techo 63
  - Luz de techo lateral 62
  - Telecomando de luces 59
  - Ubicación de luces 57
- Convertidor catalítico 168
- Cortina de cubierta 81

## D

- Detergente de limpiaparabrisas 266
- Dispositivo de almacenamiento 79
- Dispositivo de control de emisiones del cárter 169

## E

- Espejo 79
- Espejo retrovisor interior
  - Espejo retrovisor interior antideslumbrante automático 50
  - Espejo retrovisor interior con anti deslumbramiento manual 50
- Espejos retrovisores exteriores 51

## F

- Freno de estacionamiento eléctrico 106

Fusibles 268

## I

Instrumentos

Instrumentos virtuales 173

Interruptor de ventanas 31

## L

Líquido de frenos 265

Llave 18

Llenado de combustible 40

Luces de advertencia 180

Luces indicadoras 180

## M

Mantenimiento del exterior 276

Mantenimiento de los neumáticos 273

Mantenimiento del techo Sunroof 275

Mantenimiento interior del vehículo 278

Modos de conducción 114

Modos de dirección asistida 115

## N

Nivel de aceite 262

Número de identificación del vehículo 284

## P

Parámetros de aceites 288

Parámetros del asiento 288

Parámetros del motor 286

Período de rodaje 101

Pitidos de advertencia 189

Portabotellas 81

Portón trasero

Desbloqueo en situaciones de emergencia 28

Portón trasero manual 25

Puerta de maletero eléctrica 26

## Q

Quemacocos

Apertura y cierre del quemacocos 34

## R

Reemplazo de la rueda de repuesto 243

Refrigerante del motor 266

Registrador de datos de accidentes 234

Remolque 252

Reposacabezas 42

Rueda de repuesto 241

## S

Seguro para niños 29

Sensor de oxígeno 168

Sistema antirrobo del vehículo 231

Sistema antivuelco 166

Sistema de administración de energía 190

Sistema de aire acondicionado 68

Sistema de aparcamiento asistido

Asistencia de marcha atrás 132

Imagen de vista panorámica 126

Radar anticolidión 123

Radar de reversa 122

Sistema de estacionamiento de fusión totalmente automatizado 129

Vídeo de reversa 125

Sistema de arranque y parada inteligente 116

Sistema de asistencia a la frenada 166

Sistema de asistencia de cruce 142

Sistema de asistencia de emergencia 257

Sistema de asistencia para el arranque en pendiente 166

Sistema de control de cruce 139

Sistema de control de tracción 166



Sistema de control electrónico de estabilidad 167

Sistema de control todo terreno 119

Sistema de corte de combustible por colisión 233

Sistema de descenso lento en pendientes empinada 163

Sistema de diagnóstico a bordo 169

Sistema de dirección asistida eléctrico 167

Sistema de distribución electrónica de la fuerza de frenado 166

Sistema de frenos antibloqueo 165

Sistema de mitigación de segunda colisión 166

Sistema de monitoreo de fatiga del conductor 137

Sistema de monitoreo de la presión de neumáticos 135

Sistema de visualización frontal TAI 171

Sistemas de retención infantil

- Puntos de fijación de la silla infantil 224
- Tipo de silla de infantil recomendable 224

Sobrealimentador 169

Sobrecalentamiento del motor 250

## T

Tapa de zona de equipajes 83

Techo corredizo

- Apertura y cierre del parasol 35

Toma de corriente 84





























Transmisión automática

- Selector de marcha electrónico 109

## V

Visera 79

# Índice de luces indicadoras

- |   |  |   |   |
|---|--|---|---|
|    | Luz indicadora del mensaje de alarma de importancia 180                  |    | Luz indicadora de estacionamiento automático 183                                |
|    | Luz indicadora del mensaje de alarma de importancia secundaria 180       |    | Luz de advertencia de falla del sistema de frenos antibloqueo 183               |
|    | Luces indicadoras de dirección 181                                       |    | Luz de advertencia de falla del sistema de frenos 183                           |
|    | Luz indicadora de encendido de luces 181                                 |    | Luz indicadora del sistema de control electrónico de estabilidad 183            |
|    | Luz indicadora de posición 181   |    | Luz indicadora de apagado del sistema de control electrónico de estabilidad 183 |
|    | Luz indicadora de luces altas 181  |    | Luz indicadora de fallo del modo de conducción 183                              |
|    | Luz indicadora de luces anti niebla delanteras 181                       |    | Luz indicadora de control de descenso de pendientes 183                         |
|    | Luz indicadora de luces anti niebla traseras 181                         |    | Luz de advertencia de falla del sistema de dirección asistida eléctrica 184     |
|    | Luz de advertencia de cinturón desabrochado 181                          |  | Luz de advertencia de la temperatura del agua 184                               |
|  | Luz de advertencia de puerta abierta 181                                 |  | Luz de advertencia de bajo nivel de combustible 184                             |
|  | Luz indicadora de alarma de 120km/h 182                                  |  | Luz de advertencia de falla del motor 185                                       |
|  | Luz de advertencia de falla en las bolsas de aire 182                    |  | Luz de advertencia de mantenimiento del motor 185                               |
|  | Luz de advertencia del sistema de monitoreo de presión de neumáticos 182 |  | Luz de advertencia de la presión de aceite 185                                  |
|  | Luz indicadora del freno de estacionamiento 182                          |  | Luz de advertencia de carga de la batería 185                                   |
|  | Luz de advertencia de falla del freno de estacionamiento 182             |   |   |



Luz de advertencia de sobrecalentamiento de la transmisión automática 185



Luz indicadora del sistema de arranque y parada inteligente 186



Luz indicadora de falla del sistema de arranque y parada inteligente 186



Luz indicadora de control de cruceo 186



Luz indicadora de cruceo adaptativo 186



Luz de advertencia de falla del sistema de cruceo adaptativo 186



Luz indicadora de cruceo inteligente 186



Luz de advertencia del sistema auxiliar lateral trasero 187



Luz indicadora de asistencia de cambio de carril 187



Luz indicadora de advertencia lateral de marcha atrás 187



Luz indicadora de encendido de asistencia de carril 187



Luz indicadora de asistencia de seguridad en colisión 188